

Digital Surround Sound Receiver



FR-985

FR-995

FR-986

FR-996



Let's make things better.



PHILIPS

Important notes for users in the U.K.

Mains plug

This apparatus is fitted with an approved 13 Amp plug.
To change a fuse in this type of plug proceed as follows:

- 1 Remove fuse cover and fuse.
- 2 Fix new fuse which should be a BS1362 5 Amp, A.S.T.A. or BSI approved type.
- 3 Refit the fuse cover.

If the fitted plug is not suitable for your socket outlets, it should be cut off and an appropriate plug fitted in its place. If the mains plug contains a fuse, this should have a value of 5 Amp. If a plug without a fuse is used, the fuse at the distribution board should not be greater than 5 Amp.

Note: The severed plug must be disposed of to avoid a possible shock hazard should it be inserted into a 13 Amp socket elsewhere.

How to connect a plug

The wires in the mains lead are coloured with the following code: blue = neutral (N), brown = live (L).

As these colours may not correspond with the colour markings identifying the terminals in your plug, proceed as follows:

- Connect the blue wire to the terminal marked N or coloured black.
- Connect the brown wire to the terminal marked L or coloured red.
- Do not connect either wire to the earth terminal in the plug, marked E (or \perp) or coloured green (or green and yellow).

Before replacing the plug cover, make certain that the cord grip is clamped over the sheath of the lead - not simply over the two wires.

Copyright in the U.K.

Recording and playback of material may require consent. See Copyright Act 1956 and The Performer's Protection Acts 1958 to 1972.

Italia

DICHIARAZIONE DI CONFORMITA'

Si dichiara che gli apparecchi FR 985/FR 986 e FR 995/FR 996 Philips rispondono alle prescrizioni dell'art. 2 comma 1 del D. M. 28 Agosto 1995 n. 548.

Philips Consumer Electronics
Philips, Glaslaan 2
5616 JB Eindhoven, The Netherlands

Norge

Typeskilt finnes på apparatens bakside.

Observer: Nettbryteren er sekundert innkopleet. Den innebygde nettdelen er derfor ikke frakopleet nettet så lenge apparatet er tilsluttet nettkontakten.

For å redusere faren for brann eller elektrisk støt, skal apparatet ikke utsettes for regn eller fuktighet.

English4

English

Français.....26

Français

Español48

Español

Deutsch.....70

Deutsch

Nederlands92

Nederlands

Italiano.....114

Italiano

General information	
Scope of supply.....	4
Setup	4
Environmental information.....	4
Trademark acknowledgment.....	4
Controls	5
Remote control	
Remote control usage.....	6
Remote control buttons	7
Programming the universal remote control.....	8
Connectors	9
Connections	
Analogue audio connections	10
Digital audio connections	10
System control bus, CINEMA LINK	11
Video connections.....	11
Mains	12
Speaker connections.....	12
TV as the center speaker	12
Antenna connections	12
System setup	
Positioning of the speakers	13
Speaker setup and testing.....	13
Power handling	13
Headphones	13
Maintenance	13
Display	14
Menus	
Receiver menu	15-16
TV menu	16
Source selection	
SOURCE SELECT.....	17
6 CHANNEL / DVD INPUT selection.....	17
Reassigning a source selection	17
Using one source selection for two or more appliances	17
About 6 CHANNEL / DVD INPUT	17
Playback, recording	
Playing a source.....	18
Adjusting the sound.....	18
Recording from a source.....	18
Recording from the digital output	18
Surround sound	
About surround sound.....	19
Switching surround sound	19
Surround sound settings.....	20
Tuner	
Tuning to radio stations	21
Switching FM sensitivity	21
Storing radio stations	21
Tuning to stored radio stations.....	22
Resorting stored radio stations	22
Naming radio stations	22
Clearing station names.....	22
RDS 	23
RDS News and Traffic Announcement.....	23
Technical data	
Receiver.....	24
Troubleshooting	
Warning.....	25
Troubleshooting.....	25

This set complies with the radio interference requirements of the European Community.

Scope of supply

This receiver is supplied including:

- an universal remote control
- 2 batteries for the remote control, size AA
- a coaxial cable for audio connection with a DVD player
- a system bus cable for the CINEMA LINK connection
- a loop antenna
- a wire antenna
- this instruction booklet

Setup

If you have stacked the components of your system, the receiver must be on top. Place the receiver on a flat, hard, stable surface. Do not cover any vents and leave 50 cm above and 10 cm left and right of the receiver free for ventilation.

For good reception the loop antenna should not be placed on top of or beneath VCRs, CD recorders, DVD players, TVs and other radiation sources.

Environmental information

All redundant packing material has been omitted. We have done our utmost to make the packaging easily separable into three mono materials: cardboard (box), polystyrene foam (buffer) and polyethylene (bags, protective foam sheet).

Your set consists of materials which can be recycled if disassembled by a specialized company. Please observe the local regulations regarding the disposal of packing materials, exhausted batteries and old equipment.

As an ENERGY STAR® partner, Philips has determined that this product meets the ENERGY STAR® guidelines for energy efficiency.



Trademark acknowledgment

Manufactured under license from Dolby Laboratories. "DOLBY", "DOLBY DIGITAL", "PRO LOGIC" and the double-D symbol  are trademarks of Dolby Laboratories. Confidential unpublished works. © 1992-1997 Dolby Laboratories. All rights reserved.

"DTS" and "DTS Digital Surround" are trademarks of Digital Theater Systems, Inc. Copyright 1996 Theater Systems, Inc. All Rights Reserved.

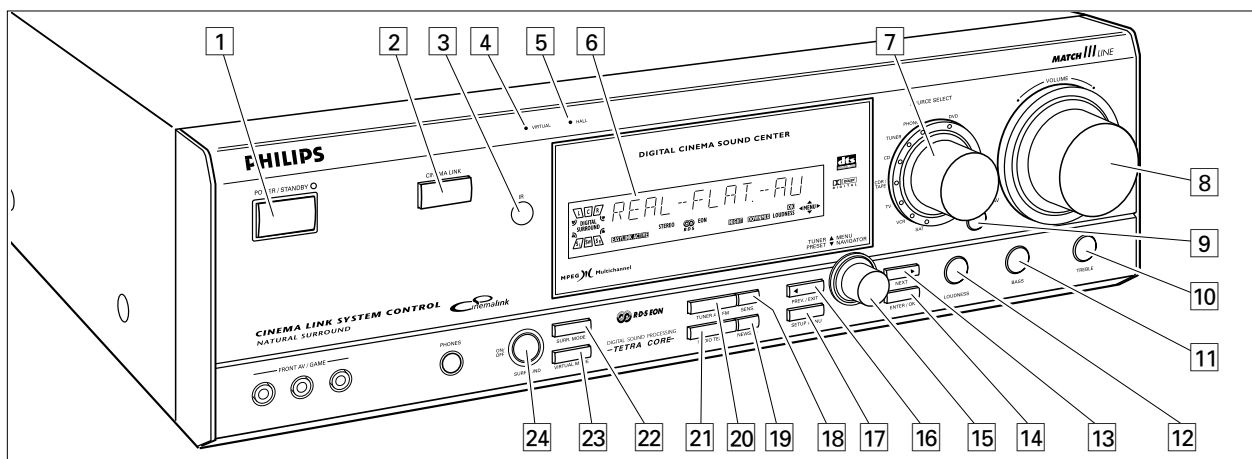

- 1 POWER / STANDBY**Switches the receiver on and off.
- 2 CINEMA LINK**Switches the system control bus between the receiver and the TV on and off.
- 3**Sensor for the infrared remote control.
- 4 VIRTUAL**.....Control light for virtual surround.
- 5 HALL**Control light for HALL.
- 6**Display
- 7 SOURCE SELECT**.....Selects the different audio and video connectors.
- 8 VOLUME**.....Increases and decreases the volume level.
- 9 FRONT AV**Selects the FRONT AV / GAME input (FR 995, FR 996 only).
- 10 TREBLE**.....Adjusts the treble when used in combination with VOLUME.
- 11 BASS**Adjusts the bass when used in combination with VOLUME.
- 12 LOUDNESS**Switches LOUDNESS on and off.
- 13 NEXT ►**TUNER: searches radio stations. MENU: switches to the next menu level.
- 14 ENTER / OK**.....Confirms selected menu values.
- 15 TUNER PRESET ◄ MENU NAVIGATOR**
TUNER: switches to the next and previous stored radio station. MENU: moves upwards and downwards.
- 16 ◄ PREV. / EXIT**TUNER: searches radio stations. MENU: switches to the previous menu level.
- 17 SETUP MENU**Switches the menu on and off.
- 18 SENS.**Switches between low and high tuner sensitivity.
- 19 NEWS/TA**.....Switches the RDS news and RDS traffic announcement on and off.
- 20 TUNER AM/FM**Switches the wavebands of the tuner.
- 21 RADIO TEXT**Scrolls through the different RDS information.
- 22 SURR. MODE**.....Switches through the different speaker configurations.
- 23 VIRTUAL MODE**Scrolls through the different virtual surround sound modes.
- 24 SURROUND ON/OFF**Switches between the last selected surround mode and stereo.

REMOTE CONTROL

Remote control usage

Open the battery compartment of the remote control and insert 2 alkaline batteries, type **AA** (R06, UM-3).

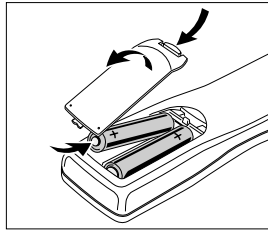

Remove batteries if they are flat or the remote control is not going to be used for a long time.

Batteries contain chemical substances, so they should be disposed of properly.

The buttons on the remote control work the same way as the corresponding ones on the receiver.







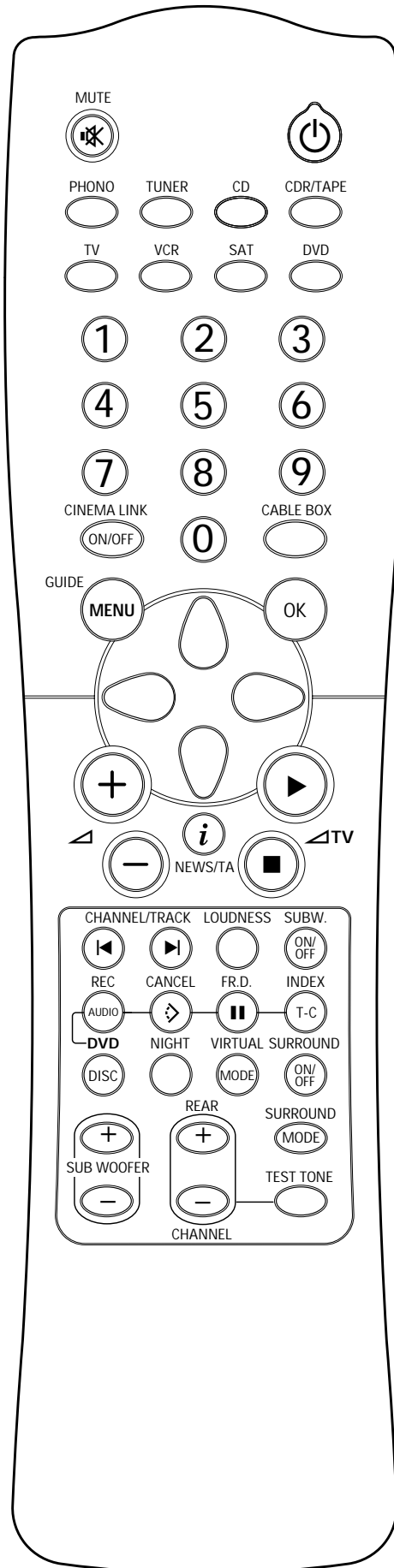



Important!

You have to press a source button for longer than 1 second to switch the sound source on the receiver. Pressing a source button for less than 1 second will only switch the remote control to use the commands for the selected product.

The remote control remains tuned to the selected source until another source button on the remote control is pressed. This enables you to operate additional sources (i. e. winding a tape) without changing the source on the receiver.



Remote control buttons

-  MUTEMutes the sound of the receiver.
- Switches the receiver to standby.
- PHONO, TUNER, CD,
CDR/TAPE, TV,
VCR, SAT, DVD.....Switches the remote control to the
commands of the different products.
Selects the sources if pressed longer
than 1 second. SAT only works with
digital satellite receivers.
- 1-0.....Keys in numbers for tracks, stations or
frequencies. Numbers consisting of
two figures must be keyed in within
2 seconds.
- CINEMA LINK ON/OFF...Switches the system connection
between the receiver and the TV on
and off.
- CABLE BOX.....Without function.
- MENU GUIDE**TUNER: Switches the receiver menu
on and off.
DVD, TV: Switches the DVD/TV menu
on and off.
- OKConfirms menu options.
- Arrow buttonsTUNER: Moves in the menus.
Right/left arrows are tuning up/down.
CD, CDR: Left/right arrows are
searching backwards/forwards,
up/down arrows are selecting the
next/previous track.
- + Increases the receiver volume.
- Decreases the receiver volume.
-  NEWS/TA.....Switches the functions NEWS and
TRAFFIC ANNOUNCEMENT on and off.
TV: Switches teletext on and off.
SAT: Switches the information text on
and off.
-   TVIncreases the TV volume.
CD, CDR, VCR, DVD: Starts playback.
-   TVDecreases the TV volume.
CD, CDR, VCR, DVD: Stops playback.
-  CHANNEL/TRACK ...Selects the previous preset tuner
station.
VCR: Rewinds the tape.
CD, CDR, DVD: Selects the previous
track.
TV: Selects the previous channel.
-  CHANNEL/TRACK ...Selects the next preset tuner station.
VCR: Fast forwards the tape.
CD, CDR, DVD: Selects the next track.
TV: Selects the next channel.
- LOUDNESSSwitches LOUDNESS on and off.
- SUBW. ON/OFFSwitches the subwoofer on and off.
- REC, DVD AUDIO.....CDR, VCR: Starts recording.
DVD: Switches audio tracks.
- CANCEL, DVD CD, CDR, SAT, VCR: Clears a
program, cancels selections.
DVD: Switches the view angle.
- FR.D., DVD TUNER: Switches to FREQUENCY
DIRECT.
CD, CDR, VCR, DVD: Pauses playback.
- INDEX, DVD T-C.....VCR: Switches the index search on
and off.
SAT: Switches the themes on and off.
DVD: Switches between title and
chapter.
- DISC.....CD-, CDR-, DVD-Changers:
Switches to the next disc.
- NIGHTSwitches NIGHT MODE on and off.
- VIRTUAL MODEScrolls through the different virtual
surround sound modes.
- SURROUND ON/OFFSwitches SURROUND SOUND on and off.
- + / - SUBWOOFER...Increases/decreases the subwoofer
volume.
- + / - REARIncreases/decreases the volume of the
rear speakers. While test tone is on,
the volume of the speakers you are
hearing can be increased/decreased
with these buttons.
- SURROUND MODE.....Scrolls through the different surround
modes.
- TEST TONESwitches the test tone on and off.
While test tone is on, the volume of
the speakers you are hearing can be
increased/decreased with
+ / - REAR.

Programming the universal remote control

You can identify the universal remote control by the inscription Multibrand/Universal.

The universal remote control must be programmed to use the codes for your appliances of different brands. This is done by keying in a 4-digit code or by scanning the codes until the correct one is found. We recommend to using the 4-digit code. This method is faster and more reliable. The code scanning method should only be used if you cannot find the code for one of your appliances. The code table can be found at the end of the booklet.

Important!

The buttons of the remote control must be used for programming, not the buttons of the receiver or other appliances.



Programming with the 4-digit code

- 1 Keep the source button for the appliance which should be controlled and  pressed for 3 seconds.
- 2 Key in the 4-digit code for the appliance (codetable at the end of the booklet).

Notes:

- If more than 4 digits are entered, the remote control will recognize only the ones keyed in first.
- If you do not key in a code within 30 seconds the remote control will switch off the programming function without changing the code.
- To program a new appliance, simply overwrite the old code by entering a new one.

Scanning the codetable

- 1 Switch on the appliance which should be controlled.
 - 2 Keep the source button for the appliance which should be controlled and  pressed for 3 seconds.
 - 3 Press and release  again.
 - The remote control sends the codes for channel up or standby (depending on the selected source) for one brand after the other.
 - 4 As soon as the appliance reacts – switches to the next channel or to standby – press  to confirm the code.
 - The identified code will be used.
- If the set does not react within 2 minutes, the code for this appliance is not stored in the remote control. The code of the remote control will remain unchanged.

Note: When taking out the batteries of the remote control for more than 1 minute the codes must be reprogrammed.

Once you have found and tested the codes for your various appliances, you may want to write them down here.

PHONO
TUNER.....
CD
CDR/TAPE
TV
VCR
SAT
DVD

Resetting the remote control

- 1 Keep one of the source buttons and  pressed for 3 seconds.
- 2 Key in the 3-digit code 981.
 - The remote control is now reset to all its original Philips codes.

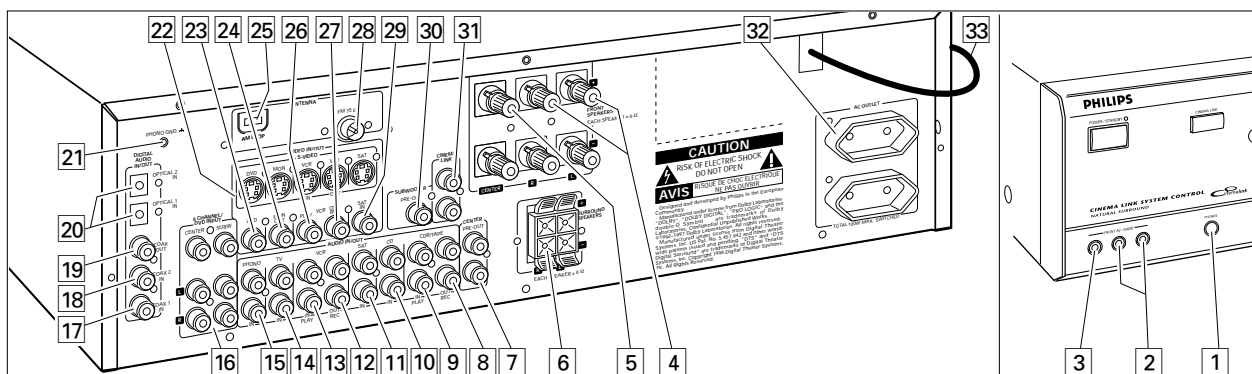

Connectors	Connectors name	Connect to:
6.3 mm headphone socket at the front	1 PHONES	A headphone with a 6.3 mm plug.
Audio and video inputs at the front (FR 995, FR 996 only)	2 FRONT AV / GAME	Left and right audio out sockets of appliances such as video cameras and game consoles.
	3 FRONT AV / GAME	Video out sockets of appliances such as video cameras and game consoles.
FRONT SPEAKERS	4 R, L	Right and left front speaker.
	5 CENTER	Center speaker.
SURROUND SPEAKERS	6 R, L	Right and left surround speaker.
AUDIO IN/OUT	8 CDR/TAPE OUT	Input of a CD recorder or a tape deck.
	9 CDR/TAPE IN	Output of a CD recorder or a tape deck.
	10 CD IN	Output of a CD player.
	11 SAT IN	Output of a satellite system.
	12 VCR OUT	Input of a video recorder.
	13 VCR IN	Output of a video recorder.
	14 TV IN	Output of a TV.
	15 PHONO IN	Output of a turntable with MM coil.
	21 PHONO GND 	Ground cable of a turntable.
	6 CHANNEL / DVD INPUT	16 6 CHANNEL / DVD INPUT
DIGITAL AUDIO IN/OUT	17 COAX 1 IN	Coaxial output of digital appliances (default input for source DVD).
	18 COAX 2 IN	Coaxial output of digital appliances.
	19 COAX OUT	Coaxial input of digital appliances such as CD recorders or MD recorders.
	20 OPTICAL IN	Optical output of digital appliances such as DVD players, CD players, CD recorders or MD players (FR 985, FR 986 only).
	20 OPTICAL 1 (2) IN	Optical output of digital appliances such as DVD players, CD players, CD recorders or MD players (FR 995, FR 996 only).
VIDEO IN/OUT	22 S-VIDEO	S-Video inputs/outputs of video appliances for better video quality (FR 995, FR 996 only).
	23 DVD IN	Output of a DVD player.
	24 MON OUT	Input of a monitor (e. g. the TV).
	26 VCR IN	Output of a video recorder.
	27 VCR OUT	Input of a video recorder (for recording).
	29 SAT IN	Output of a satellite system.
Antenna connectors	25 AM LOOP	Frame antenna supplied.
	28 FM 75 Ω	Wire antenna supplied or exterior antenna.
Preamplified outputs	7 CENTER PRE-OUT	Input of a TV when it is used as the centre speaker (only possible when the CINEMA LINK system bus is connected).
	30 SUBWOOFER PRE-OUT	Input of a powered subwoofer.
System control bus	31 CINEMA LINK	System control bus sockets of a Philips TV with CINEMA LINK.
Mains outlets (not on all versions)	32 AC OUTLET	Supplies same voltage as mains. Up to 100 W total permitted load.
Mains lead	33	After all other connections have been made , connect the mains lead to the wall socket.

CONNECTIONS

Analogue audio connections

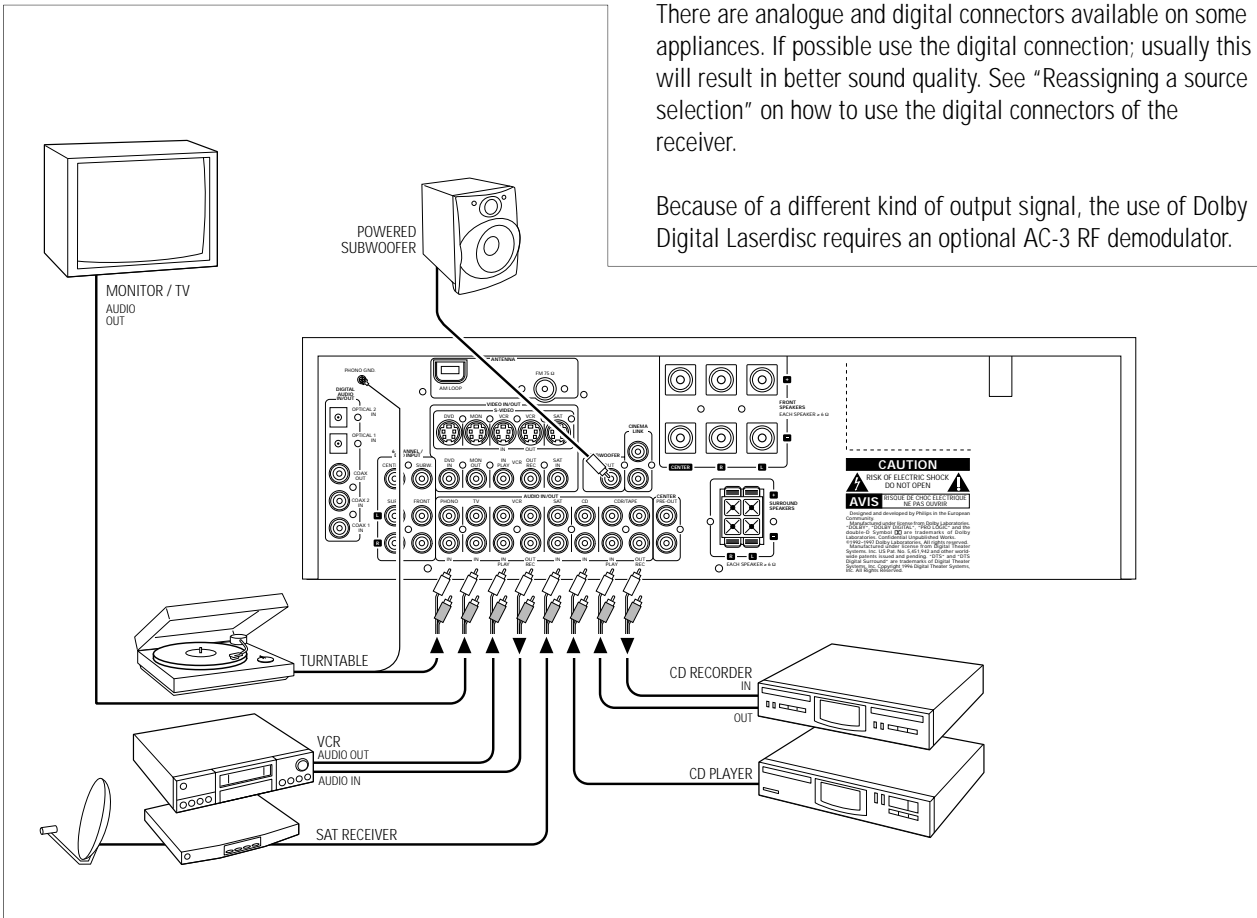

Digital audio connections

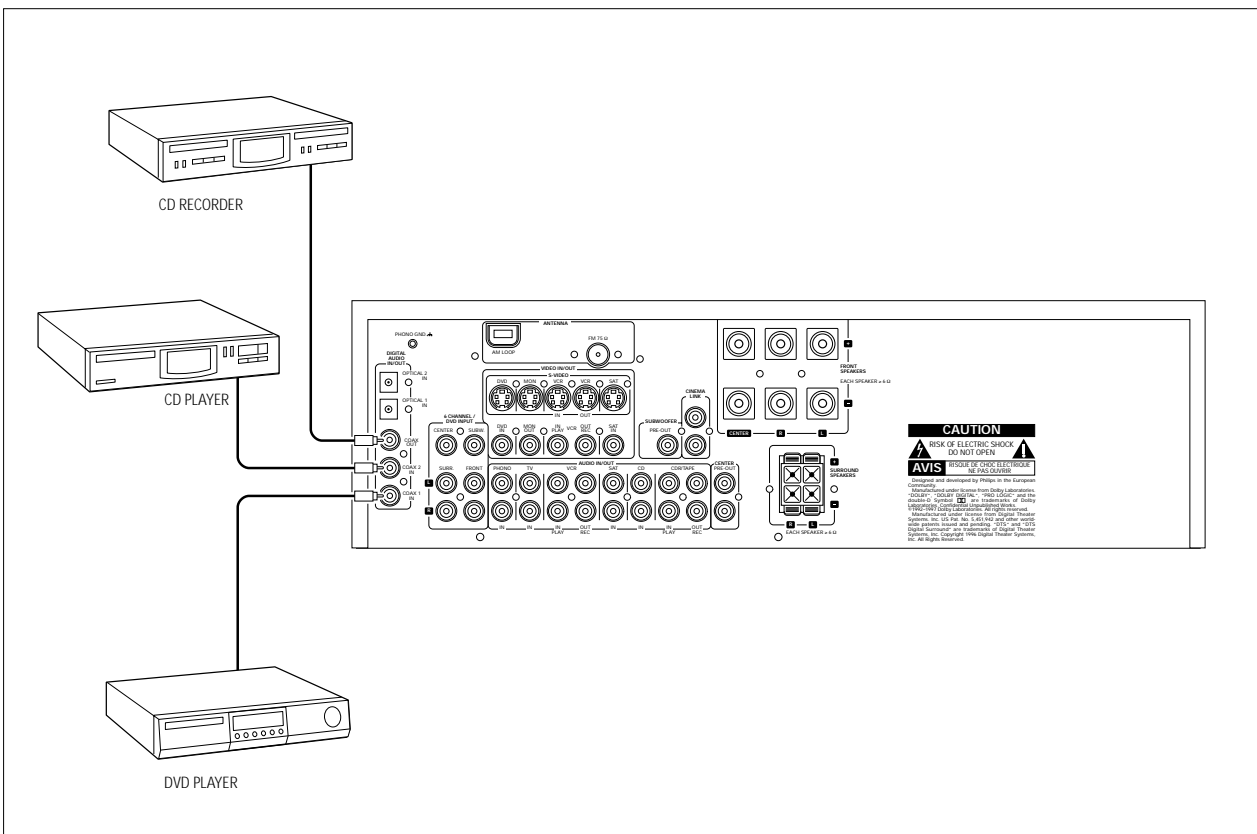

System control bus, CINEMA LINK

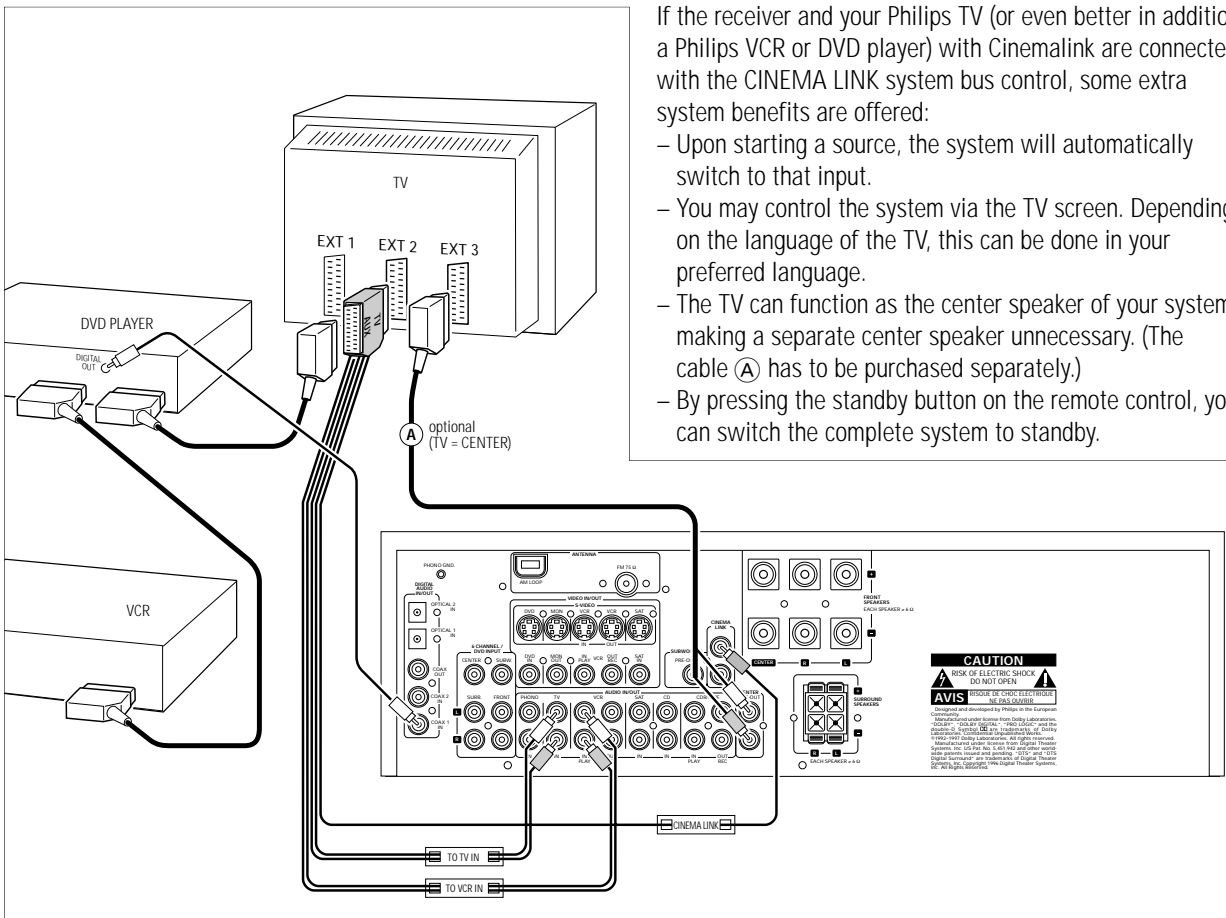

If the receiver and your Philips TV (or even better in addition a Philips VCR or DVD player) with Cinemalink are connected with the CINEMA LINK system bus control, some extra system benefits are offered:

- Upon starting a source, the system will automatically switch to that input.
- You may control the system via the TV screen. Depending on the language of the TV, this can be done in your preferred language.
- The TV can function as the center speaker of your system, making a separate center speaker unnecessary. (The cable (A) has to be purchased separately.)
- By pressing the standby button on the remote control, you can switch the complete system to standby.

Video connections

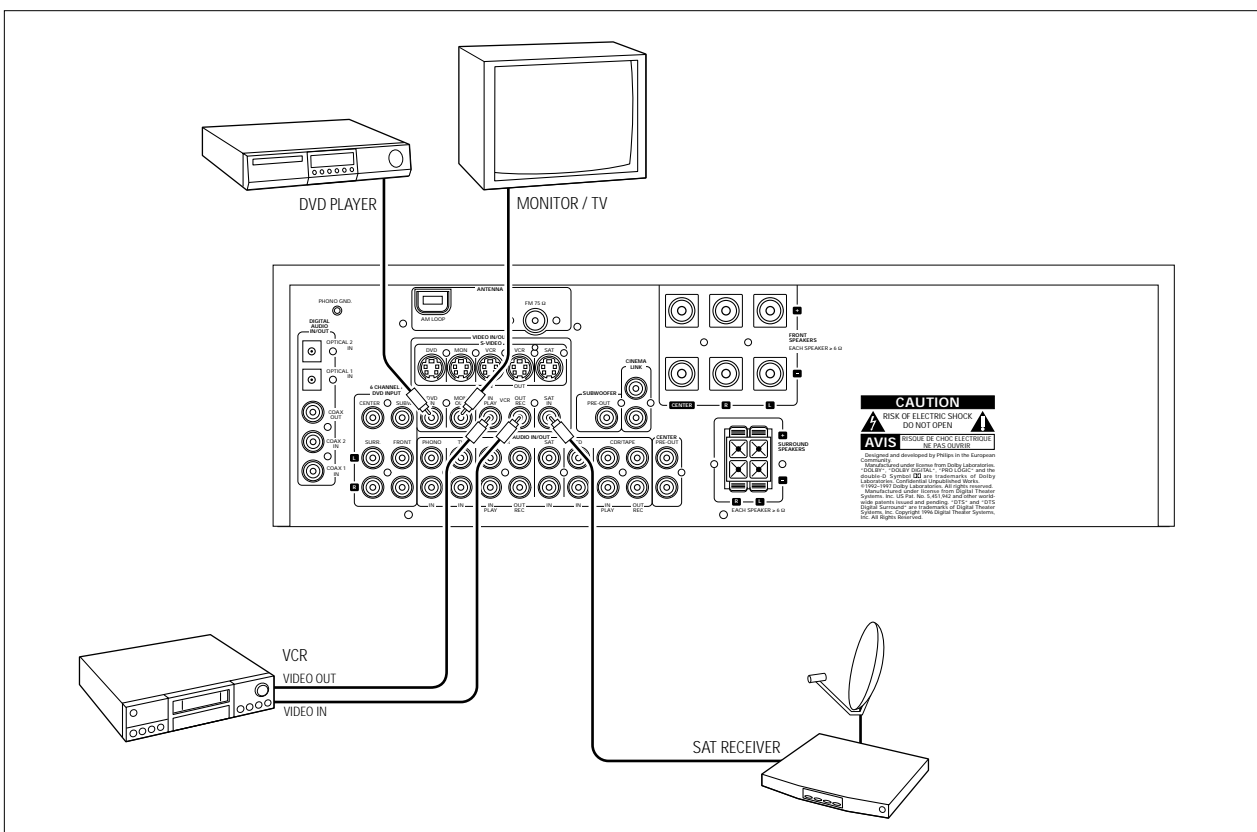

CONNECTIONS

Mains

The type plate is located on the rear of the receiver.

- 1 Check whether the mains voltage as shown on the type plate corresponds to your local mains voltage. If it does not, consult your dealer or service organization.
- 2 Connect the mains cable to the wall socket.

To disconnect the set from the mains completely, remove the mains plug from the wall socket.

For users in the U. K.: please follow the instructions on page 2.

Speaker connections

Some of the speaker connections on the receiver are screw connectors and some are click-fit connectors. Use them as shown below.

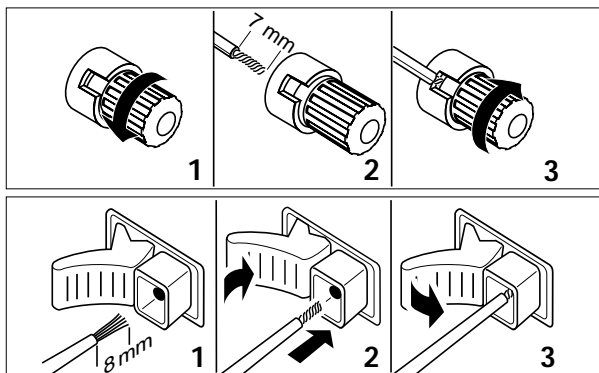

- 1 Always connect the coloured (or marked) wire to the coloured terminal and the black (or unmarked) wire to the black terminal.
- 2 Connect:
 - Left front speaker to L (red and black)
 - Right front speaker to R (red and black)
 - Center speaker to CENTER (blue and black)
 - Left surround speaker to SURROUND L (grey and black)
 - Right surround speaker to SURROUND R (grey and black)

TV as the center speaker

You may use your Philips TV with CINEMA LINK as the center speaker. For TVs with a scart connector an additional audio cinch-to-scart cable is needed. For TVs with cinch connectors additional cinch cables are needed. These cables must be connected to the blue CENTER PRE-OUT connector on the back. Look into the instruction manual of your TV on how to use it as the center speaker.

Antenna connections

AM (MW) antenna

The loop antenna supplied is for indoor use only. Position the antenna as far away as possible from the receiver, the TV, the cables, a DVD player, a VCR and other radiation sources.

- 1 Fit the plug of the frame antenna to AM LOOP as shown below.
- 2 Turn the antenna for optimum reception.

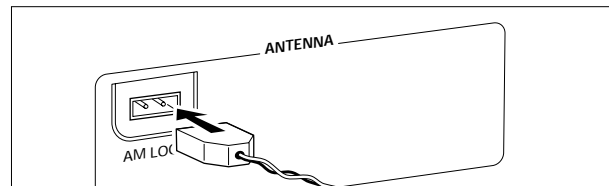

FM antenna

The wire antenna supplied can only be used to receive nearby stations. For better reception we recommend using a cable antenna system or an outdoor antenna.

- 1 Fit the supplied wire antenna to FM 75 Ω as shown below.
 - 2 Move the antenna in different positions for optimum reception.
- If you are using a cable antenna system or an outdoor antenna, fit the antenna plug to FM 75 Ω instead of the wire antenna.

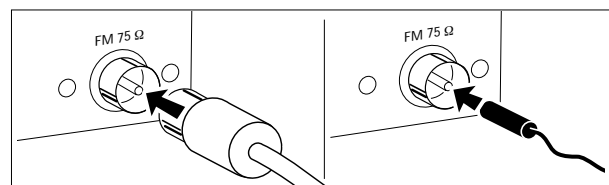

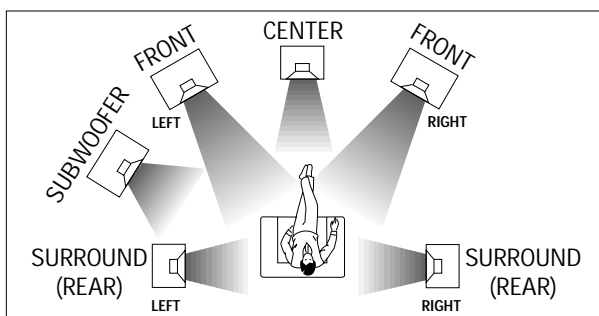

Positioning of the speakers

General hints for positioning

Avoid positioning the speakers in a corner or on the floor as this will boost the bass tones too much. Placing the speakers behind curtains, furniture, etc. will reduce the treble response. The listener should always be able to "see" the speakers.

Each room has different acoustic characteristics and the positioning possibilities are often limited. You can find the best position for your speakers by referring to the picture above.

As a minimum we recommend 5 speakers (2 front, a center, 2 surround) for good surround sound. It is possible to reproduce some kind of surround sound with fewer speakers. This is done by redirecting the signals which are foreseen for the missing speakers to the existing ones. See "Menus" on how to set up the receiver correctly for the number and size of the speakers used.

Positioning the front speakers

The front speakers should be placed right and left in front of the listening position like usual stereo speakers.

Positioning the center speaker

The center speaker should be placed in the center between the two front speakers, e. g. underneath or on top of the TV. The best height for the center speaker is the height of the listener's ears (while seated).

Positioning the surround speakers

The surround speakers should face each other and be in line with, or slightly behind the listener.

Positioning the subwoofer

A subwoofer can be used to enhance the bass performance of your system dramatically. The subwoofer can be positioned anywhere in the room, because it is not possible to locate the source of deep tones. Nevertheless, you should not place the subwoofer in the middle of a room, since the bass could be severely weakened. Do not place any object on the subwoofer.

Speaker setup and testing

The relative volume of the speakers must be adjusted for optimal surround sound. You should be at your usual listening position when adjusting the speaker volume. See "Receiver menus" on how to set up the receiver for the used speakers. Ideally, the volume in the listening position should be the same from all speakers.

- 1 Press POWER / STANDBY to switch on the receiver.
- 2 Press TEST TONE on the remote control.
 - ➔ A test tone coming from the different speakers, except the subwoofer, is heard.
- 3 Press + / - REAR on the remote control to increase/decrease the volume of the actual speaker. The best result is achieved when all speakers have equal volume in the listening position.
- 4 Press TEST TONE on the remote control.
 - ➔ The test tone stops.

Note: If you are not completely satisfied with the volume settings, we recommend making minor adjustments to them during surround sound playback.

Power handling

If the receiver is used at very high power it can produce distortions which may seriously damage your speakers. If distortions occur, reduce the volume and the tone controls to a level where the sound is acceptable again.

To avoid overheating of the set a safety circuit has been built in. Therefore your set may disconnect under extreme conditions. If this happens, switch the set off and let it cool down before reusing it.

Headphones

Connecting headphones to PHONES will switch off the speakers. The receiver switches to STEREO and surround sound will be reduced to a stereo signal which is reproducible by standard headphones.

Disconnecting the headphones switches on the speakers again. If you wish to enjoy surround sound again, switch the receiver back to surround sound.

Maintenance

Clean the receiver with a soft, slightly dampened, lint-free cloth. Do not use any cleaning agents as they may have a corrosive effect.



Do not expose the receiver to humidity, rain, sand or excessive heat (caused by heating equipment or direct sunlight).

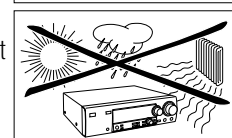

DISPLAY

Display

The display of the receiver is divided into 4 sections, which are to be used for the following:

Speaker diagram

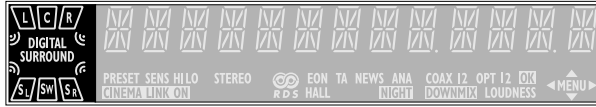

A rectangle with a letter in it shows that a speaker has been selected in the setup menu. However, the subwoofer indicator will only light when a subwoofer signal is available. If only a letter is shown, this speaker is not used and its sound is reproduced by the other speakers.

-virtual surround sound
- SURROUND**.....surround sound is reproduced
- DIGITAL SURROUND**digital surround sound is reproduced
- L, R**front left and right speaker
- C**.....center speaker
- SL, SR**surround speakers
- SW**.....subwoofer

Menu indication

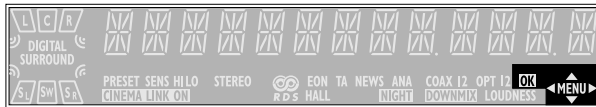

These signs show you if the menu is on or off and indicate in which direction you may move.

- MENU**menu is on
-You may move backwards to the previous menu topic using **◀ PREV. / EXIT** ("left" key on the remote control).
-You may move up in an option list using **MENU NAVIGATOR** ("up" key on the remote control).
-You may move down in an option list using **MENU NAVIGATOR** ("down" key on the remote control).
-You may move forward to the next menu topic using **NEXT ▶** ("right" key on the remote control).
- OK**.....You may confirm the displayed value.

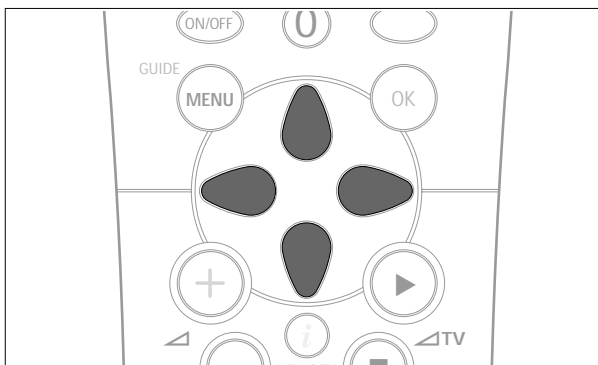

Status lights

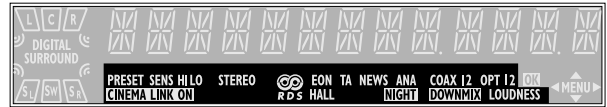

Signs showing you various settings and information about the status of the receiver.

- PRESET**Tuner is tuned to a preset radio station.
- SENS HI**.....Tuner is switched to high sensitivity.
- SENS LO**.....Tuner is switched to low sensitivity.
- CINEMA LINK ON**CINEMA LINK is active
- STEREO**.....An FM station is being received in stereo.
-An RDS station is being received.
- EON**.....An RDS station with EON is being received.
- HALL**.....HALL effect is on.
- TA**RDS traffic announcement is on
- NEWS**.....RDS news announcement is on
- ANA**Analogue input is being used for the playing source.
- NIGHT**NIGHT MODE is on.
- COAX 1**Coaxial digital input COAX 1 is being used for the playing source.
- COAX 2**Coaxial digital input COAX 2 is being used for the playing source.
- DOWNMIX**Incoming multi channel signals are being reduced to fewer output signals (depending on the number of speakers).
- OPT**Optical digital input OPTICAL IN is being used for the playing source (FR 985, FR 986 only).
- OPT 1**Optical digital input OPTICAL 1 IN is being used for the playing source (FR 995, FR 996 only).
- OPT 2**Optical digital input OPTICAL 2 IN is being used for the playing source (FR 995, FR 996 only).
- LOUDNESS**LOUDNESS is switched on.

Information area

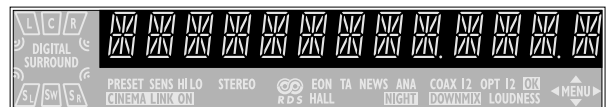

This area is used for feedback of the receiver, tuner frequencies, menu options, values and scrolling text messages.

Receiver menu

The receiver is equipped with a menu system. The menu is used for the setup of the receiver. The different menu options are related to each other in a logical way. Let's assume you have no center speaker connected, and therefore switched *CENTER SPEAKR* to *NO*. If you try to use *VOL CENTER*, a message will be scrolled that this is not possible (*INSTALL CENTER SPEAKER*).

The menu always works the same way. Arrows in the display show you the possible moving directions.

- 1 Press **SETUP MENU**.
→ **MENU**, and * *EFFECTS* is displayed.
- **You can exit the menu at any time by pressing SETUP MENU.**
- 2 Turn **▲** **MENU NAVIGATOR** until the desired option (or a value) is displayed.
- 3 Press **NEXT ▶** to choose the displayed option (or **ENTER / OK** to confirm a value).
- You can leave any option (values remain unchanged) by pressing **◀ PREV. / EXIT**.

Menu structure

- * *EFFECTS*
 - | Switches sound effects.
 - *VIRT SURR*
virtual surround: 0...100 %
- * *VOL BALANCE*
 - | Adjusts the relative volume balance between the connected speakers.
 - *TEST TONE*
Test tone: on/off
 - *VOL FRONT--L*
Volume front left speaker: -50...+50
 - *VOL FRONT--R*
Volume front right speaker: -50...+50
 - *VOL CENTER*
Volume center speaker: -50...+50
 - *VOL REAR--L*
Volume rear left speaker: -50...+50
 - *VOL REAR--R*
Volume rear right speaker: -50...+50
 - *VOL SUBWOOFER*
Volume subwoofer: -50...+50

Note: When using the 6 CHANNEL / DVD INPUT the values below cannot be changed.

- * *SPEAKR SETUP*
 - | Selects the used speakers.
 - *SUBW PRESENT*
Subwoofer present: yes/no
 - *CENTER SPEAKR*
Center speaker present: yes/no
 - *REAR SPEAKR*
Rear speakers present: yes/no
- * *SPEAKR SIZES*
 - | Chooses the speaker sizes of the used speakers, for optimal sound reproduction. *LARGE* indicates a speaker which can reproduce frequencies lower than 50 Hz. If *SUBW PRESENT* is set to *NO*, *FRONT SIZE* can only be set to *LARGE*. If *FRONT SIZE* is set to *SMALL*, *CENTER SIZE* can only be set to *SMALL* and consequently a subwoofer must be connected.
 - *FRONT SIZE*
Left and right front speakers: small/large
 - *CENTER SIZE*
Center speaker: small/large
 - *REAR SIZE*
Rear speakers: small/large
- * *SPK DISTANCE*
 - | Distance between the usual listening position and the speakers. This defines the delay time for the surround sound.
 - *DISTANCE L/R*
Distance to front speakers: 1...10 m
 - *DISTANCE CNTR*
Distance to center speaker: 1...10 m
 - *DISTANCE REAR*
Distance to rear speakers: 1...10 m

* SELECT INPUT

Assigns the audio input connectors to the different source selections chosen with SOURCE SELECT (see "SOURCE SELECTION" for details).

- COAX 1
Digital coaxial input 1, COAX 1 IN
- COAX 2
Digital coaxial input 2, COAX 2 IN
- OPT (FR 985, FR 986 only)
Digital optical input, OPTICAL IN
- OPT 1 (FR 995, FR 996 only)
Digital optical input, OPTICAL 1 IN
- OPT 2 (FR 995, FR 996 only)
Digital optical input, OPTICAL 2 IN
- SAT IN
Analogue audio input SAT IN
- VCR IN
Analogue audio input VCR IN
- TV IN
Analogue audio input TV IN
- CDR IN
Analogue audio input CDR IN
- CD IN
Analogue audio input CD IN
- 6 CH IN
Analogue audio input 6 CHANNEL / DVD INPUT

* TUNER

Setup for preset radio stations (see "TUNER" for details).

- AUTO INSTALL
Stores radio stations automatically
- MAN INSTALL
Stores radio stations manually
- GIVE NAME
Allows to assign names to stored radio stations
- RESHUFFLE
Resorts stored radio stations

TV menu

If the receiver is connected to a Philips CINEMA LINK TV via the CINEMA LINK system control bus sockets (see "CONNECTIONS"), you may use the TV to set up the system. An option called RECEIVER will be added to the TV menu.

If CINEMA LINK is on, adjustments on the receiver will be shown on the TV screen for a few seconds. Consult the instruction booklet of your TV on how to use the TV menu. The options offered may vary by TV model.

Switching the connection

- Press CINEMA LINK to switch the connection between the receiver and the TV either on or off.
 - If the connection is switched on, **CINEMA LINK ON** is displayed.

Note: We recommend switching CINEMA LINK off during recording. This avoids unwanted interruptions due to switching TV functions.

If CINEMA LINK is switched on and the TV menu is active, **TV MENU** is displayed and the menu and sound functions on the receiver are locked.

SOURCE SELECT

When selecting a source by turning SOURCE SELECT, the audio and video inputs with the corresponding name are activated. The incoming signal is reproduced by all audio and – if the source includes a video signal – video outputs of the receiver. It is possible to reassign a source selection to other than these standard inputs.

Source selected.....Connectors used

DVD.....	COAX 1 digital audio input and DVD IN video input
PHONO.....	PHONO IN audio input
TUNER.....	The tuner part of the receiver is used, all inputs are switched off.
CD.....	CD IN audio input
CDR/TAPE.....	CDR/TAPE IN audio input
TV.....	TV IN audio input and no video input
VCR.....	VCR IN audio input and VCR IN video input
SAT.....	SAT IN audio input and SAT IN video input

6 CHANNEL / DVD INPUT selection

The 6 CHANNEL / DVD INPUT connectors can be assigned to any of the available sources (excluding TUNER and PHONO). The assignment can be done via the * *SELECT INPUT* option in the menu. See below for more details.

Reassigning a source selection

If a source is selected with SOURCE SELECT the standard audio input is used. To change this, the source selection must be reassigned to another audio input.

Example: Reassigning **CD** from the analogue CD IN audio input to the digital COAX 2 IN audio input.

- 1 Choose * *SELECT INPUT* from the menu and press NEXT ►.
- 2 Turn SOURCE SELECT to select the source which should be reassigned (e. g. **CD**).
→ The name of the source is displayed and the light of the source flashes.
- 3 Turn ◊ MENU NAVIGATOR to select the input connectors which should be used (e. g. **CD** → **COAX 2**).
- 4 Press ENTER / OK to confirm your selection.
→ **STORE** is displayed briefly.
- 5 This source selection is now using the chosen audio input (e. g. **CD** uses the COAX 2 IN input connectors, **COAX 2** lights when switching to CD).

Using one source selection for two or more appliances

You may assign more than one source to a source selection. This can be useful when products are connected one after the other in a chain.

Example: A VCR is connected to the TV but only the TV is connected to the receiver. Both SOURCE SELECT settings, TV as well as VCR, have to use the TV input connectors.

- 1 Choose * *SELECT INPUT* from the menu and press NEXT ►.
- 2 Turn SOURCE SELECT to select the source which should be reassigned (e. g. **VCR**).
→ The name of the source is displayed and the light of the source flashes.
- 3 Turn ◊ MENU NAVIGATOR to select the input connectors which should be used (e. g. **VCR** → **TV IN**).
- 4 Press ENTER / OK to confirm your selection.
→ **STORE** is displayed briefly.
- 5 This source selection is now using the chosen audio input (e. g. **VCR** uses the TV IN input connectors, **VCR (TV IN)** is displayed briefly when switching to VCR).

About 6 CHANNEL / DVD INPUT

The 6 CHANNEL / DVD INPUT can be used to connect a device with a built-in multichannel decoder (e.g. Dolby Digital, DTS, etc.) and 6-channel output connector, i. e. a high end DVD player.

When using the 6 CHANNEL / DVD INPUT audio input, the receiver works as a multichannel amplifier. The source reproduces surround sound and sends it to the receiver divided into the necessary channels. Therefore the SURROUND ON/OFF, HALL and SURR. MODE button have no effect since the provided signal is already multichannel.

From a source which is connected to the 6 CHANNEL / DVD INPUT audio input cannot be recorded.

Playing a source

- 1 Press POWER / STANDBY to switch on the receiver.
- 2 Turn SOURCE SELECT to select a source.
→ The name of the source is displayed.

 - You can select the FRONT AV / GAME input by pressing FRONT AV (FR 995, FR 996 only).

- 3 Start playback of the source as usual.

Adjusting the sound

- Turn VOLUME to adjust the volume.
→ VOLUME and the volume level between 0 and 50 is displayed.
- 1 Press BASS or TREBLE.
→ BASS or TREBLE and the actual value are displayed briefly. Then TURN VOLUME KNOB TO CHANGE is scrolled.
 - 2 Turn VOLUME to adjust the bass or treble.
→ BASS or TREBLE and the actual value are displayed.

Note: If VOLUME is not turned within 5 seconds or if any other control is used, the bass or treble adjustment is switched off.

- If a subwoofer is connected, press SUBW. ON/OFF to increase the bass performance.

Note: In case of digital surround sound, a subwoofer signal will only be available when supported by the source material.

- Press LOUDNESS to switch loudness either on or off.
→ LOUDNESS is displayed if loudness is on.

Recording from a source

If you wish to record from a source you must select it with SOURCE SELECT. The incoming signal is reproduced by all audio and – if the source includes a video signal – video outputs of the receiver. The sound settings do not affect the recording.

- 1 Turn SOURCE SELECT (or press FRONT AV – FR 995, FR 996 only) to select the source you want to record from.
→ The name of the source is displayed.
- 2 Prepare the desired recording appliance. It must be connected to one of the outputs of the receiver.
- 3 Start recording on the recording appliance.
- 4 Start the playback of the source as usual.

Notes: – The audio and video signal of VCR IN is not reproduced by VCR OUT. The same applies to the audio signal of CDR/TAPE IN to CDR/TAPE OUT.
– We recommend not to use the digital output COAX OUT of the receiver to record from an analogue source. Use the analogue output CDR/TAPE instead.
– From a source which is connected to the 6 CHANNEL / DVD INPUT audio input cannot be recorded.





Recording from the digital output

It is possible to connect a digital recorder to the digital output of the receiver. In this way, all signals coming from the digital inputs can be recorded directly on the connected audio recorder. The receiver will also convert all signals coming from the analogue inputs to the digital output.

The receiver can be used to record digitally a multichannel surround sound audio signal (Dolby Digital, DTS or MPEG) from, for example, DVD to CD-R. The receiver will convert the digital multichannel signal into a stereo signal without loss of relevant sound information.

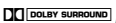
Notes: – When recording a Dolby Digital, DTS or MPEG signal, each track must be recorded individually.
– Digital recording is not possible when the digital source material is copy-protected.

About surround sound

Surround sound gives you a complete new listening sensation. You will have the feeling of being in the middle of the action, because sound is coming from everywhere around you. Look out for TV broadcasts, audio and video tapes and discs with the , ,  or  **Multichannel** marks which are encoded for multichannel surround sound. You should prefer Dolby Digital, DTS or MPEG Multichannel to get the best out of your receiver.

The FR 985, FR 986, FR 995 and FR 996 are able to reproduce DTS surround sound. DTS is a premium multichannel surround sound system available on DVD discs, laserdiscs and audio discs. Consult your software dealer on the availability of DTS software in your region.

Notice that DVD discs do not always carry full multichannel surround. To be sure that a disc is multichannel encoded consult your dealer.

Most ordinary stereo tapes and discs can be replayed using surround sound settings with good results. If the reproduction is distorted in surround mode, switch to normal stereo mode.

The availability of the various surround sound modes described depends on the number of speakers used and the incoming sound information.

Switching surround sound

With surround sound on, you can switch through the different surround modes. Note that the possibilities are related to speaker setup defined in the receivers menu.

If a digital surround signal is detected, the receiver will scroll either *DOLBY DIGITAL*, *DTS* or *MPEG*.

- 1 Press SURROUND ON/OFF to switch on the surround sound.
 - The surround mode in use is scrolled.
- 2 Press SURR. MODE repeatedly to listen to the different surround modes (if available).
 - The chosen mode and the speakers used are displayed. If the incoming multichannel signals are reduced to fewer output signals, **DOWNMIX** is displayed.
- 3 Press VIRTUAL MODE as often as necessary to switch through the virtual surround sound modes:
 - 1 × to activate *3D SURROUND*
 - 2 × to activate *MULTI FRONT*
 - 3 × to activate *MULTI REAR*
 - 4 × to activate *NATURAL SURROUND*
 - A light indicates if a virtual surround sound mode is on.
 - Ⓜ-signs indicate which virtual surround sound mode is active.
- 4 Press SURROUND ON/OFF to switch off the surround sound.
 - *SURROUND OFF* is scrolled.

SURROUND SOUND

Surround sound settings

HALL

The sound reproduction is enhanced and a slight echo is added. This gives the impression of being in a large room. Can only be used in stereo mode.

SURROUND

The surround mode enables normal surround sound reproduction with 4 or 5 speakers. Depending on the source material, Dolby Surround Pro Logic, Dolby Digital, DTS or MPEG is reproduced.

PRO LOGIC, DOLBY DIGITAL, DTS, MPEG

In addition to **SURROUND**, the surround mode used – depending on the source material – will be displayed. In case of digital surround, the sound format AC-3 (for Dolby Digital), DTS or MPEG (for MPEG 2 Multichannel) will be displayed, followed by the sound channels, available on the source (e. g. DVD).

- Example: **AC-3 3/2.1** Dolby Digital, 3 front channels, 2 surround channels and a subwoofer channel.
- MPEG 2/0.0** MPEG Multichannel, stereo sound only.
- AC-3 3/1.0** Dolby Digital, 3 front channels, 1 (mono) surround channel without subwoofer signal.
- DTS 3/2.1** DTS, 3 front channels, 2 surround channels and a subwoofer channel.

FRONT-3 STEREO

The surround sound is muted. 3 Stereo lets you listen to surround sound without using the surround speakers.

STEREO

All sound is reproduced and played through the front left and right speakers. This enables standard stereo reproduction.

Virtual Surround

Your receiver is able to reproduce one or more forms of virtual surround sound. Virtual surround gives a more real life sound impression by creating phantom speakers in addition to or instead of real speakers. The position of the listener influences the surround effect. The area where the effect is best is shown in grey.

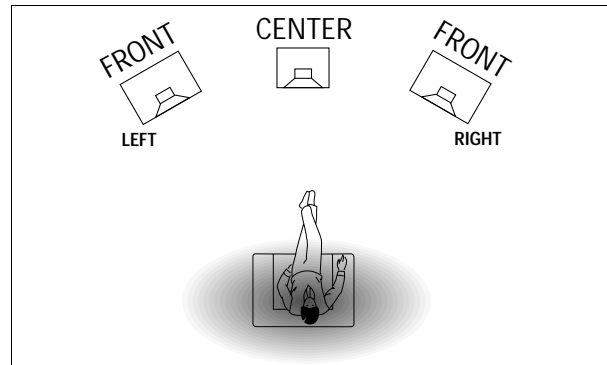

The level of virtual surround sound effect can be adjusted in the setup menu. The following surround sound modes are available:

3D SURROUND

No rear speakers are needed. The sound of the rear channel is simulated by the front speakers. Surround sound is simulated through the front left, right and center speakers.

MULTI FRONT

Phantom speakers are created next to the left and right front speaker.

MULTI REAR

Phantom speakers are created next to the left and right rear speaker.

NATURAL SURROUND

Phantom speakers are created next to the left and right front and rear speakers.

*Note: The availability of **MULTI FRONT** and **MULTI REAR** depends on the sound channels on the source material.*

NIGHT MODE (only on the remote control)

The loud parts of the sound are lowered and the soft passages are raised. You can enjoy surround sound without disturbing sleeping children or neighbours. Night mode only works with Dolby Digital and MPEG, and only if supported by the source material.

Tuning to radio stations

You can search for radio stations by scanning the frequency band. You can also key in the frequency of a known radio station. If an FM station is being broadcast and received in stereo, **STEREO** is shown.

Searching for radio stations

- 1 Turn SOURCE SELECT to select the tuner.
→ **TUNER** is displayed.
 - 2 Select a waveband by pressing TUNER AM/FM repeatedly.
→ The selected waveband is displayed.
 - 3 Keep ◀ or ▶ pressed for approximately 1 second.
→ **SEARCH** is displayed and the tuner tunes to a station with sufficient strength.
 - 4 Repeat this procedure until you find the desired station.
- To fine tune to a weak transmitter, briefly press ◀ or ▶ as often as necessary for optimum reception.

Tuning to a radio station by frequency (with the remote control only)

- 1 Press TUNER.
→ **TUNER** is displayed.
- 2 Press FR. D..
→ **_** is displayed.
- 3 Use 1–0 to key in the frequency of a radio station.

Note: Only valid numbers within the frequency range of the tuner can be keyed in.

Switching FM sensitivity

You can switch the tuner to a lower search sensitivity, to search only for stations with a strong signal (FM only).

- 1 Turn SOURCE SELECT to select the tuner.
→ **TUNER** is displayed.
- 2 Press SENS. on the receiver.
→ Either **SENS HI** or **SENS LO** is displayed for 5 seconds.

*Note: While searching for radio stations, the actual sensitivity is displayed. In this case, **SENS LO** means the tuner is only looking for radio stations with a strong signal.*

Storing radio stations

You may store up to 30 radio stations in the memory. The receiver can select and program radio stations by itself or you can choose them yourself.

Automatic programming

- 1 Choose * **TUNER** from the menu and press NEXT ▶.
- 2 Choose **AUTO INSTALL** and press NEXT ▶.
→ The preset number where programming will start, the waveband and **AUTO** are displayed.
- 3 Turn TUNER PRESET ⬇ to change the preset number where programming should start.
- 4 Use TUNER AM/FM to switch to the desired waveband.
- 5 Press ENTER / OK to start programming.
→ **AUTO INSTALL** flashes and all available radio stations are programmed, this may take a few minutes. Programming is done when **AUTO INSTALL** stops flashing.

Manual programming

- 1 Choose * **TUNER** from the menu and press NEXT ▶.
- 2 Choose **MAN INSTALL** and press NEXT ▶.
→ A preset number, the waveband and the frequency are displayed.
- 3 Turn TUNER PRESET ⬇ to change to the preset number where the radio station should be stored.
- 4 Tune to the desired radio station (see "Searching for radio stations").
- 5 Press ENTER / OK to confirm your selection.
→ **STORE** is displayed briefly. The radio station is programmed at the chosen preset number.
- 6 Select and store all desired radio stations this way.

Tuning to stored radio stations

- 1 Turn SOURCE SELECT to TUNER to select the tuner.
→ TUNER is displayed.
- 2 Turn TUNER PRESET \blacklozenge to select a preset radio station.
→ PRESET, the preset number and station are displayed.

Resorting stored radio stations

After programming radio stations, you might want to change their sequence. RESHUFFLE allows you to exchange the positions of presets.

- 1 Choose * TUNER from the menu and press NEXT \blacktriangleright .
- 2 Choose RESHUFFLE and press NEXT \blacktriangleright .
→ PRESET, a preset number and station are displayed.
- 3 Turn TUNER PRESET \blacklozenge to select a preset station.
- 4 Press ENTER / OK to confirm the selection.
→ The selected preset number SWAP (↔) and a second preset number are displayed.
- 5 Turn TUNER PRESET \blacklozenge to select the other preset station.
- 6 Press ENTER / OK to confirm the exchange.
→ RESHUFFLE \mathbb{I} is displayed briefly and these two preset numbers are swapped.

Naming radio stations

It is possible to assign a name to any of the preset radio stations. RDS station names also can be overwritten.

- 1 Choose * TUNER from the menu and press NEXT \blacktriangleright .
- 2 Choose GIVE NAME and press NEXT \blacktriangleright .
→ A preset radio station is displayed.
- 3 Turn TUNER PRESET \blacklozenge to select the preset to be renamed.
- 4 Press ENTER / OK to confirm your selection.
→ The existing name or ----- is displayed.
- 5 Turn TUNER PRESET \blacklozenge to select a letter and NEXT \blacktriangleright or \blacktriangleleft PREV. to move to the next or previous position.
- 6 After you have entered the entire name, press ENTER / OK to confirm.
→ STORE \mathbb{I} is displayed and the name is stored.

Note: If you want to use the transmitted RDS station name again, simply clear the given name.

Clearing station names

- 1 Use the menu option * TUNER, choose GIVE NAME.
→ A preset radio station is displayed.
- 2 Turn \blacklozenge MENU NAVIGATOR to select the name to be cleared.
- 3 Press ENTER / OK to confirm your selection.
- 4 Press \blacktriangleleft PREV. while the first letter is flashing.
→ CL is flashing to the left of the station name.
- 5 Press ENTER / OK to clear the station name.
Or, if you have changed your mind,
press \blacktriangleleft PREV. to leave the station name as it is.

RDS 

Radio Data System is a service that allows FM stations to send additional information. If you are receiving an RDS station,  and the station name are displayed.

Switching through different RDS information

- Press RADIO TEXT on the receiver repeatedly to switch through the following information (if available):
 - Radio text messages
 - RDS clock
 - Frequency
 - Station name

Note: The time signal broadcasted from certain RDS stations may not always be accurate.

RDS News and Traffic Announcement

It is possible to set up the tuner in such a way that any playback is interrupted by news or traffic information of a chosen RDS station. Announcement functions only work if the necessary RDS signals are being broadcast.

If RDS stations are also carrying an EON signal (**E**nhanced **O**ther **N**etworks), **EON** is displayed. This signal enables the tuner to search not only the chosen RDS station, but the whole EON station network for news and traffic information.

- 1 Tune to the desired RDS station.
- 2 Press NEWS/TA:
 - Once** to display **NEWS**, this switches on the news announcement function.
 - Twice** to display **TA**, this switches on the traffic announcement function.
 - Three times** to display **TA** and **NEWS**, this switches on both announcement functions.
- 3 Select and play any other source as usual.
 - While news or traffic information is being broadcast the receiver will switch to tuner and **NEWS** or **TA** will flash.
- 4 Press NEWS/TA until the display indication disappears to switch off the function(s).
 - or**
 - Press NEWS/TA during an announcement to switch off the function(s).

Note: Be sure to switch the news and traffic announcement off during recording, otherwise these announcements also will be recorded.

TECHNICAL DATA

Receiver

Subject to modification without notice.

General

Power consumption (FR 985, FR 986)	210 W
Power consumption (FR 995, FR 996)	255 W
Standby power consumption	< 2 W
Dimensions, w × h × d	435 × 135 × 350 mm
Weight (FR 985, FR 986)	8.6 kg
Weight (FR 995, FR 996)	9.4 kg

Amplifier part (0.7 % THD, 6 Ω, 1 kHz)

Output power, stereo mode (FR 985, FR 986) (DIN)	2 × 60 W
Output power, surround mode (FR 985, FR 986)	
Front	2 × 60 W
Center	60 W
Surround	2 × 60 W
Output power, stereo mode (FR 995, FR 996) (DIN)	2 × 100 W
Output power, surround mode (FR 995, FR 996)	
Front	2 × 100 W
Center	100 W
Surround	2 × 100 W
Bass	±9 dB at 100 Hz
Treble	±9 dB at 10 kHz
Loudness	+6 dB at 100 Hz (-30 dB); +3 dB at 10 kHz (-30 dB)
Total harmonic distortion	0.05 % at 1 kHz, 5 W
Frequency response	20–20,000 Hz, ±1 dB
S/N ratio	≥ 82 dB
Stereo separation (1 kHz)	≥ 45 dB
Crosstalk (1 kHz)	≤ -65 dB

Inputs

Linear inputs	250 mV/47 kΩ
6 CH	250 mV/40 kΩ
Front AV (FR 995, FR 996 only)	250 mV/22 kΩ
Phono	5 mV/47 kΩ
Digital coaxial	75 Ω acc. IEC 958
Digital optical	Toslink
Digital sampling frequency	
(FR 985, FR 986 only)	32 kHz, 44.1 kHz, 48 kHz
Digital sampling frequency	
(FR 995, FR 996 only)	32 kHz, 44.1 kHz, 48 kHz, 96 kHz

Outputs

Power supply AC outlets (switched)	totally max. 100 W
Linear outputs	250 mV/1 kΩ
Digital coaxial	75 Ω acc. IEC 958
Digital output sampling frequencies	
Analogue in	out 48 kHz
Digital in 32 kHz	out 32 kHz
Digital in 44.1 kHz	out 44.1 kHz
Digital in 48 kHz	out 48 kHz
Digital in 96 kHz (FR 995, FR 996 only)	out 48 kHz
Subwoofer pre-out	0.8 V/1 kΩ
Center pre-out	0.8 V/1 kΩ
Headphones	8–600 Ω (3 V e.m.f., 60 Ω)
Speakers	≥ 6 Ω

Tuner part

Wave range	
FM	87.5–108.0 MHz
MW	531–1,602 kHz
LW	153–279 kHz
Sensitivity	
Stereo FM	41 dBf
Mono FM	15 dBf
Total harmonic distortion	
Stereo FM	0.3 %
Mono FM	0.85 %
Frequency response	63–12,500 Hz ±1 dB
S/N ratio	
Stereo FM	55 dB
Mono FM	60 dB
Channel separation	35 dB at 1 kHz

WARNING

Under no circumstances should you try to repair the set yourself as this will invalidate the guarantee. Do not open the set as there is a risk of electric shock.

If a fault occurs, first check the points listed, before taking the set for repair.

If you are unable to solve a problem by following these hints, consult your dealer or service centre.

PROBLEM	POSSIBLE CAUSE	SOLUTION
No sound	VOLUME is not correctly adjusted.	Adjust the VOLUME.
	Headphones are connected.	Disconnect headphones.
	The wrong source is selected.	Turn SOURCE SELECT to select the correct source.
No sound on the left or right side	One speaker is wrongly connected.	Connect the speaker properly.
	A speaker cable is damaged.	Replace the cable.
	Volume balance in the receiver menu is wrongly adjusted.	Adjust <i>VOL FRONT-L</i> and <i>VOL FRONT-R</i> in the receiver menu.
Poor sound or no sound at the center or surround speakers	SURROUND mode is not switched on.	Press SURROUND ON/OFF to switch on the surround sound.
	Surround and/or center speakers are not (properly) connected.	Connect the speakers properly.
	Surround and/or center speakers are switched off in the <i>SPEAKER SETUP</i> menu.	Set speaker present to <i>YES</i> .
	A speaker cable is damaged.	Replace the cable.
Poor bass sound	Speakers are not in phase.	Connect the coloured (or marked) wires to the coloured terminals and the black (or unmarked) wires to the black terminals.
Bad sound	Badly matching setting for the given type of music or sound.	Correct the sound settings on the receiver.
Surround sound level is too low or too high	The level of the surround sound is not properly adjusted.	Adjust the level of the surround sound on the receiver.
Center sound level is too low or too high	The sound level of the center channel is not properly adjusted.	Adjust the level of the center channel on the receiver.
Only center speaker is heard in Dolby Surround Pro Logic	A mono signal is reproduced.	Choose a different sound source or switch off surround sound.
Bad radio reception, automatic programming does not work properly	Receiver or antenna is positioned near a radiation source such as a TV, CD player, CD recorder, DVD player, etc.	Change the position of the interfering unit or try to switch it off.
No digital recording possible via digital output	The sampling frequency is not accepted by the digital recorder.	Make sure the digital recorder can handle sampling frequencies between 32 kHz and 48 kHz or make the recording via analogue output.
Whole recording appears as one track when recording from DVD disc	The DVD player does not provide track information.	Record each track individually or use the "manual track increment" feature on the recorder.

Généralités

Produits livrés avec l'équipement.....	26
Mise en place	26
Informations relatives à l'environnement.....	26
Admission des marques déposées.....	26

Commandes

Télécommande

Utilisation de la télécommande.....	28
Boutons de la télécommande.....	29
Programmation de la télécommande universelle.....	30

Connecteurs

Connexions

Connexions audio analogiques.....	32
Connexions audio numériques.....	32
Bus de commande système, CINEMA LINK.....	33
Connexions vidéo.....	33
Secteur.....	34
Connexions des enceintes.....	34
Téléviseur faisant fonction d'enceinte centrale.....	34
Connexions d'antenne.....	34

Installation du système

Positionnement des enceintes.....	35
Mise en place et test des enceintes.....	35
Manipulation de la puissance.....	35
Ecouteurs.....	35
Entretien.....	35

Affichage

Menus

Menu récepteur.....	37-38
Menu téléviseur.....	38

Sélection de source

SOURCE SELECT.....	39
Sélection 6 CHANNEL / DVD INPUT.....	39
Réattribution d'une sélection de source.....	39
Utilisation d'une sélection de source	
Pour deux ou plusieurs applications.....	39
A propos de 6 CHANNEL / DVD INPUT.....	39

A propos de la lecture, enregistrement

Lecture d'une source.....	40
Réglage du son.....	40
Enregistrement d'une source.....	40
Enregistrement à partir d'une sortie numérique.....	40

Son surround

A propos du son surround.....	41
Mise en service du son surround.....	41
Réglages du son surround.....	42

Syntoniseur

Syntonisation des stations radio.....	43
Sélection de sensibilité FM.....	43
Mémorisation des stations radio.....	43
Syntonisation des stations radio mémorisées.....	44
Modification des stations radio mémorisées.....	44
Dénomination des stations radio.....	44
Effacement des noms de station.....	44
RDS.....	45
Informations et radioguidage RDS.....	45

Caractéristiques techniques

Récepteur.....	46
----------------	----

Dépistage des anomalies

Avertissement.....	47
Dépistage des anomalies.....	47

Cet appareil est conforme aux normes de la Communauté européenne en matière d'interférences radio.

Produits livrés avec l'équipement

Cet équipement comprend :

- une télécommande universelle
- 2 piles pour télécommande, type AA
- un câble coaxial pour les connexions audio avec un lecteur DVD
- un câble bus pour connexion CINEMA LINK
- une antenne-cadre
- une antenne à câble
- ce manuel d'utilisation

Mise en place

Si vous avez empilé les composants de votre système, le récepteur doit se trouver en haut. Placez le récepteur sur une surface plane, dure et stable. Ne couvrez aucun orifice de ventilation et maintenez un encombrement de 50 cm au-dessus de l'équipement et de 10 cm à gauche et à droite du récepteur pour assurer une ventilation adéquate.

Pour obtenir une réception optimale, l'antenne-cadre ne devra pas être placée au-dessous et sur des VCR, des enregistreurs CD, des lecteurs DVD, des téléviseurs et d'autres sources de radiation.

Informations relatives à l'environnement

Tous les matériaux d'emballage superflus ont été supprimés. Nous avons fait notre possible afin que l'emballage soit facilement séparable en trois types de matériaux : carton (boîte), polystyrène expansible (matériel tampon) et polyéthylène (sachets, feuille de protection en mousse).

Votre appareil est composé de matériaux pouvant être recyclés et réutilisés s'il est démonté par une firme spécialisée. Veuillez observer les règlements locaux en vigueur sur la manière de vous débarrasser des anciens matériaux d'emballage, des piles usées et de votre ancien appareil.

En tant que partenaire d'ENERGY STAR®, Philips a déterminé que ce produit répond aux lignes directrices d'ENERGY STAR® en matière de rendement énergétique.



Admission des marques déposées

Fabriqués sous licence des Laboratoires Dolby. « DOLBY », « DOLBY DIGITAL », « PRO LOGIC » et le symbole double-D  sont des marques déposées des Laboratoires Dolby. Travaux confidentiels non publiés. © 1992-1997 Dolby Laboratories. Tous droits réservés.

« DTS » et « DTS Digital Surround » sont des marques déposées de Digital Systems Inc. Copyright 1996 Theater Systems, Inc. Tous droits réservés.

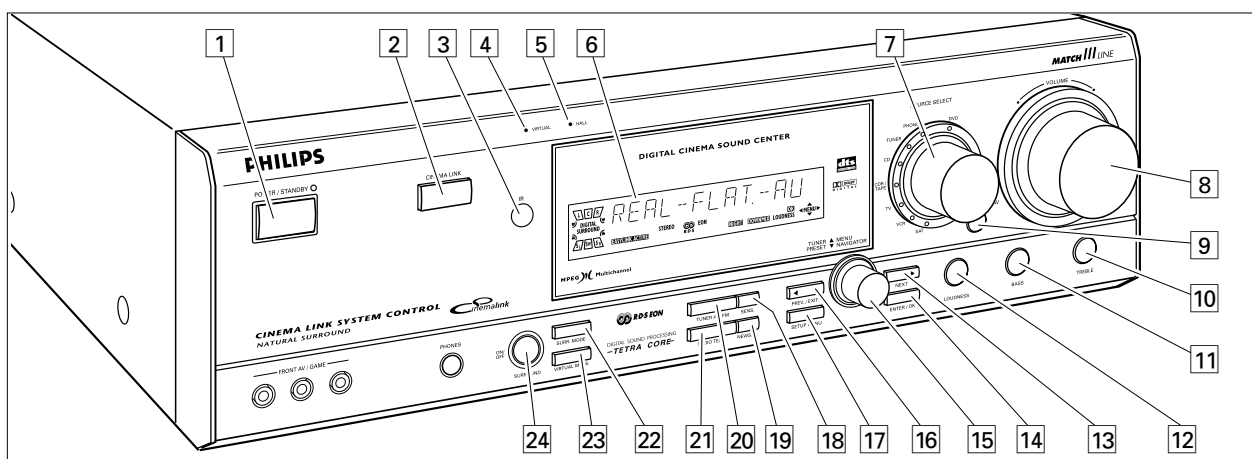

- 1 POWER / STANDBY** Bouton de marche/arrêt de l'équipement.
- 2 CINEMA LINK** Mise en/hors service bus de commande système entre l'équipement et le téléviseur.
- 3** Capteur pour télécommande infrarouges.
- 4 VIRTUAL** Témoin du surround virtuel.
- 5 HALL** Témoin de commande pour HALL.
- 6** Affichage
- 7 SOURCE SELECT** Sélectionne les différents connecteurs audio et vidéo.
- 8 VOLUME** Pour augmenter et réduire le niveau de volume.
- 9 FRONT AV** Pour sélectionner l'entrée FRONT AV / GAME (uniquement pour FR 995, FR 996).
- 10 TREBLE** Pour régler les aiguës en combinaison avec VOLUME.
- 11 BASS** Pour régler les graves en combinaison avec VOLUME.
- 12 LOUDNESS** Pour mettre en/hors service LOUDNESS.
- 13 NEXT ►** TUNER : pour rechercher les stations radio.
MENU : pour passer au niveau de menu suivant.
- 14 ENTER / OK** Pour confirmer les valeurs de menu sélectionnées.
- 15 TUNER PRESET ◄ MENU NAVIGATOR**
TUNER : pour sélectionner la station radio mémorisée suivante et précédente.
MENU : pour passer en avant et en arrière.
- 16 ◀ PREV. / EXIT** TUNER : pour rechercher les stations radio.
MENU : pour passer au niveau de menu précédent.
- 17 SETUP MENU** Pour mettre en/hors service le menu.
- 18 SENS.** Pour opter entre la sensibilité basse et haute du syntoniseur.
- 19 NEWS/TA** Pour mettre en/hors service les informations et radioguidages RDS.
- 20 TUNER AM/FM** Pour sélectionner les bandes de fréquence du synthétiseur.
- 21 RADIO TEXT** Pour passer en revue les différentes informations RDS.
- 22 SURR. MODE** Passe d'une configuration des haut-parleurs à l'autre.
- 23 VIRTUAL MODE** Effectue un balayage des différents modes de son surround virtuel.
- 24 SURROUND ON/OFF** Passe du dernier mode surround choisi au mode stéréo, et vice-versa.

TELECOMMANDE

Utilisation de la télécommande

Ouvrez le compartiment piles de la télécommande et insérez 2 piles alcalines, type **AA** (R06, UM-3).

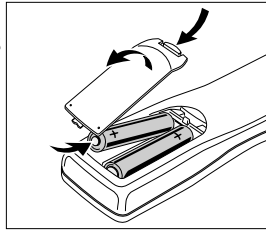

Retirez les piles si elles sont à plat ou si la télécommande ne sera pas utilisée pendant une période prolongée.

Les piles contiennent des substances chimiques, donc elles devront être mises proprement au rebut.

Les touches de la télécommande fonctionnent de la même manière que les touches correspondantes sur le récepteur.







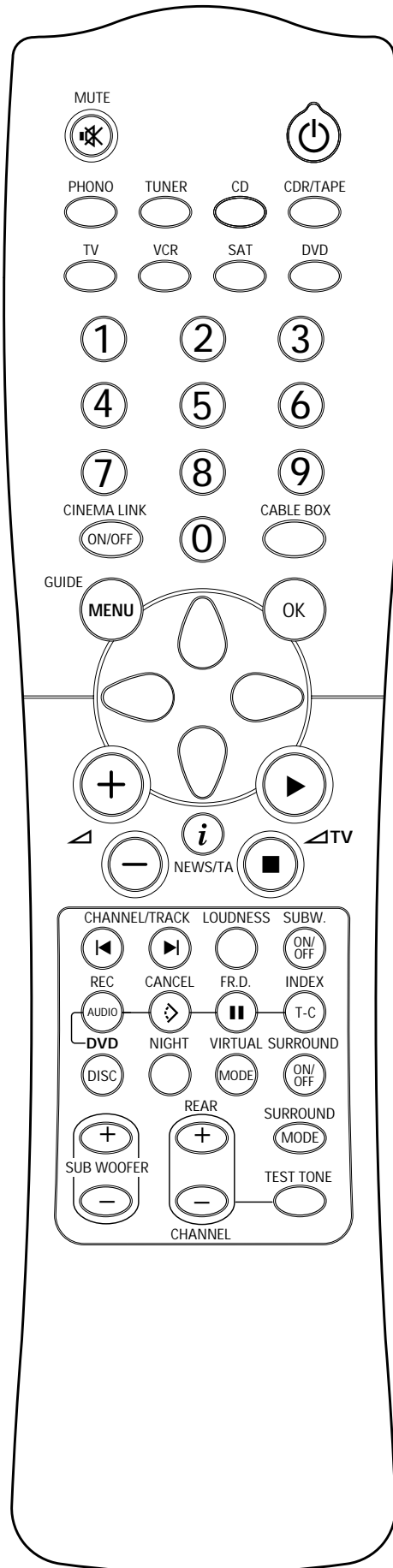





Important !

Vous devez appuyer pendant plus d'1 seconde sur un bouton de sélection de source pour faire passer le récepteur sur cette source sonore. En appuyant sur le bouton de sélection de source pendant moins d'1 seconde, la télécommande passe simplement au mode de contrôle du produit choisi.

La télécommande reste ne service sur la source sélectionnée jusqu'à ce qu'un autre bouton de source soit sollicité au niveau de la télécommande. Ceci permet de solliciter des sources complémentaires par exemple l'enroulement d'une cassette sans modifier la source au niveau de l'équipement.



Boutons de la télécommande

-  MUTE Réduit au minimum le son de l'équipement.
-  Pour mettre l'équipement en mode de veille.
- PHONO, TUNER, CD, CDR/TAPE, TV, VCR, SAT, DVD..... Pour solliciter la télécommande au niveau des divers produits. Sélectionne les sources s'il est enfoncé plus d'1 seconde. SAT fonctionne uniquement avec des récepteurs satellite *numériques*.
- 1-0 Boutons référencés pour pistes, stations ou fréquences. Les numéros sont composés de deux chiffres à solliciter dans les 2 secondes.
- CINEMA LINK ON/OFF... Marche et arrêt de la connexion du système entre le récepteur et le téléviseur.
- CABLE BOX..... Pas de fonction.
- MENU GUIDE** TUNER : Active/désactive le menu du récepteur.
DVD, TV : Active/désactive le menu DVD/TV.
- OK..... Pour confirmer les options du menu.
- Boutons fléchés..... TUNER : Pour se déplacer dans les menus. Les flèches droite/gauche sont réglées sur vers le haut/vers le bas.
CD, CDR : Les flèches gauche/droite font une recherche vers l'arrière/vers l'avant, les flèches haut/bas sélectionnent la piste suivante/précédente.
- +  Pour augmenter le volume du récepteur.
-  Pour réduire le volume du récepteur.
-  NEWS/TA..... Pour mettre en/hors service les fonctions NEWS et TRAFFIC ANNOUNCEMENT.
TV : Pour mettre en/hors service le télétexte.
SAT : Pour mettre en/hors service le texte d'information.
-   TV Pour augmenter le volume TV.
CD, CDR, VCR, DVD : Pour démarrer la lecture.
-   TV Pour diminuer le volume TV.
CD, CDR, VCR, DVD : Pour arrêter la lecture.
-  CHANNEL/TRACK ... Pour sélectionner la station radio présélectionnée précédente.
VCR : Pour rebobiner la cassette.
CD, CDR, DVD : Pour sélectionner la piste précédente.
TV : Pour sélectionner le canal précédent.
-  CHANNEL/TRACK ... Pour sélectionner la station radio présélectionnée suivante.
VCR : Bobinage rapide de la cassette.
CD, CDR, DVD : Pour sélectionner la piste suivante.
TV : Pour sélectionner le canal suivant.
- LOUDNESS Pour mettre en/hors service LOUDNESS.
- SUBW. ON/OFF Active/désactive le subwoofer.
- REC, DVD AUDIO..... CDR, VCR : Pour démarrer l'enregistrement.
DVD : Pour sélectionner les pistes audio.
- CANCEL, DVD  CD, CDR, SAT, VCR : Pour effacer un programme, éliminer les sélections.
DVD : Pour solliciter l'angle de vision.
- FR.D., DVD  TUNER : Pour solliciter FREQUENCY DIRECT.
CD, CDR, VCR, DVD : Pour interrompre la lecture.
- INDEX, DVD T-C..... VCR : Pour mettre en/hors service la recherche d'index.
SAT : Pour mettre en/hors service les thèmes.
DVD : Pour sélectionner entre titre et chapitre.
- DISC..... Changeurs CD-, CDR-, DVD : Pour passer au disque suivant.
- NIGHT Pour mettre en/hors service NIGHT MODE.
- VIRTUAL MODE Effectue un balayage des différents modes de son surround virtuel.
- SURROUND ON/OFF Pour mettre en/hors service SURROUND SOUND.
- + / - SUBWOOFER... Augmente/réduit le volume subwoofer.
- + / - REAR Augmente/réduit le volume des enceintes arrière. Si la tonalité test est en service, le volume des enceintes que vous entendez peut être augmenté/réduit à l'aide de ces boutons.
- SURROUND MODE..... Pour passer en revue les différents modes surround.
- TEST TONE Pour mettre en/hors service la tonalité test. Si la tonalité test est en service, le volume des enceintes que vous entendez peut être augmenté/réduit à l'aide de + / - REAR.

Programmation de la télécommande universelle

Il vous est possible d'identifier la télécommande universelle par l'inscription **Multibrand/Universal**.

La télécommande universelle doit être programmée à l'usage des codes pour les utilisations des différentes marques. Pour ce faire, introduisez un code à 4 chiffres ou balayez les codes jusqu'à ce que le code correct soit trouvé. Nous vous recommandons d'utiliser le code à 4 chiffres. Cette méthode est plus rapide et bien plus fiable. La méthode de balayage des codes ne doit en fait être utilisée que dans le cas où vous ne trouvez pas le code pour une de vos applications. A la fin de ce manuel, vous trouverez la table des codes.

Important!



Les boutons de la télécommande doivent être utilisés pour la programmation, pas les boutons du récepteur ou des autres applications.

Programmation avec le code à 4 chiffres

- 1 Maintenez enfoncés le bouton de source de l'application que vous désirez commander et  pendant plus de 3 secondes.
- 2 Introduisez le code à 4 chiffres pour l'application (voir table des codes à la fin du manuel).

Remarques : – Si vous introduisez plus de 4 chiffres, la télécommande ne reconnaîtra que les quatre premiers.
 – Si vous n'introduisez pas un code pendant 30 secondes, la télécommande mettra automatiquement la fonction de programmation hors service sans que le code ne soit modifié.
 – Pour programmer une nouvelle application, effacez simplement l'ancien code en introduisant un nouveau.

Balayage de la table des codes

- 1 Mettez en service l'application à commander.
 - 2 Maintenez enfoncés le bouton de source de l'application que vous désirez commander et  pendant plus de 3 secondes.
 - 3 Appuyez sur et relâchez à nouveau .
 - La télécommande envoie les codes pour le canal suivant ou le mode de veille (selon la source sélectionnée) pour une marque après l'autre.
 - 4 Dès que l'application réagit, – passe automatiquement au canal suivant ou en mode de veille – relâchez  pour confirmer le code.
 - Le code identifié sera utilisé.
- Si l'équipement ne réagit pas pendant 2 minutes, le code pour cette application n'est pas enregistré dans la télécommande. Le code de la télécommande restera donc inchangé.

Remarque : Si vous enlevez les piles de la télécommande pendant plus de 1 minute, les codes devront être reprogrammés.

Une fois que les codes ont été trouvés et testés pour les diverses applications, il est certainement bon d'en prendre note ci-dessous.

PHONO
TUNER.....
CD
CDR/TAPE
TV
VCR
SAT
DVD

Réinitialisation de la télécommande

- 1 Maintenez enfoncé un des boutons de source et  pendant 3 secondes.
- 2 Introduisez le code à 3 chiffres 981.
 - La télécommande est dès lors réinitialisée pour tous les codes Philips d'origine.

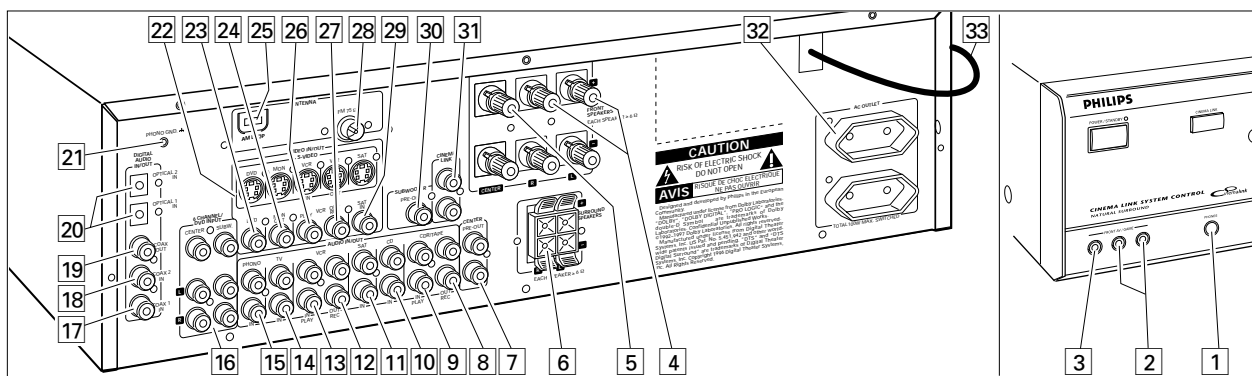

Connecteurs	Nom des connecteurs	Connectez à :
Douille écouteur 6,3 mm à l'avant.	1 PHONES	Écouteur avec fiche 6,3 mm.
Entrées audio et vidéo à l'avant (uniquement pour FR 995, FR 996).	2 FRONT AV / GAME	Prises de sortie audio gauche et droite pour des appareils tels que caméras vidéo et consoles de jeux.
	3 FRONT AV / GAME	Prises de sortie vidéo pour des appareils tels que caméras vidéo et consoles de jeux.
FRONT SPEAKERS	4 R, L	Enceinte avant droite et gauche.
	5 CENTER	Enceinte central.
SURROUND SPEAKERS	6 R, L	Enceinte surround droite et gauche.
AUDIO IN/OUT	8 CDR/TAPE OUT	Entrée d'un enregistreur CD ou d'une platine cassette.
	9 CDR/TAPE IN	Sortie d'un enregistreur CD ou d'une platine cassette.
	10 CD IN	Sortie d'un lecteur CD.
	11 SAT IN	Sortie d'un système satellite.
	12 VCR OUT	Entrée d'un enregistreur vidéo.
	13 VCR IN	Sortie d'un enregistreur vidéo.
	14 TV IN	Sortie d'un téléviseur.
	15 PHONO IN	Sortie d'un tourne-disques avec bobine MM.
	21 PHONO GND	Câble de terre d'un tourne-disques.
Entrée à 6 canaux	16 6 CHANNEL / DVD INPUT	Sortie à 6 canaux des applications telles que DVD ou lecteurs Laserdisc
DIGITAL AUDIO IN/OUT	17 COAX 1 IN	Sortie coaxiale des applications numériques (entrée par défaut pour le DVD source).
	18 COAX 2 IN	Sortie coaxiale des applications numériques.
	19 COAX OUT	Entrée coaxiale des applications numériques telles que les enregistreurs CD ou les enregistreurs MD.
	20 OPTICAL IN	Sortie optique des applications numériques telles que lecteurs DVD, lecteurs CD, enregistreurs CD ou lecteurs MD (uniquement pour FR 985, FR 986).
	20 OPTICAL 1 (2) IN	Sortie optique des applications numériques telles que lecteurs DVD, lecteurs CD, enregistreurs CD ou lecteurs MD (uniquement pour FR 995, FR 996).
VIDEO IN/OUT	22 S-VIDEO	Entrées/sorties S-Video des appareils vidéo, permettant une meilleure qualité vidéo (uniquement pour FR 995, FR 996).
	23 DVD IN	Sortie d'un lecteur DVD.
	24 MON OUT	Entrée d'un moniteur (par ex. le téléviseur).
	26 VCR IN	Sortie d'un enregistreur vidéo.
	27 VCR OUT	Entrée d'un enregistreur vidéo (pour enregistrement).
	29 SAT IN	Sortie d'un système satellite.
	Connecteurs d'antenne	25 AM LOOP
28 FM 75 Ω		Antenne câblée ou antenne extérieure.
Sorties préamplifiées	7 CENTER PRE-OUT	Entrée d'un téléviseur utilisé comme enceinte central (uniquement possible lorsque le bus de système CINEMA LINK a été connecté).
	30 SUBWOOFER PRE-OUT	Entrée d'un subwoofer alimenté.
Bus de commande système	31 CINEMA LINK	Douille de commande système d'un téléviseur Philips avec CINEMA LINK.
Sorties secteur (pas valable pour toutes les versions)	32 AC OUTLET	Alimente la même tension que le secteur. Charge totale utilisée jusqu'à 100 W.
Cordon secteur	33	Une fois que toutes les autres connexions ont été faites, branchez le cordon secteur à la prise murale.

CONNEXIONS

Français

Connexions audio analogiques

Il existe des connecteurs analogiques et numériques pour certaines applications. Si possible, utilisez une connexion numérique; en effet ceci donne en général une meilleure qualité du son. Voir « Reattribution d'une sélection de source » pour déterminer l'usage des connecteurs numériques de l'équipement.

Etant donné que le signal de sortie est diffusé, l'usage d'un Dolby Digital Laserdisc requiert un démodulateur AC-3 RF en option.

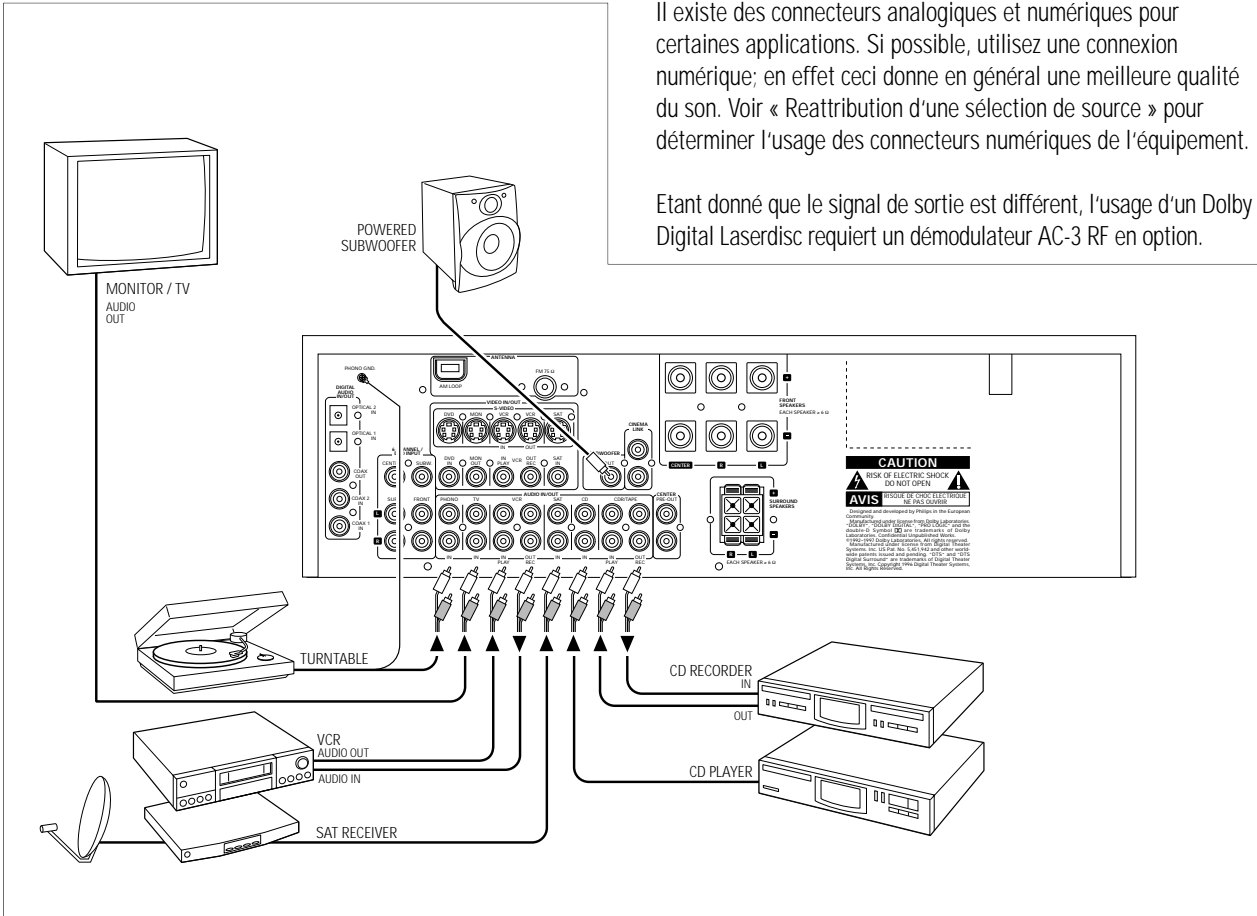

Connexions audio numériques

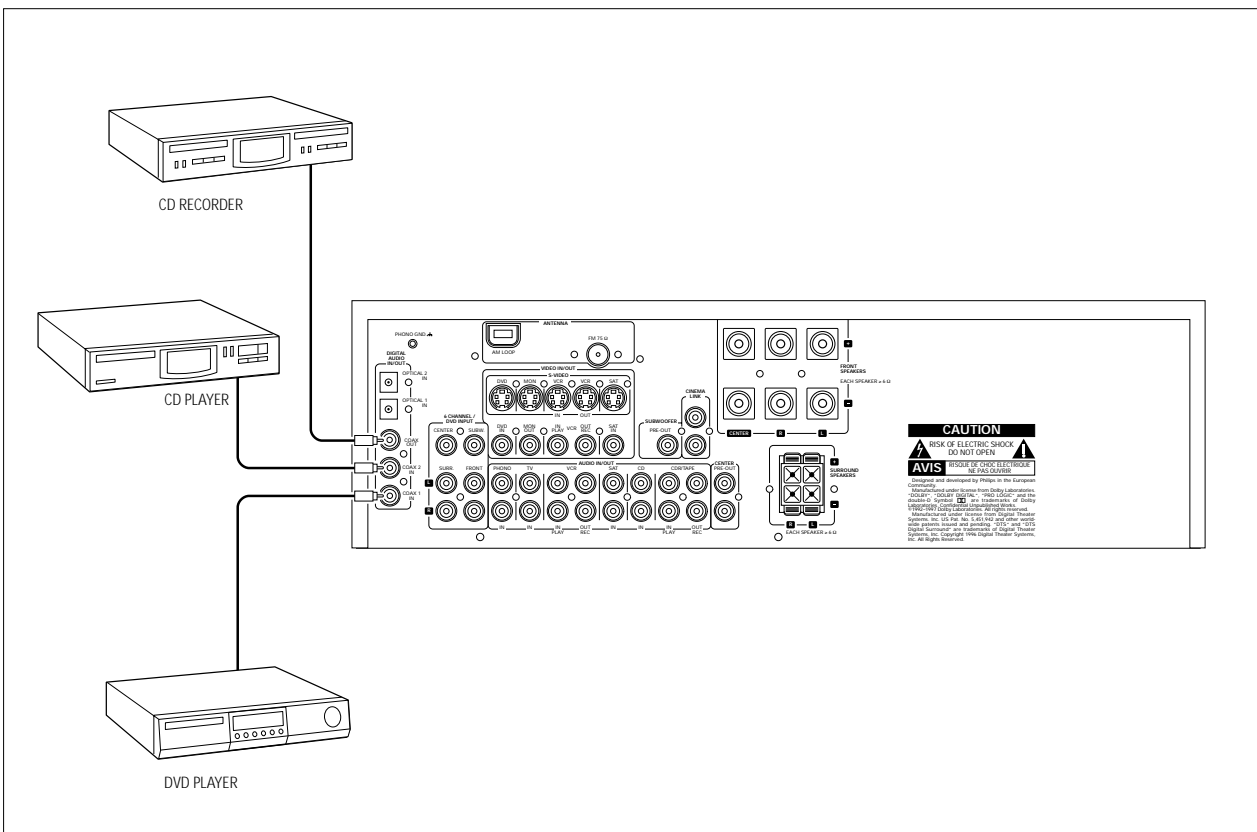

Bus de commande système, CINEMA LINK

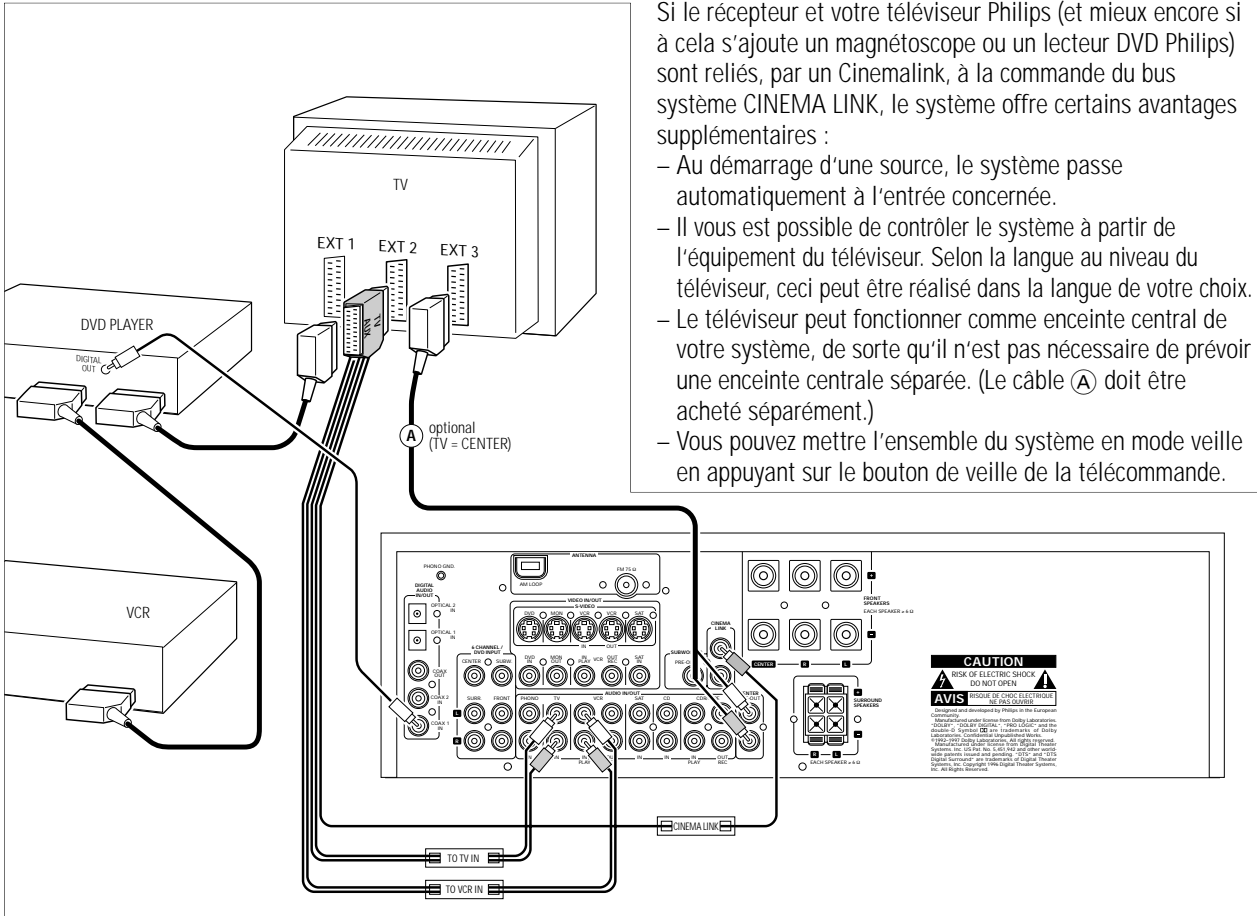

Français

Connexions vidéo

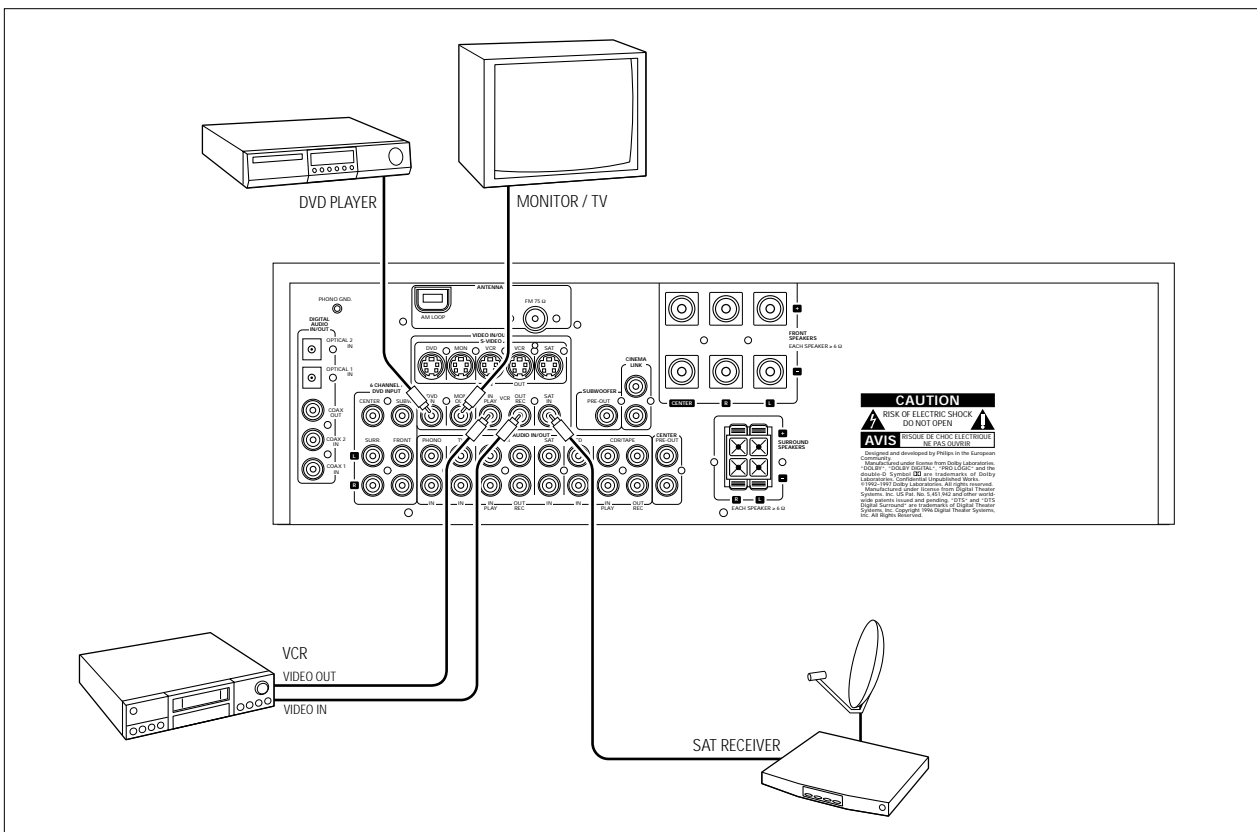

CONNEXIONS

Secteur

La plaquette signalétique est située à l'arrière de l'équipement.

- 1 Vérifiez si la tension secteur référencée sur la plaquette signalétique correspond à votre tension secteur locale. Si ce n'est pas le cas, consultez votre concessionnaire ou l'organisation de service après-vente.
- 2 Branchez le câble secteur à la prise murale.

Pour débrancher complètement l'appareil du secteur, retirez la fiche d'alimentation de la prise de courant.

Connexions des enceintes

Certaines connexions d'enceinte de l'équipement sont des connecteurs à vis ou à clips. Pratiquez comme illustré ci-dessous.

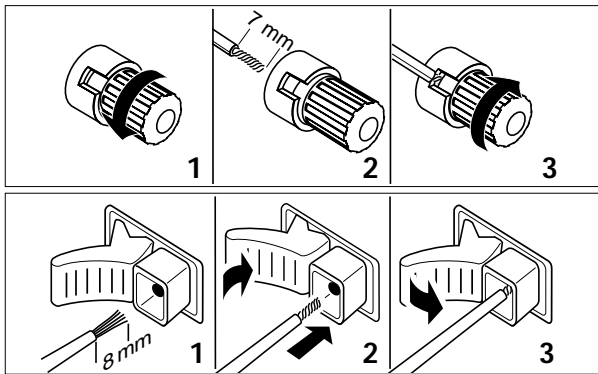

- 1 Connectez toujours le fil en couleurs (ou référencé) à la borne en couleurs et le fil noir (ou non référencé) à la borne noire.
- 2 Connectez :
 - L'enceinte avant gauche à L (rouge et noir)
 - L'enceinte avant droite à R (rouge et noir)
 - L'enceinte central à CENTER (bleu et noir)
 - L'enceinte surround gauche à SURROUND L (gris et noir)
 - L'enceinte surround droite à SURROUND R (gris et noir)

Téléviseur faisant fonction d'enceinte centrale

Vous pouvez utiliser votre téléviseur Philips avec CINEMA LINK comme enceinte centrale. Pour les téléviseurs équipés d'un connecteur scart, un câble cinch-to-scart audio supplémentaire est requis. Pour les téléviseurs avec connecteurs cinch, des câbles cinch complémentaires sont requis. Ces câbles doivent être connectés au connecteur bleu CENTER PRE-OUT à l'arrière. Référez-vous au manuel de votre téléviseur pour savoir comment il peut faire fonction d'enceinte centrale.

Connexions d'antenne

Antenne AM (MW)

L'antenne-cadre comprise à la livraison est uniquement destinée à l'usage intérieur. Positionnez l'antenne aussi loin que possible du récepteur, du téléviseur, des câbles, d'un lecteur DVD, d'un VCR et d'autres sources de radiation.

- 1 Introduisez la fiche de l'antenne-cadre dans AM LOOP comme illustré ci-dessous.
- 2 Tournez l'antenne pour optimiser la réception.

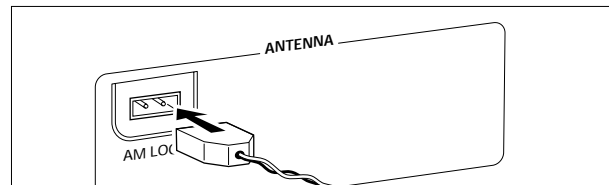

Antenne FM

L'antenne-câble comprise à la livraison peut uniquement être utilisée pour recevoir des stations proches. Pour améliorer la réception, nous recommandons l'usage d'un système d'antenne par câble ou d'une antenne extérieure.

- 1 Fixez l'antenne-câble comprise à la livraison à FM 75 Ω comme illustré ci-dessous.
 - 2 Déplacez l'antenne dans différentes positions pour optimiser la réception.
- Si vous utilisez un système d'antenne par câble ou une antenne extérieure, introduisez la fiche d'antenne dans la prise FM 75 Ω en lieu et place de l'antenne prévue.

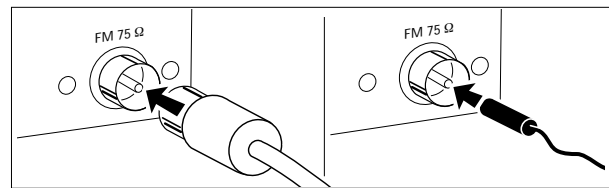

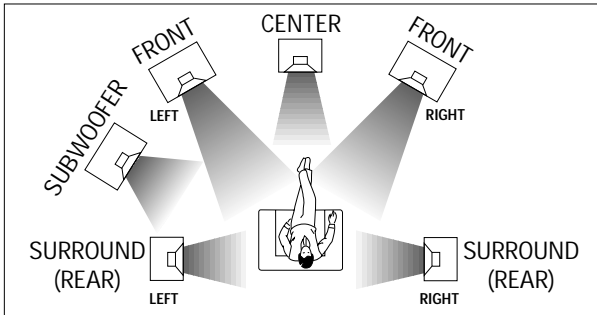

Positionnement des enceintes

Conseils de positionnement généraux

Evitez de placer les enceintes dans un coin ou à même le sol, car cela amplifierait trop les basses. Le fait de placer les enceintes derrière les rideaux, des meubles, etc. réduira la reproduction des aiguës et diminuera considérablement l'effet stéréo. L'auditeur doit toujours « voir » les enceintes.

Chaque pièce offre des caractéristiques acoustiques différentes et les possibilités de positionnement sont souvent limitées. Pour trouver la position idéale pour vos enceintes, reportez-vous au schéma ci-dessus.

Nous recommandons pour obtenir un bon son surround d'utiliser au minimum 5 enceintes (2 à l'avant, un central, 2 surround). Il est possible de produire certains types de son surround avec un nombre réduit d'enceintes. Ceci se fait en dirigeant à nouveau les signaux prévus à partir des enceintes manquantes vers les enceintes en place. Voir « Menus » pour la mise en place correcte de l'équipement au niveau du nombre et de la dimension des enceintes utilisées.

Positionnement des enceintes avant

Les enceintes avant doivent être disposées à droite et à gauche dans la même position d'écoute que dans le cas d'enceintes stéréo.

Positionnement de l'enceinte centrale

L'enceinte centrale devrait être placée au centre entre les deux enceintes avant, par exemple sous ou au-dessus du téléviseur. L'idéal serait que l'enceinte centrale se trouve à hauteur des oreilles de l'auditeur (lorsqu'il est assis).

Positionnement des enceintes surround

Les enceintes surround doivent se trouver en face l'une de l'autre et être en ligne ou légèrement derrière l'auditeur.

Positionnement du subwoofer

Un subwoofer peut servir à améliorer sérieusement les performances des graves de votre équipement. Le subwoofer peut être disposé à n'importe quel endroit de la pièce, car il n'est pas possible de localiser la source des tonalités profondes. Néanmoins, vous ne devez jamais placer le subwoofer au milieu d'une pièce, car ceci affaiblit fortement les graves. De plus, ne placez jamais un objet sur le subwoofer.

Mise en place et test des enceintes

Le volume relatif des enceintes doit être ajusté dans le but d'obtenir un son surround optimal. Vous devez vous mettre dans votre position d'écoute habituelle au moment du réglage du volume de l'enceinte. Référez-vous à « Menu récepteur » pour le réglage en fonction des enceintes utilisées. Idéalement, le volume et la position d'écoute doivent être les mêmes à partir de tous les haut-parleurs.

- 1 Appuyez sur POWER / STANDBY pour mettre en service le récepteur.
- 2 Appuyez sur TEST TONE de la télécommande.
 - Une tonalité de test en provenance des différents haut-parleurs se fait entendre à l'exception du subwoofer.
- 3 Appuyez sur + / - REAR de la télécommande pour augmenter/réduire le volume de l'enceinte actuelle. Le meilleur résultat est obtenu avec un volume égal pour tous les haut-parleurs à partir de la position d'écoute.
- 4 Appuyez sur TEST TONE de la télécommande.
 - La tonalité test s'arrête.

Remarque : Si vous n'êtes pas entièrement satisfait(e) des réglages de volume, nous vous recommandons de faire des petits réglages pendant la lecture du son surround.

Manipulation de la puissance

Si le récepteur est utilisé à une puissance trop élevée, des distorsions peuvent avoir lieu, lesquelles peuvent sérieusement endommager vos enceintes. En cas de distorsions, réduisez le volume et les commandes de tonalité à un niveau de son acceptable.

Pour éviter tout problème de surchauffe, cet appareil est doté d'un circuit de sécurité intégré. L'appareil s'arrête automatiquement dans des conditions de fonctionnement extrêmes. Si tel était le cas, mettez l'appareil hors tension pour permettre le refroidissement de l'appareil avant de le réutiliser.

Écouteurs

Connectez les écouteurs sur PHONES signifie que les enceintes sont mises hors service. Le récepteur passe à STEREO et le son surround est réduit à un signal stéréo qui est reproduit à travers les écouteurs surround.

Le fait de débrancher les écouteurs remet automatiquement les enceintes en service. Si vous désirez jouir à nouveau du son surround, réglez à nouveau le récepteur sur son surround.

Entretien

Nettoyez le récepteur avec un chiffon doux non pelucheux légèrement humidifié. N'utilisez pas d'agents de nettoyage, ceux-ci pouvant avoir un effet abrasif.

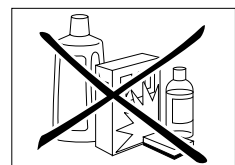

N'exposez pas le récepteur à l'humidité, à la pluie, au sable ou à une chaleur excessive (causée par un équipement de chauffage ou par exposition directe aux rayons du soleil).

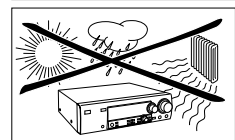

AFFICHAGE

Affichage

L'affichage du récepteur est divisé en 4 sections, qui seront utilisées pour ce qui suit :

Schéma des enceintes

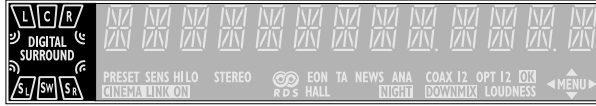

Un rectangle présentant une lettre indique qu'un haut-parleur a été sélectionné dans le menu d'installation. Néanmoins, l'indicateur de subwoofer ne s'allumera que si un signal subwoofer est disponible. Si une seule lettre est affichée, cette enceinte n'est pas utilisée et le son reproduit passe par les autres enceintes.

-son surround virtuel
- SURROUND**.....son surround reproduit
- DIGITAL SURROUND**son surround numérique reproduit
- L, R**enceinte avant gauche et droite
- C**.....enceinte centrale
- SL, SR**enceintes surround
- SW**.....subwoofer

Indication de menu

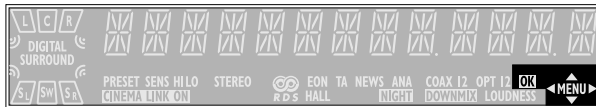

Ces signes vous montrent que le menu a été sollicité ou non et indiquent la direction dans laquelle vous pouvez vous déplacer.

- MENU**le menu est sollicité
- ◀.....vous pouvez retourner en arrière au menu précédent en faisant usage de ◀PREV. / EXIT (touche « gauche » de télécommande)
- ▲.....vous pouvez vous déplacer vers le haut dans une liste d'option en faisant appel à ♦ MENU NAVIGATOR (touche « vers le haut » de télécommande)
- ▼.....vous pouvez vous déplacer vers le bas dans une liste d'options en faisant appel à ♦ MENU NAVIGATOR (touche « vers le bas » de télécommande)
- ▶.....vous pouvez vous déplacer vers l'avant vers le menu suivant en faisant appel à NEXT ▶ (touche « droite » de télécommande)
- OK.....vous pouvez confirmer la valeur affichée

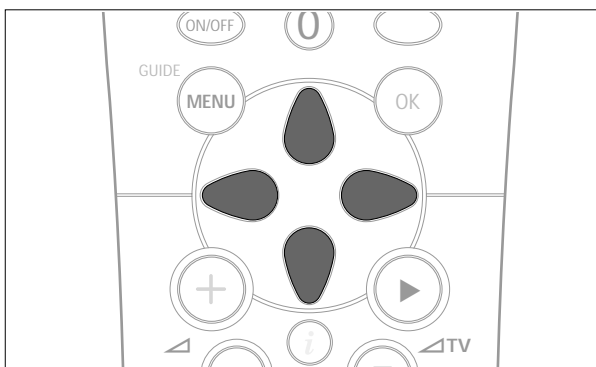

Voyants de statut

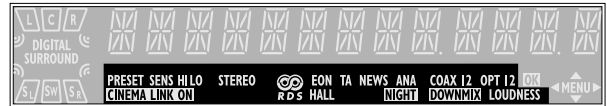

Ces signes vous indiquent les divers réglages et les diverses informations à propos du statut du récepteur.

- PRESET**syntoniseur syntonisé sur une station radio pré-réglée
- SENS HI**syntoniseur réglé sur haute sensibilité
- SENS LO**syntoniseur réglé sur basse sensibilité
- CINEMA LINK ON**CINEMA LINK activé
- STEREO**station FM recevant en stéréo
-une station RDS est en réception
- EON**.....une station RDS avec EON est en réception
- HALL**.....l'effet HALL est en service
- TA**les radioguidages RDS sont en service
- NEWS**les nouvelles RDS sont en service
- ANA**l'entrée analogique est utilisée pour la source de lecture
- NIGHT**NIGHT MODE est en service
- COAX 1**entrée numérique coaxiale COAX 1 est utilisée pour la source de lecture
- COAX 2**entrée numérique coaxiale COAX 2 est utilisée pour la source de lecture
- DOWNMIX**les signaux multi canaux d'entrée ont été réduits à un minimum de signaux de sortie (selon le nombre d'enceintes)
- OPT**entrée numérique optique OPTICAL IN est utilisée pour la source de lecture (uniquement pour FR 985, FR 986)
- OPT 1**entrée numérique optique OPTICAL 1 IN est utilisée pour la source de lecture (uniquement pour FR 995, FR 996)
- OPT 2**entrée numérique optique OPTICAL 2 IN est utilisée pour la source de lecture (uniquement pour FR 995, FR 996)
- LOUDNESS**LOUDNESS est en service

Zone d'information

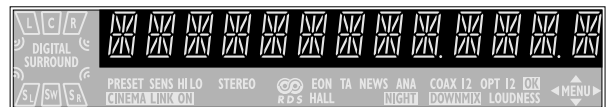

Cette zone sert de feedback au récepteur, de fréquences de syntoniseur, d'options menu, de valeurs et de messages de texte à dérouler.

Menu récepteur

Le récepteur est équipé d'un système de menu. Le menu sert à l'installation du récepteur. Les diverses options de menu se rapportent l'une à l'autre d'une façon logique. A supposer que vous n'avez pas d'enceinte centrale et que `CENTER SPEAKER` (enceinte centrale) est réglée sur `NO` (non). Si vous essayez d'utiliser `VOL CENTER` (volume central), un message sera déroulé pour vous avertir que ce n'est pas possible (`INSTALL CENTER SPEAKER - installez enceinte centrale`).

Le menu fonctionne toujours de la même façon. Des flèches dans l'affichage vous indiquent les directions de déplacement possibles.

- 1 Appuyez sur `SETUP MENU`.
→ `MENU`, et `* EFFECTS` sont affichés.
- **Vous pouvez sortir du menu à chaque moment arbitraire en appuyant sur `SETUP MENU`.**
- 2 Tournez au `◆ MENU NAVIGATOR` jusqu'à ce qu'une option (ou une valeur voulue) soient affichées.
- 3 Appuyez sur `NEXT ►` pour sélectionner l'option affichée (ou `ENTER / OK` pour confirmer une valeur).
- Vous pouvez quitter toute option (les valeurs restent alors inchangées) en appuyant sur `◀ PREV. / EXIT`.

Structure de menu

- * `EFFECTS` (effets)
 - | Sollicite les effets de son.
 - `VIRT SURR`
surround virtuel: 0...100 %
- * `VOL BALANCE` (volume balance)
 - | Permet de régler la balance relative du volume entre les enceintes connectées.
 - `TEST TONE`
Tonalité test : on/off (marche/arrêt)
 - `VOL FRONT-L`
Volume enceinte avant gauche : -50...+50
 - `VOL FRONT-R`
Volume enceinte avant droite : -50...+50
 - `VOL CENTER`
Volume enceinte centrale : -50...+50
 - `VOL REAR-L`
Volume enceinte arrière gauche : -50...+50
 - `VOL REAR-R`
Volume enceinte arrière droite : -50...+50
 - `VOL SUBWOOFER`
Volume subwoofer : -50...+50

Remarque : Les valeurs reprises ci-dessous ne peuvent être modifiées lorsque l'on utilise l'entrée 6 CHANNEL / DVD INPUT.

- * `SPEAKER SETUP` (installation enceintes)
 - | Permet de sélectionner les enceintes utilisées.
 - `SUBW PRESENT`
Présence de subwoofer : yes/no (oui/non)
 - `CENTER SPEAKER`
Présence d'une enceinte centrale : yes/no (oui/non)
 - `REAR SPEAKER`
Présence des enceintes arrière : yes/no (oui/non)
- * `SPEAKER SIZES` (taille des enceintes)
 - | Permet de sélectionner les tailles des enceintes utilisées au service d'une reproduction de son optimale. `LARGE` indique un haut-parleur qui peut reproduire des fréquences inférieures à 50 Hz. Si `SUBW PRESENT` est réglé sur `NO`, `FRONT SIZE` peut uniquement être réglé sur `LARGE`. Si `FRONT SIZE` est réglé sur `SMALL`, `CENTER SIZE` peut uniquement être réglé sur `SMALL` et en conséquence, un subwoofer doit être connecté.
 - `FRONT SIZE`
Enceinte avant gauche et droite : small/large (petit/grand)
 - `CENTER SIZE`
Enceinte centrale : small/large (petit/grand)
 - `REAR SIZE`
Enceintes arrière : small/large (petit/grand)
- * `SPK DISTANCE` (distance entre les enceintes)
 - | Distance entre la position d'écoute habituelle et les enceintes. Ceci définit le retard du son surround.
 - `DISTANCE L/R`
Distance aux enceintes avant : 1...10 m
 - `DISTANCE CNTR`
Distance à l'enceinte centrale : 1...10 m
 - `DISTANCE REAR`
Distance aux enceintes arrière : 1...10 m
 - Entrée audio analogique CD IN

- * **SELECT INPUT** (selection d'entrée)
Détermine les connecteurs d'entrée audio pour les différentes sélections de source, sélectionnez avec SOURCE SELECT (voir « SELECTION DE SOURCE » pour des informations détaillées).
 - **COAX 1**
Entrée coaxiale numérique 1, COAX 1 IN
 - **COAX 2**
Entrée coaxiale numérique 2, COAX 2 IN
 - **OPT** (uniquement pour FR 985, FR 986)
Entrée optique numérique, OPTICAL IN
 - **OPT 1** (uniquement pour FR 995, FR 996)
Entrée optique numérique, OPTICAL 1 IN
 - **OPT 2** (uniquement pour FR 995, FR 996)
Entrée optique numérique, OPTICAL 2 IN
 - **SAT IN**
Entrée audio analogique SAT IN
 - **VCR IN**
Entrée audio analogique VCR IN
 - **TV IN**
Entrée audio analogique TV IN
 - **CDR IN**
Entrée audio analogique CDR IN
 - **CD IN**
Entrée audio analogique CD IN
 - **6 CH IN**
Entrée audio analogique 6 CHANNEL / DVD INPUT

- * **TUNER** (syntoniseur)
Installation des stations radio pré-réglées (voir « SYNTONISEUR » pour les informations détaillées).
 - **AUTO INSTALL**
Mémorise automatiquement les stations radio
 - **MAN INSTALL**
Mémorise manuellement les stations radio
 - **GIVE NAME**
Permet d'attribuer des noms aux stations radio mémorisées
 - **RESHUFFLE**
Recours aux stations radio mémorisées

Menu téléviseur

Si le récepteur est connecté à un téléviseur CINEMA LINK Philips par les douilles de système CINEMA LINK (voir « CONNEXIONS »), vous pouvez faire appel à votre téléviseur pour installer le système. Une option appelée RECEIVER sera ajoutée au menu du téléviseur.

Si le mode CINEMA LINK est sollicité, les réglages sur le récepteur seront affichés à l'écran pendant quelques secondes. Consulter le manuel d'instructions de votre téléviseur pour utiliser adéquatement le menu téléviseur. Les options offertes peuvent varier selon le modèle de votre téléviseur.

Réalisation de la connexion

- Appuyez sur CINEMA LINK pour réaliser la connexion entre le récepteur et le téléviseur ou pour l'enlever.
 - Si la connexion est réalisée, **CINEMA LINK ON** est affiché.

Remarque : Nous recommandons de mettre l'option CINEMA LINK hors service pendant l'enregistrement. Ceci prévient des interruptions indésirables à la suite de l'emploi de certaines fonctions du téléviseur.

Si CINEMA LINK a été sollicité et que le menu téléviseur est activé, **TV MENU** est affiché et les fonctions de menu et de son du récepteur sont bloquées.

SOURCE SELECT

Lorsque vous sélectionnez une source en tournant au SOURCE SELECT, les entrées audio et vidéo de dénomination correspondante sont activées. Le signal d'entrée est reproduit par toutes les sorties audio et – si la source comprend un signal vidéo – par les sorties vidéo du récepteur. Il est possible de réattribuer la sélection de source à d'autres que ces entrées standard.

Source sélectionnée...Connecteurs utilisés

DVD.....	Entrée audio numérique COAX 1 et entrée vidéo DVD IN
PHONO.....	Entrée audio PHONO IN
TUNER.....	La section de syntoniseur du récepteur est sollicitée, toutes les entrées sont hors service.
CD.....	Entrée audio CD IN
CDR/TAPE.....	Entrée audio CDR/TAPE IN
TV.....	Entrée audio TV IN et aucune entrée vidéo
VCR.....	Entrée audio VCR IN et entrée vidéo VCR IN
SAT.....	Entrée audio SAT IN et entrée vidéo SAT IN

Sélection 6 CHANNEL / DVD INPUT

Les connecteurs 6 CHANNEL / DVD INPUT peuvent être affectés à n'importe quelle source disponible (sauf TUNER et PHONO). L'affectation s'effectue grâce à l'option * *SELECT INPUT* dans le menu. Voir ci-dessous pour plus de détails.

Réattribution d'une sélection de source

Si une source a été sélectionnée avec SOURCE SELECT, l'entrée audio standard est utilisée. Pour changer ceci, il faut attribuer la sélection de source à une autre entrée audio.

Exemple : Réattribuez [] de l'entrée audio CD IN analogique à l'entrée audio COAX 2 IN numérique.

- 1 Sélectionnez * *SELECT INPUT* à partir du menu et appuyez sur NEXT ►.
- 2 Tournez au SOURCE SELECT pour sélectionner la source à réattribuer (par ex. []).
→ Le nom de la source est affichée et le témoin de la source clignote.
- 3 Tournez au ◀ MENU NAVIGATOR pour sélectionner les connecteurs d'entrée qui devraient être utilisés (par ex. [] → [COAX2]).
- 4 Appuyez sur ENTER / OK pour confirmer votre sélection.
→ *STORE* [] est affiché brièvement.
- 5 Cette sélection de source utilise dès lors l'entrée audio sélectionnée (par ex. [] utilisant les connecteurs d'entrée COAX 2 IN, **COAX 2** s'allume lorsque CD est sollicité).

Utilisation d'une sélection de source pour deux ou plusieurs applications

Il vous est possible d'attribuer plus d'une source à une sélection de source. Ceci peut être utile lorsque des produits sont connectés l'un après l'autre en chaîne.

Exemple : Un VCR est connecté au téléviseur, mais seul le téléviseur est connecté lui au récepteur. Les deux réglages SOURCE SELECT, tant pour le téléviseur que pour le VCR, doivent donc utiliser des connecteurs d'entrée du téléviseur en question.

- 1 Sélectionnez * *SELECT INPUT* à partir du menu et appuyez sur NEXT ►.
- 2 Tournez au SOURCE SELECT pour sélectionner la source à réattribuer (par ex. *VCR*).
→ Le nom de la source est affichée et le témoin de la source clignote.
- 3 Tournez au ◀ MENU NAVIGATOR pour sélectionner les connecteurs d'entrée qui devraient être utilisés (par ex. *VCR* → *TV IN*).
- 4 Appuyez sur ENTER / OK pour confirmer votre sélection.
→ *STORE* [] est affiché brièvement.
- 5 Cette sélection de source utilise dès lors l'entrée audio sélectionnée (par ex. *VCR* utilisant les connecteurs d'entrée, *VCR (TV IN)* s'affiche brièvement lorsque VCR est sollicité).

A propos de 6 CHANNEL / DVD INPUT

La prise 6 CHANNEL / DVD INPUT peut servir à brancher un appareil doté d'un décodeur multicanal intégré (par ex. Dolby Digital, DTS, etc.) et un connecteur de sortie à 6 canaux, en l'occurrence, un lecteur DVD haut de gamme.

Si l'on fait appel à l'entrée audio 6 CHANNEL / DVD INPUT, le récepteur fonctionne comme un amplificateur multicanal. La source reproduit le son surround et l'envoie au récepteur divisé par le nombre de canaux nécessaires. A ce moment, le bouton SURROUND ON/OFF, HALL et SURR. MODE n'a aucun effet, car le signal produit est déjà un signal multicanal.

Il n'est pas possible d'enregistrer à partir d'une source à l'entrée audio 6 CHANNEL / DVD INPUT.

A PROPOS DE LA LECTURE, ENREGISTREMENT

Lecture d'une source

- 1 Appuyez sur POWER / STANDBY pour enclencher le récepteur.
- 2 Tournez à SOURCE SELECT pour sélectionner une source.
→ Le nom de la source est affiché.
- Vous pouvez sélectionner l'entrée FRONT AV / GAME en appuyant sur FRONT AV (uniquement pour FR 995, FR 996).
- 3 Démarrez la lecture de la source comme d'habitude.

Réglage du son

- Tournez à VOLUME pour régler le volume.
→ VOLUME et le niveau du volume entre 0 et 50 sont affichés.
- 1 Appuyez sur BASS ou TREBLE.
→ BASS ou TREBLE et la valeur actuelle sont affichés brièvement. Ensuite se déroule TURN VOLUME KNOB TO CHANGE.
- 2 Tournez à VOLUME pour régler les graves ou les aiguës.
→ BASS ou TREBLE et la valeur actuelle sont affichés.

Remarque : Si VOLUME n'a pas été tourné pendant 5 secondes ou qu'aucune autre commande n'a été utilisée, le réglage des graves ou des aiguës est mis hors service.

- Si un subwoofer est branché, appuyez sur SUBW. ON/OFF pour améliorer la reproduction des basses.

Remarque : Dans le cas d'un son surround numérique, le signal du subwoofer ne sera disponible que s'il est supporté par la source.

- Appuyez sur LOUDNESS pour agir sur la sonorité (marche/arrêt).
→ LOUDNESS est affiché dès que la sonorité a été enclenchée.

Enregistrement d'une source

Si vous désirez enregistrer à partir d'une source, il vous faut sélectionner avec SOURCE SELECT. Le signal d'entrée est reproduit par toutes les sorties audio et – si la source dispose d'un signal vidéo – par les sorties vidéo du récepteur. Les réglages de son n'affectent pas l'enregistrement.

- 1 Tournez à SOURCE SELECT (ou appuyez sur FRONT AV – uniquement pour FR 995, FR 996) pour sélectionner la source à partir de laquelle vous désirez effectuer l'enregistrement.
→ Le nom de la source est affiché.
- 2 Préparez l'application d'enregistrement requise. Elle doit être connectée à une des sorties du récepteur.
- 3 Démarrez l'enregistrement par l'application sélectionnée.
- 4 Démarrez la lecture de la source de la façon habituelle.

Remarques : – Le signal audio et vidéo du VCR IN n'est pas reproduit par VCR OUT. Ceci s'applique également au signal audio de CDR/TAPE IN vers CDR/TAPE OUT.

- Nous vous recommandons de ne pas utiliser la sortie numérique COAX OUT du récepteur pour enregistrer à partir d'une source analogique. Utilisez la sortie analogique CDR/TAPE.
- Il n'est pas possible d'enregistrer à partir d'une source à l'entrée audio 6 CHANNEL / DVD INPUT.

Enregistrement à partir d'une sortie numérique

Il est possible de connecter un enregistreur numérique à la sortie numérique du récepteur. De cette façon, tous les signaux en provenance des entrées numériques peuvent être enregistrés directement sur l'enregistreur audio connecté. Le récepteur convertira également tous les signaux en provenance des entrées analogiques à la sortie numérique.

Le récepteur peut servir à enregistrer de façon numérique un signal audio surround multicanal (Dolby Digital, DTS ou MPEG) par exemple à partir d'un DVD sur un CD-R. Le récepteur convertira le signal multicanal numérique en un signal stéréo sans perdre aucune information de son propice.

- Remarques : – Lors de l'enregistrement d'un signal Dolby Digital, DTS ou MPEG, chaque piste doit être enregistrée de façon individuelle.*
- L'enregistrement numérique est impossible lorsque la source numérique est protégée contre les copies.

A propos du son surround

Le son surround vous donne une sensation d'écoute toute nouvelle et complète. Vous aurez la sensation d'être au centre de l'action, car le son vient de tous les côtés autour de vous. Prêtez attention que des programmes de télévision, les bandes audio et vidéo ainsi que les disques avec , ,  ou  **Multichannel** soient codés pour le son surround multicanal. Pour obtenir le meilleur de votre récepteur, choisissez Dolby Digital, DTS ou MPEG Multichannel.

Les modèles FR 985, FR 986, FR 995 et FR 996 sont capables de reproduire un son surround DTS. Le DTS est un système audio multicanal de première qualité disponible sur les disques DVD, les disques laser et les disques audio. Adressez-vous à votre revendeur de logiciels pour connaître la disponibilité des logiciels DTS dans votre région.

Il convient de remarquer que les disques DVD ne disposent pas toujours d'un son surround intégral multicanal. Pour être sûr qu'un disque est du type multicanal, consultez votre revendeur.

Les bandes stéréo ordinaires et des disques peuvent être lus en utilisant les réglages de son surround et ceci donne d'excellents résultats. Si la reproduction présente des distorsions en mode surround, repassez en mode stéréo normal.

La disponibilité des différents modes de son surround décrits dépend du nombre d'enceintes utilisées et des informations de son à l'entrée.

Mise en service du son surround

Avec le son surround en service, vous pouvez opter pour différents modes. A remarquer que les possibilités dépendent de la disposition des enceintes définie dans le menu du récepteur.

Si un signal surround numérique est détecté, le récepteur fera défiler l'indication *DOLBY DIGITAL*, *DTS* ou *MPEG*.

- 1 Appuyez sur SURROUND ON/OFF pour mettre le son surround en service.
→ Le mode surround en usage est déroulé.
- 2 Appuyez sur SURR. MODE à plusieurs reprises pour écouter les différents modes surround (si prévus).
→ Le mode sélectionné et les enceintes utilisées sont affichés si les signaux du canal d'entrée sont réduits à un nombre inférieur de signaux de sortie, **DOWNMIX** est affiché.
- 3 Appuyez sur VIRTUAL MODE autant de fois que nécessaire pour faire défiler les différents modes audio surround virtuel :
 - 1 × pour activer le mode *3D SURROUND*
 - 2 × pour activer le mode *MULTI FRONT*
 - 3 × pour activer le mode *MULTI REAR*
 - 4 × pour activer le mode *NATURAL SURROUND*
 → Un témoin indique si le mode de son surround virtuel est activé. Le symbole  indique le mode audio surround virtuel qui est activé.
- 4 Appuyez sur SURROUND ON/OFF pour mettre le son surround hors service.
→ *SURROUND OFF* est déroulé.

Réglages du son surround

HALL

La reproduction du son est augmentée et un léger écho est ajouté. Ceci donne l'impression de se trouver dans une grande pièce. Uniquement à utiliser en mode stéréo.

SURROUND

Le mode surround permet de réaliser la reproduction du son surround normal par 4 ou 5 enceintes. En fonction de la source, la reproduction se fait selon les systèmes Dolby Surround Pro Logic, Dolby Digital, DTS ou MPEG.

PRO LOGIC, DOLBY DIGITAL, DTS, MPEG

En plus de l'essai **SURROUND**, le mode utilisé – en fonction du matériel de source – peut être affiché. Dans le cas d'un surround numérique, le format sonore AC-3 (pour le Dolby Digital), DTS ou MPEG (pour le MPEG 2 Multicanal) sera affiché et suivi des canaux sonores disponibles à la source (par ex. DVD).

- Exemple : **AC-3 3/2.1** Dolby Digital, 3 canaux avant, 2 canaux surround et un canal subwoofer.
MPEG 2/0.0 MPEG Multicanal, uniquement son stéréo.
AC-3 3/1.0 Dolby Digital, 3 canaux avant, 1 canal (mono) surround sans signal subwoofer.
DTS 3/2. DTS, 3 canaux avant, 2 canaux surround et un canal subwoofer.

FRONT-3 STEREO

Le son surround est en sourdine. 3 Stereo vous font écouter le son surround sans utiliser les enceintes surround.

STEREO

Tout le son est reproduit et joué à travers les enceintes avant gauche et droite. Ceci autorise la reproduction stéréo standard.

Surround Virtuel

Votre récepteur est capable de reproduire une ou plusieurs formes de sons surround virtuel. Le surround virtuel donne une impression sonore plus réaliste en créant des haut-parleurs imaginaires en plus ou à la place des haut-parleurs réels. La position de l'auditeur influence l'effet de surround. La zone où l'effet est le meilleur est reprise en gris.

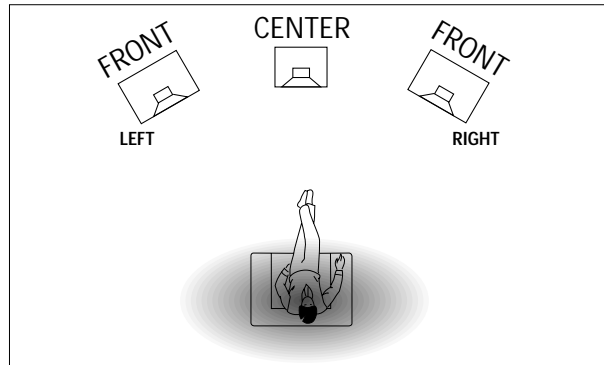

Le niveau d'effet sonore surround virtuel peut être réglé dans le menu de configuration. Les modes sonores surround suivants sont disponibles :

3D SURROUND

Il ne faut aucun haut-parleur arrière. Les haut-parleurs avant simulent le son du canal arrière. Le son surround est simulé grâce aux haut-parleurs avant gauche, droit et central.

MULTI FRONT

Des haut-parleurs imaginaires sont créés à côté des haut-parleurs avant gauche et droit.

MULTI REAR

Des haut-parleurs imaginaires sont créés à côté des haut-parleurs arrière gauche et droit.

NATURAL SURROUND

Des haut-parleurs imaginaires sont créés à côté des haut-parleurs avant et arrière gauche et droit.

*Remarque : La disponibilité des modes **MULTI FRONT** et **MULTI REAR** dépend des canaux sonores présents à la source.*

NIGHT MODE (uniquement sur la télécommande)

Les parties fortes du son sont réduites et les passages de faible volume augmentés. Vous pouvez donc jouir du son surround sans déranger les enfants qui dorment ou les voisins. Le mode de nuit fonctionne uniquement en combinaison avec Dolby Digital et MPEG, à condition d'être supporté par le matériel de source.

Syntonisation des stations radio

Vous pouvez rechercher les stations radio en balayant la fréquence. Il vous est également possible de choisir la fréquence d'une station radio connue. Si une station FM est émise et reçue en stéréo, alors **STEREO** est affichée.

Recherche des stations radio

- 1 Tournez au SOURCE SELECT pour sélectionner le syntoniseur.
→ **TUNER** est affiché.
- 2 Sélectionnez une fréquence en appuyant à plusieurs reprises sur TUNER AM/FM.
→ La fréquence sélectionnée est affichée.
- 3 Maintenez ◀ ou ▶ enfoncé pendant environ 1 seconde.
→ **SEARCH** est affiché et le syntoniseur choisit une station dont le signal est suffisamment puissant.
- 4 Répétez cette procédure jusqu'à ce que vous ayez trouvé la station de votre choix.
 - Pour la syntonisation fine sur un émetteur faible, appuyez brièvement sur ◀ ou ▶ jusqu'à obtenir une réception optimale.

Syntonisation sur une station radio par fréquence (uniquement possible avec télécommande)

- 1 Appuyez sur TUNER.
→ **TUNER** est affiché.
- 2 Appuyez sur FR. D..
→ **_** est affiché.
- 3 Utilisez 1-0 pour choisir la fréquence d'une station radio.

Remarque : Seuls les numéros valables dans la gamme de fréquence en question du syntoniseur peuvent être sélectionnés.

Sélection de sensibilité FM

Il vous est toujours possible de régler le syntoniseur sur une sensibilité de recherche inférieure, pour rechercher les stations dont le signal est fort (uniquement pour FM).

- 1 Tournez à SOURCE SELECT pour sélectionner le syntoniseur.
→ **TUNER** est affiché.
- 2 Appuyez sur SENS. du récepteur.
→ Soit **SENS HI** ou **SENS LO** est affiché pendant 5 secondes.

*Remarque : Lorsqu'on recherche une station radio, la sensibilité actuelle est affichée. Dans ce cas, **SENS LO** signifie que le syntoniseur recherche uniquement les stations radio ayant un signal puissant.*

Mémorisation des stations radio

Il vous est possible de mémoriser jusqu'à 30 stations radio. Le récepteur peut sélectionner et programmer lui-même les stations radio ou vous pouvez émettre votre choix particulier.

Programmation automatique

- 1 Sélectionnez * **TUNER** du menu et appuyez sur NEXT ▶.
- 2 Sélectionnez **AUTO INSTALL** et appuyez sur NEXT ▶.
→ Le numéro présélectionné où la programmation démarre, la fréquence et **AUTO** sont affichés.
- 3 Tournez au TUNER PRESET ◄ pour changer le numéro présélectionné là où la programmation doit démarrer.
- 4 Utilisez TUNER AM/FM pour sélectionner la fréquence désirée.
- 5 Appuyez sur ENTER / OK pour démarrer la programmation.
→ **AUTO INSTALL** clignote et toutes les stations radio disponibles sont programmées; ceci peut durer quelques minutes. La programmation est terminée dès que **AUTO INSTALL** s'arrête de clignoter.

Programmation manuelle

- 1 Sélectionnez * **TUNER** du menu et appuyez sur NEXT ▶.
- 2 Sélectionnez **MAN INSTALL** et appuyez sur NEXT ▶.
→ Le numéro présélectionné, la gamme d'onde et la fréquence sont affichés.
- 3 Tournez au TUNER PRESET ◄ pour changer le numéro présélectionné là où la station de radio doit être mémorisée.
- 4 Réglez sur la station radio désirée (voir « Recherche des stations radio »).
- 5 Appuyez sur ENTER / OK pour confirmer votre sélection.
→ **STORE** est affiché brièvement. La station radio est programmée sur le numéro pré-réglé sélectionné.
- 6 Sélectionnez et mémorisez toutes les stations radio désirées de la même façon.

Syntonisation des stations radio mémorisées

- 1 Tournez SOURCE SELECT sur TUNER pour sélectionner le syntoniseur.
→ TUNER est affiché.
- 2 Tournez à TUNER PRESET \blacklozenge pour sélectionner une station radio présélectionnée.
→ PRESET, le numéro présélectionné et la station sont affichés.

Modification des stations radio mémorisées

Après la programmation des stations radio, peut être que vous désirez modifier leur ordre. *RESHUFFLE* permet de changer les positions des pré réglages.

- 1 Sélectionnez * TUNER du menu et appuyez sur NEXT \blacktriangleright .
- 2 Sélectionnez *RESHUFFLE* et appuyez sur NEXT \blacktriangleright .
→ PRESET, un numéro présélectionné et la station sont affichés.
- 3 Tournez à TUNER PRESET \blacklozenge pour sélectionner une station.
- 4 Appuyez sur ENTER / OK pour confirmer la sélection.
→ Le numéro présélectionné *SWAP* (↔) et un second numéro présélectionné sont affichés.
- 5 Tournez à TUNER PRESET \blacklozenge pour sélectionner l'autre station présélectionnée.
- 6 Appuyez sur ENTER / OK pour confirmer le changement.
→ *RESHUFFLE* est affiché brièvement et ces deux numéros présélectionnés sont alternés.

Dénomination des stations radio

Il est également possible d'attribuer un nom à chacune des stations radio présélectionnées. Tous les noms de station RDS peuvent être repris.

- 1 Sélectionnez * TUNER du menu et appuyez sur NEXT \blacktriangleright .
- 2 Sélectionnez *GIVE NAME* (donner un nom) et appuyez sur NEXT \blacktriangleright .
→ Une station radio présélectionnée est affichée.
- 3 Tournez à TUNER PRESET \blacklozenge pour sélectionner la station à renommer.
- 4 Appuyez sur ENTER / OK pour confirmer votre sélection.
→ Le nom existant ou ----- est affichée.
- 5 Tournez à TUNER PRESET \blacklozenge pour sélectionner une lettre et NEXT \blacktriangleright ou \blacktriangleleft PREV. pour passer à la position suivante ou précédente.
- 6 Après avoir introduit le nom entier, appuyez sur ENTER / OK pour confirmer.
→ *STORE* est affiché et le nom mémorisé.

Remarque : Si vous désirez utiliser à nouveau le nom de la station RDS émise, effacez simplement le nom donné.

Effacement des noms de station

- 1 Utilisez le menu option * TUNER, sélectionnez *GIVE NAME*.
→ Une station présélectionnée est affichée.
- 2 Tournez à \blacklozenge MENU NAVIGATOR pour sélectionner le nom à effacer.
- 3 Appuyez sur ENTER / OK pour confirmer votre sélection.
- 4 Appuyez sur \blacktriangleleft PREV. alors que la première lettre clignote.
→ *EL* clignote à gauche du nom de la station.
- 5 Appuyez sur ENTER / OK pour effacer le nom de la station.
Ou si vous changez d'avis,
appuyez sur \blacktriangleleft PREV. pour maintenir le nom de la station.

RDS 

Radio Data System est un service qui permet aux stations FM d'émettre des informations supplémentaires. Si vous recevez le signal d'une station RDS,  et le nom de la station sont affichés.

Passage en revue des différentes informations RDS

- Appuyez sur RADIO TEXT à plusieurs reprises sur le récepteur pour passer aux informations suivantes (si disponibles) :
 - Messages de texte radio
 - Heure RDS
 - Fréquence
 - Nom de l'émetteur

Remarque : Il est possible que le signal horaire transmis à partir des certaines stations RDS ne soit pas toujours précis.

Informations et radioguidage RDS

Vous pouvez régler la radio de telle façon que l'écoute soit immédiatement interrompue s'il y a des informations ou un radioguidage en provenance d'un émetteur RDS. Ces émissions ne fonctionnent que si les signaux RDS sont diffusés en cours d'émission.

Si les émetteurs RDS sont également dotés d'un signal EON (Enhanced Other Networks) **EON** est affiché. Ce signal ne permet pas seulement au syntoniseur de rechercher un émetteur RDS sélectionné, mais également le réseau EON intégral pour les informations et le radioguidage.

- 1 Sélectionnez l'émetteur RDS souhaité.
- 2 Appuyez sur NEWS/TA :
 - Une fois** pour afficher **NEWS**, correspondant à la fonction d'informations.
 - Deux fois** pour afficher **TA**, correspondant à la fonction de radioguidage.
 - Trois fois** pour afficher **TA** et **NEWS**, correspondant aux deux fonctions précitées.
- 3 Sélectionnez et sollicitez n'importe quelle autre source de la façon habituelle.
 - Si les informations ou le radioguidage sont en cours, le récepteur passera à la fonction syntoniseur et **NEWS** ou **TA** se met à clignoter.
- 4 Appuyez sur NEWS/TA jusqu'à ce que l'affichage disparaisse pour mettre hors service la(les) fonction(s).
 - ou**
 - Appuyez sur NEWS/TA pendant une annonce pour mettre hors service la(les) fonction(s).

Remarque : Assurez-vous de bien mettre hors service les informations et le radioguidage pendant l'enregistrement, car ceci serait également enregistré.

CARACTERISTIQUES TECHNIQUES

Récepteur

Sujet à modifications sans avis préalable.

Généralités

Consommation de puissance (FR 985, FR 986)210 W
Consommation de puissance (FR 995, FR 996)255 W
Consommation de puissance en veille< 2 W
Dimensions, l x h x p435 x 135 x 350 mm
Poids (FR 985, FR 986)8,6 kg
Poids (FR 995, FR 996)9,4 kg

Section amplificateur (0,7 % THD, 6 Ω, 1 kHz)

Puissance de sortie, mode stéréo (FR 985, FR 986) (DIN)2 x 60 W
Puissance de sortie, mode surround (FR 985, FR 986)	
Avant2 x 60 W
Centrale60 W
Surround2 x 60 W
Puissance de sortie, mode stéréo (FR 995, FR 996) (DIN)2 x 100 W
Puissance de sortie, mode surround (FR 995, FR 996)	
Avant2 x 100 W
Centrale100 W
Surround2 x 100 W
Graves±9 dB à 100 Hz
Aiguës±9 dB à 10 kHz
Sonorités+6 dB à 100 Hz (-30 dB); +3 dB à 10 kHz (-30 dB)
Distorsion harmonique totale0,05 % à 1 kHz, 5 W
Réponse de fréquence20–20 000 Hz, ±1 dB
Rapport Signal/Bruit (1kHz)≥ 82 dB
Séparation stéréo (1kHz)≥ 45 dB
Parasitage≤ -65 dB

Entrées

Entrées linéaires250 mV/47 kΩ
6 CH250 mV/40 kΩ
Front AV (uniquement FR 995, FR 996)250 mV/22 kΩ
Tourne-disque5 mV/47 kΩ
Coaxial numérique75 Ω conforme à IEC 958
Optique numériqueToslink
Fréquence d'échantillonnage numérique (FR 985, FR 986)32 kHz, 44,1 kHz, 48 kHz
Fréquence d'échantillonnage numérique (FR 995, FR 996)32 kHz, 44,1 kHz, 48 kHz, 96 kHz

Sorties

Sortie interactive d'alimentation (en service) ...total	100 W max.
Sorties linéaires250 mV/1 kΩ
Coaxial numérique75 Ω conforme à IEC 958
Fréquences d'échantillonnage de la sortie numérique	
Entrée analogiquesortie 48 kHz
Entrée numérique 32 kHzsortie 32 kHz
Entrée numérique 44,1 kHzsortie 44,1 kHz
Entrée numérique 48 kHzsortie 48 kHz
Entrée numérique 96 kHz (uniquement FR 995, FR 996)sortie 48 kHz
Pré-sortie subwoofer0,8 V/1 kΩ
Pré-sortie centre0,8 V/1 kΩ
Ecouteurs8–600 Ω (3 V f.m.e., 60 Ω)
Enceintes≥ 6 Ω

Section syntoniseur

Gamme de fréquence	
FM87,5–108,0 MHz
MW531–1 602 kHz
LW153–279 kHz
Sensibilité	
Stéréo FM41 dBf
Mono FM15 dBf
Distorsion harmonique totale	
Stéréo FM0,3 %
Mono FM0,85 %
Réponse de fréquence63–12 500 Hz ±1 dB
Rapport Signal/Bruit	
Stéréo FM55 dB
Mono FM60 dB
Séparation de canal35 dB à 1 kHz

AVERTISSEMENT

Ne tentez jamais de réparer quoique ce soit vous-même, ceci annulerait votre garantie. N'ouvrez pas l'équipement au risque de chocs électriques.

Dans le cas d'une anomalie de fonctionnement, commencez par vérifier les points ci-dessous avant de donner votre appareil à réparer.

Si vous ne parvenez pas à résoudre le problème en suivant ces instructions, veuillez consulter votre fournisseur ou votre centre SAV.

PROBLEME	CAUSE POSSIBLE	SOLUTION
Pas de son	Le VOLUME n'est pas réglé correctement.	Réglez le VOLUME.
	Écouteurs branchés.	Débranchez les écouteurs.
	La source incorrecte a été sélectionnée.	Tournez SOURCE SELECT pour sélectionner la bonne source.
Aucun son n'est audible du côté gauche ou du côté droit	Une des enceintes est mal branchée.	Branchez l'enceinte correctement.
	Un fil d'enceinte est endommagé.	Remplacez le fil.
	La commande de balance de volume dans le menu de récepteur est mal réglée.	Réglez VOL FRONT-L et VOL FRONT-R dans le menu de récepteur.
Son insuffisant ou absence de son dans les enceintes centrale ou surround	Le mode SURROUND n'est pas activé.	Appuyez sur SURROUND ON/OFF pour mettre l'équipement en mode surround.
	Les enceintes surround et/ou centrale ne sont pas (bien) branchées.	Branchez les enceintes correctement.
	Les enceintes surround et/ou centrale ont été activées dans le menu SPEAKER SETUP.	Sélectionnez YES pour les enceintes présentes.
	Un fil d'enceinte est endommagé.	Remplacez le fil.
Les graves sont mauvaises	Les enceintes ne sont pas en phase.	Branchez les enceintes correctement en reliant les fils colorés (ou référencés) aux borne colorées et les fils noirs (ou non référencés) aux bornes noires.
Mauvais son	Mauvais réglage pour le type de musique ou de son émis.	Modifiez les réglages sonores sur le récepteur.
Le niveau du son surround est trop faible ou trop fort	Le niveau de son surround n'est pas bien réglé.	Réglez le niveau du son surround au niveau du récepteur.
Le niveau du son central est trop faible ou trop fort	Le niveau du son central n'est pas bien réglé.	Réglez le niveau du canal central au niveau du récepteur.
Seule l'enceinte centrale est audible en Dolby Surround Pro Logic	Un signal mono est reproduit.	Sélectionnez une source de son différente ou désactivez le son surround.
Mauvaise réception radio, programmation automatique ne fonctionne pas adéquatement	Le récepteur ou l'antenne sont positionnés tout près d'une source d'émission par exemple téléviseur, lecteur CD, enregistreur CD, lecteur DVD, etc.	Modifiez la position de l'unité interférant ou essayez de la mettre hors service.
Pas d'enregistrement numérique possible par la sortie numérique	La fréquence d'échantillonnage n'est pas acceptée par l'enregistreur numérique.	Assurez-vous que l'enregistreur numérique puisse traiter des fréquences d'échantillonnage comprises entre 32 et 48 kHz, ou procédez à l'enregistrement par la sortie analogique.
L'ensemble de l'enregistrement se présente comme une seule piste en cas d'enregistrement à partir d'un DVD	Le lecteur de DVD ne fournit pas d'informations relatives aux pistes.	Enregistrez chaque piste individuellement ou utilisez l'option « manual track increment » de l'enregistreur.

Información general

Lista de componentes	48
Configuración	48
Información medioambiental	48
Reconocimiento de marcas registradas	48
Controles	49
Mando a distancia	
Utilización del mando a distancia	50
Botones del mando a distancia	51
Programación del mando a distancia Universal	52
Conectores	53
Conexiones	
Conexiones de audio analógicas	54
Conexiones de audio digitales	54
Sistema de control en bus, CINEMA LINK	55
Conexiones de vídeo	55
Alimentación	56
Conexiones de los altavoces	56
El TV como altavoz central	56
Conexiones de las antenas	56
Configuración del sistema	
Emplazamiento de los altavoces	57
Configuración y prueba de los altavoces	57
Capacidad de potencia	57
Auriculares	57
Mantenimiento	57
Pantalla	58
Menús	
Menú del receptor	59–60
Menú del TV	60
Selección de fuente	
SOURCE SELECT	61
Selección 6 CHANNEL / DVD INPUT	61
Para reasignar una selección de fuente	61
Utilización de una selección de fuente para dos o más aparatos	61
Acerca de 6 CHANNEL / DVD INPUT	61
Reproducción, Grabación	
Reproducción de una fuente	62
Ajuste del sonido	62
Grabación de una fuente	62
Grabación de la salida digital	62
Sonido envolvente	
Acerca del sonido envolvente	63
Activación del sonido envolvente	63
Ajustes del sonido envolvente	64
Sintonizador	
Para sintonizar las emisoras de radio	65
Activación de la sensibilidad FM	65
Almacenamiento de emisoras de radio	65
Para sintonizar con emisoras almacenadas	66
Para reordenar emisoras de radio almacenadas	66
Para asignar un nombre a una emisora	66
Para borrar los nombres de las emisoras	66
RDS 	67
RDS noticias y información de tráfico	67
Datos técnicos	
Receptor	68
Solución de problemas	
Advertencia	69
Solución de problemas	69

Este reproductor cumple las normas para interferencias de radio establecidas por la Comunidad Europea.

Lista de componentes

Este receptor viene acompañado de los siguientes componentes:

- Un mando a distancia Universal
- 2 pilas para el mando a distancia, tamaño AA
- Un cable digital para conexión de audio con un reproductor de DVD.
- Un cable de sistema en bus para la conexión de CINEMA LINK
- Una antena de cuadro
- Una antena alámbrica
- Este manual de instrucciones

Configuración

Si ha colocado los componentes de su sistema uno encima de otro, el receptor deberá ponerlo en la parte de arriba. Coloque el receptor en una superficie lisa, firme y estable. No cubra ninguna de las ranuras de ventilación y deje 50 cms. de distancia libre por encima y 10 cms. a la izquierda y a la derecha del receptor para permitir una ventilación adecuada.

Para obtener una recepción buena, la antena de cuadro no debe situarse encima o al lado de VCRs, grabadores de CD, reproductores DVD, televisores u otras fuentes de radiación.

Información medioambiental

Se ha prescindido de cualquier material de embalaje innecesario. Hemos puesto el mayor empeño para que el embalaje sea fácilmente separable en tres materiales: cartón (caja), poliestireno expandible (amortiguación) y polietileno (bolsas, plancha protectora de espuma).

Los materiales que componen el equipo se pueden reciclar y reutilizar si son desmontados por una empresa especializada. Observe las normas locales concernientes a la eliminación de los materiales de embalaje, pilas usadas y equipos desechables.

Como socio de ENERGY STAR®, Philips ha establecido que este producto cumple las directrices de ENERGY STAR® sobre rendimiento energético.



Reconocimiento de marcas registradas

Fabricado con autorización de Dolby Laboratories. «DOLBY», «DOLBY DIGITAL», «PRO LOGIC» y el símbolo de doble-D  son marcas registradas de Dolby Laboratories. Trabajos confidenciales y no publicados. © 1992–1997 Dolby Laboratories. Todos los derechos reservados.

«DTS» y «DTS Digital Surround» son marcas comerciales de Digital Theater Systems, Inc. Copyright 1996 de Theater Systems, Inc. Reservados todos los derechos.

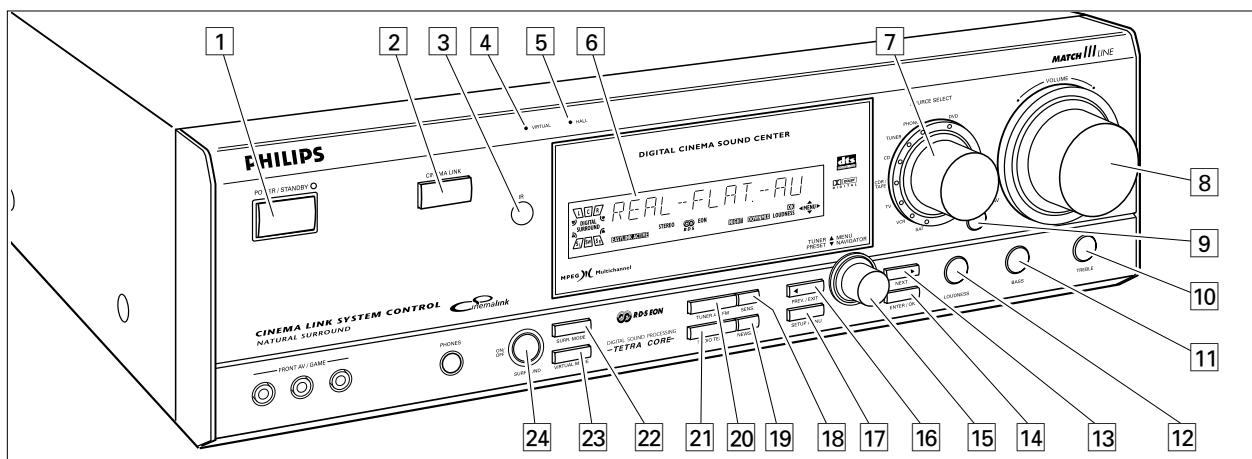

- 1 **POWER / STANDBY**Enciende/apaga el receptor.
- 2 **CINEMA LINK**Activa/desactiva el sistema de control en bus entre el receptor y el televisor.
- 3Detector para el mando a distancia de infrarrojos.
- 4 **VIRTUAL**.....Luz de control para sonido ambiental virtual.
- 5 **HALL**Indicación luminosa de control de HALL.
- 6Pantalla
- 7 **SOURCE SELECT**.....Selecciona los diversos conectores de audio y vídeo.
- 8 **VOLUME**.....Aumenta o disminuye el nivel de volumen.
- 9 **FRONT AV**Selecciona la entrada FRONT AV/ GAME (sólo con FR 995, FR 996).
- 10 **TREBLE**.....Ajusta los agudos cuando se utiliza VOLUME.
- 11 **BASS**Ajusta los graves cuando se utiliza VOLUME.
- 12 **LOUDNESS**Activa/desactiva LOUDNESS.
- 13 **NEXT ►**TUNER: Busca las emisoras de radio.
MENU: Pasa al siguiente nivel del menú.
- 14 **ENTER / OK**.....Confirma los valores seleccionados del menú.

- 15 **TUNER PRESET ◄ MENU NAVIGATOR**
TUNER: Selecciona la emisora presintonizada anterior/posterior.
MENU: Se mueve hacia arriba o hacia abajo en el menú.
- 16 **◄ PREV. / EXIT**TUNER: Busca las emisoras.
MENU: Pasa al nivel anterior del menú.
- 17 **SETUP MENU**Activa/desactiva el menú.
- 18 **SENS.**Selector de sensibilidad baja o alta del sintonizador.
- 19 **NEWS/TA**Activa o desactiva las funciones de noticias RDS y la información de tráfico RDS.
- 20 **TUNER AM/FM**Selector de bandas del sintonizador.
- 21 **RADIO TEXT**Repasa los diferentes tipos de información RDS.
- 22 **SURR. MODE**.....Cambia entre las diferentes configuraciones del altavoz.
- 23 **VIRTUAL MODE**Cambia entre los distintos modos de sonido ambiental virtual.
- 24 **SURROUND ON/OFF**Cambia entre los últimos modos ambiental y estéreo seleccionados.

Español

MANDO A DISTANCIA

Utilización del mando a distancia

Abra el compartimento de las pilas del mando a distancia e introduzca 2 pilas alcalinas, tipo **AA** (R06, UM-3).

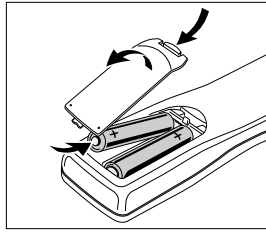

Si las pilas están desgastadas o no va a utilizar el mando a distancia durante un largo período, extráigalas del compartimento.

Las pilas contienen sustancias químicas peligrosas, cuando las vaya a tirar, hágalo conforme a la normativa vigente.

Los botones del mando a distancia funcionan de la misma manera que los correspondientes en el receptor.







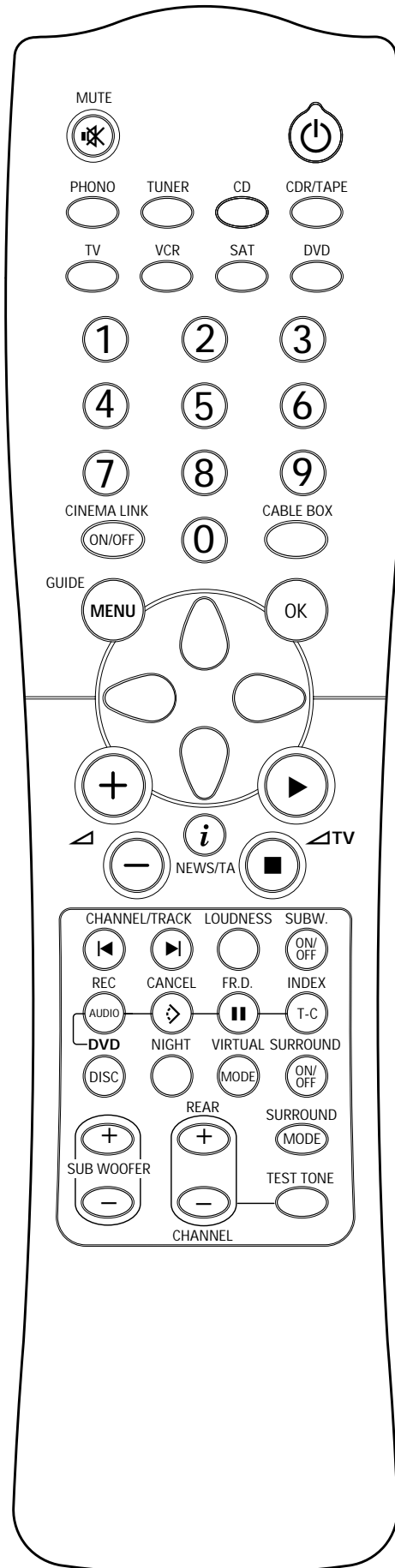



¡Importante!

Debe pulsar un botón de origen durante más de 1 segundo para cambiar el origen del sonido en el receptor. Si lo pulsa durante un tiempo inferior a 1 segundo, sólo cambiará para que el mando a distancia utilice los comandos del producto seleccionado.

El mando a distancia permanece sintonizado con la fuente seleccionada hasta que se pulse otra fuente diferente. Esto permite utilizar fuentes adicionales (p. ej. el rebobinado de una cinta) sin necesidad de cambiar de fuente en el receptor.



Botones del mando a distancia

-  MUTESilencia el sonido del receptor.
- Pone el receptor en el modo de espera.
- PHONO, TUNER, CD,
CDR/TAPE, TV,
VCR, SAT, DVD.....Cambia en el mando a distancia las órdenes para manejar cada uno de los aparatos. Selecciona los orígenes si se pulsa durante más de 1 segundo. SAT solamente funciona con receptores de satélite *digitales*.
- 1-0Para teclear los números de las pistas, emisoras o frecuencias. Los números de dos dígitos deberán teclearse antes de que pasen 2 segundos.
- CINEMA LINK ON/OFF ..Activa y desactiva la conexión del sistema entre el TV y el receptor.
- CABLE BOXSin función.
- MENU GUIDE**TUNER: Activa y desactiva el menú del receptor.
DVD, TV: Activa y desactiva el menú DVD/TV.
- OKConfirma las opciones del menú.
- Botones de flechaTUNER: Se desplaza por los menús. Las flechas derecha/izquierda son para sintonizar hacia arriba o hacia abajo. CD, CDR: Las flechas izquierda/derecha son para la búsqueda hacia atrás o hacia adelante, las flechas arriba/abajo son para seleccionar la pista siguiente/anterior.
- + Aumenta el volumen del receptor.
- Disminuye el volumen del receptor.
-  NEWS/TA.....Activa/desactiva las funciones NEWS y TRAFFIC ANNOUNCEMENT.
TV: Activa/desactiva el teletexto.
SAT: Activa/desactiva el texto de información.
-   TVAumenta el volumen del televisor.
CD, CDR, VCR, DVD: Inicia la reproducción.
-   TVDisminuye el volumen del televisor.
CD, CDR, VCR, DVD: Detiene la reproducción.
-  CHANNEL/TRACK ...Selecciona la emisora presintonizada anterior.
VCR: Rebobina la cinta.
CD, CDR, DVD: Selecciona la pista anterior.
TV: Selecciona el canal anterior.
-  CHANNEL/TRACK ...Selecciona la siguiente emisora presintonizada.
VCR: Avanza rápidamente la cinta.
CD, CDR, DVD: Selecciona la pista siguiente.
TV: Selecciona el canal siguiente.
- LOUDNESSActiva/desactiva LOUDNESS.
- SUBW. ON/OFFEnciende y apaga el subaltavoz para bajas frecuencias.
- REC, DVD AUDIOCDR, VCR: Inicia la grabación.
DVD: Selecciona las pistas de audio.
- CANCEL, DVD CD, CDR, SAT, VCR: Borra un programa, cancela las selecciones.
DVD: Selecciona el ángulo de visión.
- FR.D., DVD TUNER: Selecciona FREQUENCY DIRECT.
CD, CDR, VCR, DVD: Interrumpe la reproducción.
- INDEX, DVD T-C.....VCR: Activa/desactiva la búsqueda del índice.
SAT: Activa/desactiva los temas.
DVD: Selecciona el título o el capítulo.
- DISC.....CD-, CDR-, Cambiadores-DVD: Selecciona el disco siguiente.
- NIGHTActiva/desactiva NIGHT MODE.
- VIRTUAL MODESe desplaza a través de los distintos modos de sonido ambiental virtual.
- SURROUND ON/OFFActiva/desactiva SURROUND SOUND.
- + / - SUBWOOFER...Aumenta/disminuye el volumen del subwoofer.
- + / - REARAumenta/disminuye el volumen de los altavoces posteriores. Cuando utilice la prueba de sonido (test tone) se puede aumentar o disminuir con estos botones el volumen de los altavoces que está probando.
- SURROUND MODE.....Realiza un rastreo por los diferentes modos de sonido envolvente.
- TEST TONEActiva/desactiva la prueba de sonido. Cuando esté utilizando la prueba de sonido se puede aumentar/disminuir el volumen de los altavoces que está probando con + / - REAR.

MANDO A DISTANCIA

Programación del mando a distancia Universal

Se puede identificar este mando por la inscripción Multibrand/Universal.

El mando a distancia Universal deberá programarse para utilizar los códigos de las diferentes marcas de aparatos. Esto se realiza por medio de la introducción de un código de 4 dígitos o realizando una búsqueda de códigos hasta que se encuentre el correcto. Recomendamos la utilización del código de 4 dígitos. Es el método más rápido y el más seguro. El método de búsqueda de códigos deberá utilizarse únicamente si no puede encontrar el código correspondiente a su aparato. La tabla de códigos se encuentra al final del manual.

¡Importante!



Para la programación se deberán utilizar los botones del mando a distancia, no los del receptor o los de otros aparatos.

Programación con el código de 4-dígitos

- 1 Mantenga pulsados el botón de fuente del aparato que desea manejar y  durante 3 segundos.
- 2 Teclee el código de 4 dígitos del aparato (tabla de códigos al final del manual).

Advertencias: – Si se introducen más de 4 dígitos, el mando a distancia aceptará sólo los cuatro primeros.
– Si no introduce ningún código durante 30 segundos, el mando a distancia desactivará la función de programación sin cambiar el código ya existente.
– Para programar un aparato nuevo, simplemente escriba el código nuevo sobre el antiguo.

Búsqueda en la tabla de códigos

- 1 Encienda el aparato que desea manejar.
 - 2 Mantenga pulsados el botón de fuente del aparato que desea manejar y  durante 3 segundos.
 - 3 Pulse y suelte de nuevo .
→ El mando a distancia envía los códigos de «canal arriba» o de espera dependiendo de la fuente que se haya seleccionado para cada una de las marcas de aparatos.
 - 4 Tan pronto como el aparato responda – cambie al próximo canal o se ponga en espera – suelte el botón  para confirmar el código.
→ Se utilizará el código identificado.
- Si el aparato no responde en 2 minutos, significa que el código de ese aparato no está almacenado en la memoria del mando a distancia. El código del mando a distancia no cambiará.

Advertencia: Si extrae las pilas del mando a distancia durante más de 1 minuto, tendrá que programar los códigos de nuevo.

Una vez que haya encontrado y comprobado los códigos de cada uno de los aparatos, puede anotarlos aquí abajo.

PHONO

TUNER.....

CD

CDR/TAPE

TV

VCR

SAT

DVD

Para reajustar el mando a distancia

- 1 Mantenga pulsados uno de los botones de fuente y  durante 3 segundos.
- 2 Introduzca el código de 3 dígitos 981.
→ El mando a distancia está ahora reajustado con todos los códigos originales Philips.

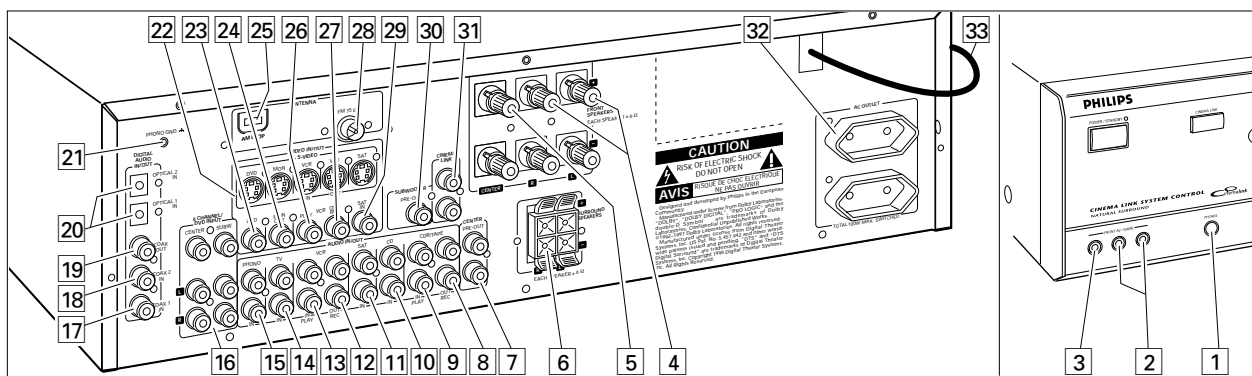

Conectores	Nombre del conector	Conexiones
Toma de auriculares de 6,3 mm en la parte frontal.	1 PHONES	Para la toma de auriculares de 6,3 mm en la parte frontal.
Entradas de audio y vídeo de la parte frontal (sólo con FR 995, FR 996).	2 FRONT AV / GAME	Enchufes de salida de audio izquierdo y derecho para aparatos como cámaras de vídeo y consolas de videojuegos.
	3 FRONT AV / GAME	Enchufes de salida de vídeo para aparatos como cámaras de vídeo y consolas de videojuegos.
FRONT SPEAKERS	4 R, L	Para los altavoces frontales izquierdo y derecho.
	5 CENTER	Para el altavoz central.
SURROUND SPEAKERS	6 R, L	Para los altavoces envolventes izquierdo y derecho.
AUDIO IN/OUT	8 CDR/TAPE OUT	Para la entrada de una grabadora de CD o una platina de cintas.
	9 CDR/TAPE IN	Para la salida de una grabadora de CD o una platina de cintas.
	10 CD IN	Para la salida de un reproductor de CD.
	11 SAT IN	Para la salida de un sistema de satélite.
	12 VCR OUT	Para la entrada de una grabadora de vídeo.
	13 VCR IN	Para la salida de una grabadora de vídeo.
	14 TV IN	Para la salida del televisor.
	15 PHONO IN	Para la salida de un giradiscos de bobina MM.
	21 PHONO GND	Cable a tierra del giradiscos.
	Entrada de 6-canales	16 6 CHANNEL /DVD INPUT
DIGITAL AUDIO IN/OUT	17 COAX 1 IN	Para la salida coaxial de aparatos digitales (entrada predeterminada para fuentes de DVD).
	18 COAX 2 IN	Para la salida coaxial de aparatos digitales.
	19 COAX OUT	Para la entrada coaxial de aparatos digitales como grabadoras de CD o MD.
	20 OPTICAL IN	Para la salida óptica de aparatos digitales como reproductores DVD, reproductores de CD, grabadoras de CD o reproductores MD (sólo con FR 985, FR 986).
	20 OPTICAL 1 (2) IN	Para la salida óptica de aparatos digitales como reproductores DVD, reproductores de CD, grabadoras de CD o reproductores MD (sólo con FR 995, FR 996).
VIDEO IN/OUT	22 S-VIDEO	Entradas y salidas de vídeo S para aparatos de vídeo para obtener una mejor calidad de vídeo (sólo con FR 995, FR 996).
	23 DVD IN	Para la salida de un reproductor DVD.
	24 MON OUT	Para la entrada de un monitor (p. ej. de TV).
	26 VCR IN	Para la salida de una grabadora de vídeo.
	27 VCR OUT	Para la entrada de una grabadora de vídeo (para la grabación).
	29 SAT IN	Para la salida de un sistema satélite.
	Conectores de antena	25 AM LOOP
28 FM 75 Ω		Para la antena alámbrica incluida o antena exterior.
Salidas preamplificadas	7 CENTER PRE-OUT	Para la entrada de un televisor cuando se utiliza como altavoz central (es posible sólo cuando se tiene conectado un sistema en bus CINEMA LINK).
	30 SUBWOOFER PRE-OUT	Para la entrada de un subwoofer activo.
Sistema de control en bus	31 CINEMA LINK	Para salidas del Sistema de control en bus de un televisor Philips con CINEMA LINK.
Para salidas de alimentación (no en todas las versiones)	32 AC OUTLET	Aplica el mismo voltaje que el de la red de alimentación. Se permite una carga de hasta 100 W en total.
Cable de alimentación	33	Después de efectuar todas las conexiones , conecte el cable de alimentación al enchufe mural.

CONEXIONES

Conexiones de audio analógicas

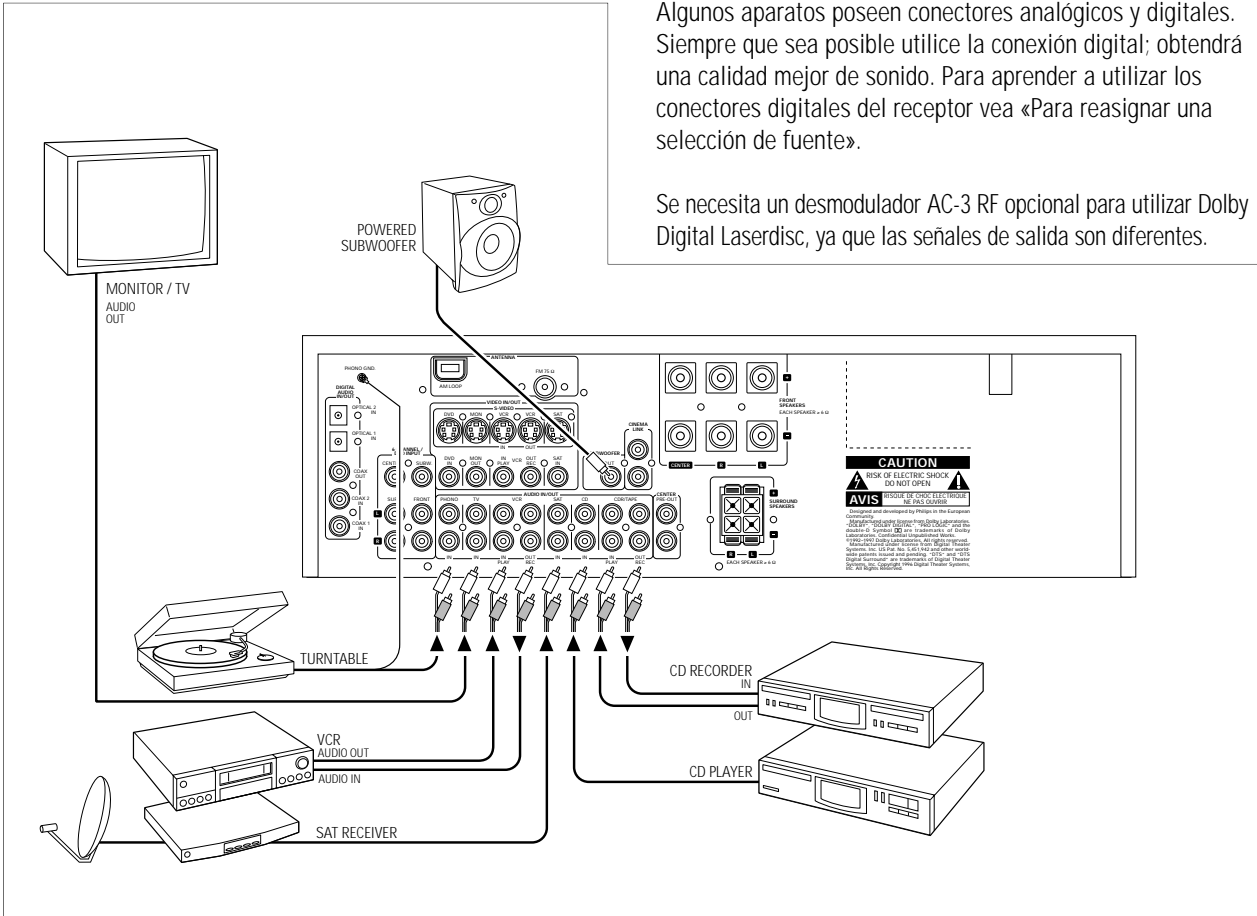

Algunos aparatos poseen conectores analógicos y digitales. Siempre que sea posible utilice la conexión digital; obtendrá una calidad mejor de sonido. Para aprender a utilizar los conectores digitales del receptor vea «Para reasignar una selección de fuente».

Se necesita un desmodulador AC-3 RF opcional para utilizar Dolby Digital Laserdisc, ya que las señales de salida son diferentes.

Conexiones de audio digitales

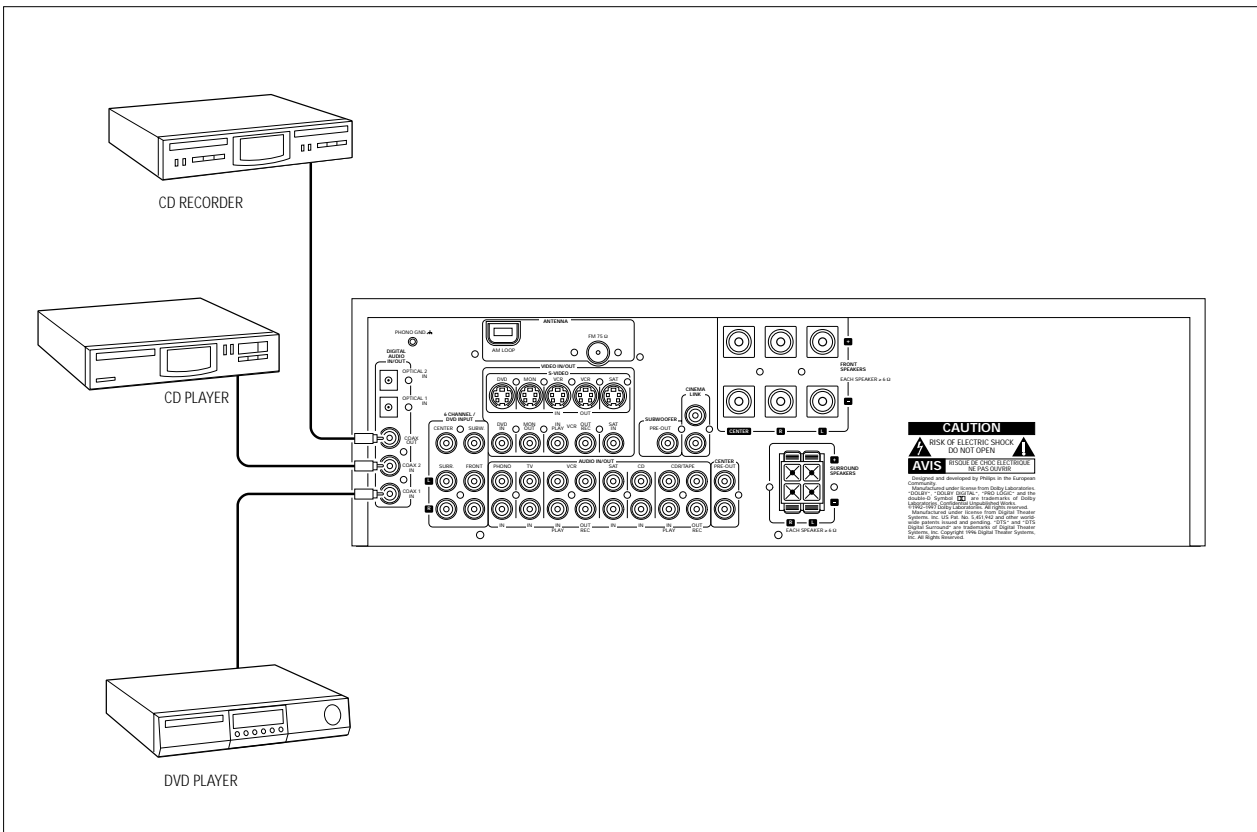

Sistema de control en bus, CINEMA LINK

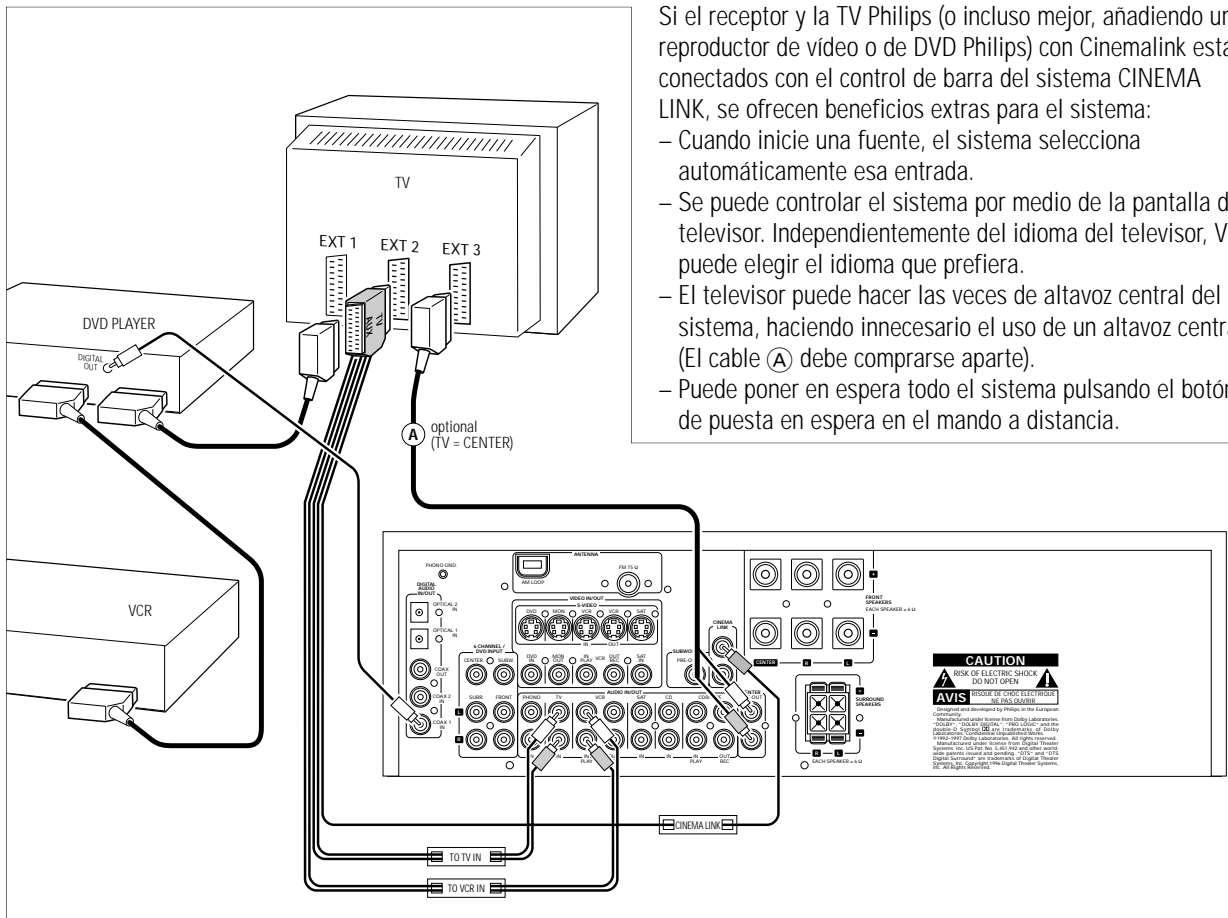

Español

Conexiones de vídeo

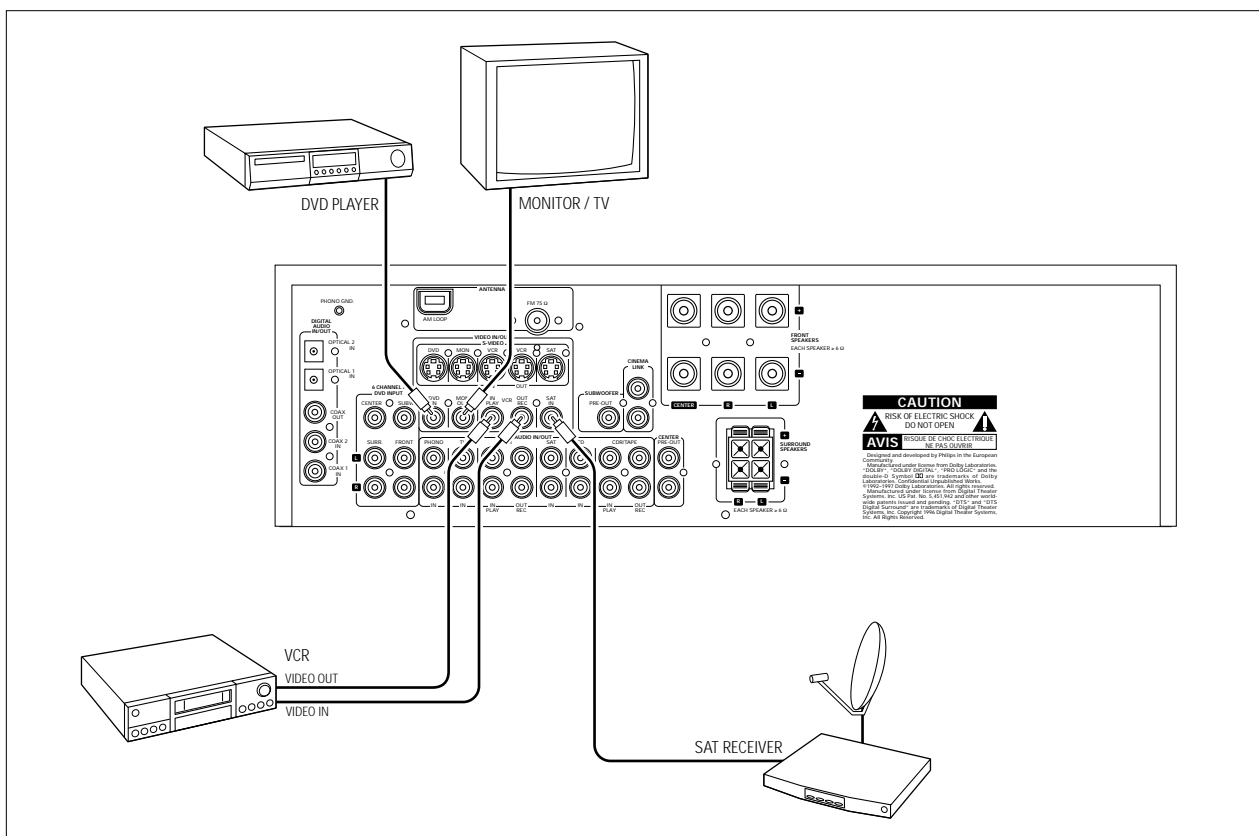

CONEXIONES

Alimentación

La placa tipo está situada en la parte posterior del receptor.

- 1 Compruebe que la tensión indicada en la placa tipo corresponde con el voltaje de la red local. De lo contrario, consulte con su distribuidor u organización de servicio
- 2 Conecte el cable de alimentación al enchufe mural.

Para desconectar por completo el equipo de la red, retirar el conector de la toma de red de la pared.

Conexiones de los altavoces

Algunas de las conexiones de los altavoces del receptor son conexiones a tornillo y otras son conexiones de acoplamiento con clic y palanca. Siga las instrucciones que se indican a continuación.

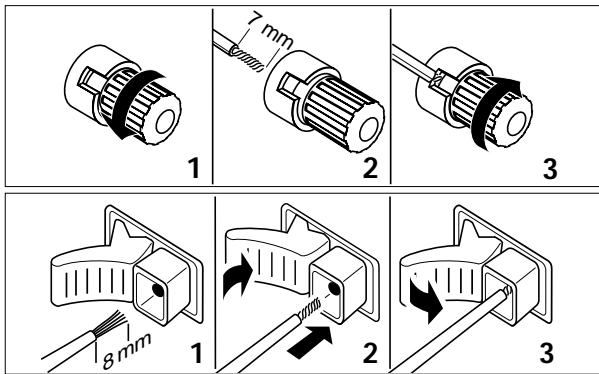

- 1 Conecte siempre el cable de color (o marcado) al terminal del mismo color y el cable negro (o sin marcar) al terminal de color negro.
- 2 Conecte:
 - El altavoz frontal izquierdo al terminal L (rojo y negro)
 - El altavoz frontal derecho al terminal R (rojo y negro)
 - El altavoz central a CENTER (azul y negro)
 - El altavoz envolvente izquierdo a SURROUND L (gris y negro)
 - El altavoz envolvente derecho a SURROUND R (gris y negro)

El TV como altavoz central

Puede utilizar su televisor Philips con CINEMA LINK como un altavoz central. Para un televisor con una conexión tipo «scart» (de alfileres) se necesita un cable adicional de audio «cinch-to-scart». Para un televisor con conexiones «cinch» (de clavijas) se necesitan cables «cinch» adicionales. Estos cables deben conectarse al conector azul CENTER PRE-OUT en la parte posterior. Mire el manual de instrucciones de su televisor para utilizarlo como altavoz central.

Conexiones de las antenas

Antena AM (MW)

La antena de cuadro suministrada es sólo para uso interior. Coloque la antena tan lejos como sea posible del receptor, el televisor, los cables, el reproductor DVD, el VCR y otras fuentes de radiación.

- 1 Introduzca la clavija de la antena de cuadro en AM LOOP como se muestra abajo.
- 2 Gire y mueva la antena para obtener la mejor recepción.

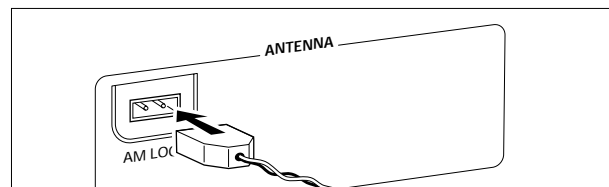

Antena FM

La antena alámbrica suministrada sólo puede utilizarse para recibir emisoras cercanas. Para obtener una recepción mejor le recomendamos que utilice un sistema de antena por cable o una antena exterior.

- 1 Conecte la antena alámbrica suministrada al terminal FM 75 Ω como se indica a continuación.
- 2 Coloque la antena en diferentes posiciones hasta obtener una recepción óptima.

- Si utiliza un sistema de antena por cable o una antena exterior, conecte la clavija al terminal FM 75 Ω en vez de la antena alámbrica.

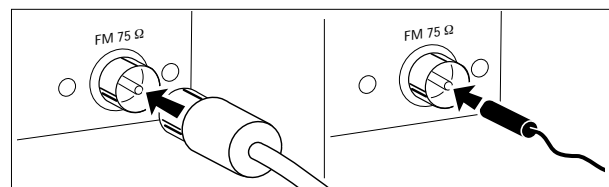

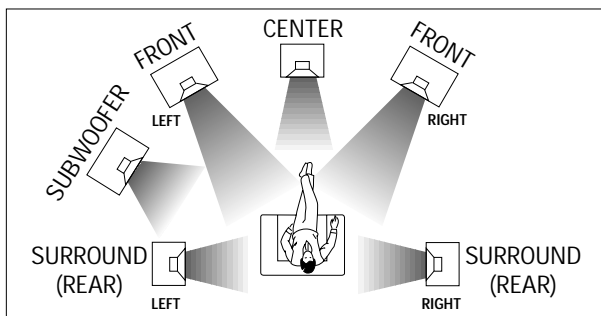

Emplazamiento de los altavoces

Indicaciones generales sobre el emplazamiento

Evite la colocación de los altavoces en una esquina o en el suelo, ya que esto reforzará demasiado los tonos graves. La respuesta de los agudos disminuirá si coloca los altavoces detrás de cortinas, muebles etc. La persona que escucha deberá tener siempre los altavoces «a la vista».

Cada habitación tiene características acústicas diferentes y las posibilidades de emplazamiento son a menudo reducidas. Vea el dibujo de arriba para obtener el mejor emplazamiento de los altavoces.

Para obtener un sonido envolvente de calidad recomendamos como mínimo la utilización de 5 altavoces (2 frontales, uno central, y 2 envolventes). Se puede obtener un sonido envolvente con menos altavoces. Esto se consigue reorientando las señales de los altavoces que faltan hacia los existentes. Lea «Menús» para realizar la configuración correcta en el receptor sobre el número y tamaño de los altavoces utilizados.

Emplazamiento de los altavoces frontales

Los altavoces frontales deberán emplazarse en la parte frontal derecha e izquierda de la posición normal de escucha, como si se tratara de los altavoces estéreo normales.

Emplazamiento del altavoz central

El altavoz central deberá emplazarse en el centro, entre los dos altavoces frontales, por ej. debajo o encima del televisor. La altura ideal del altavoz central es a la altura de los oídos del que escucha (sentado).

Emplazamiento de los altavoces envolventes

Los altavoces envolventes deberán emplazarse uno en frente del otro y estar alineados o ligeramente por detrás de la persona que escucha.

Emplazamiento del subwoofer

El subwoofer se utiliza para mejorar considerablemente el sonido de los graves de su sistema. El subwoofer puede colocarse en cualquier parte de la habitación, ya que no es posible localizar la dirección de los tonos graves. De todas formas, no coloque el subwoofer en el centro de la habitación, ya que esto podría debilitar el sonido de los graves. No coloque ningún objeto encima del subwoofer.

Configuración y prueba de los altavoces

Para obtener un sonido envolvente óptimo, debe ajustarse el volumen de los altavoces. Cuando ajuste el volumen de los altavoces deberá situarse en su posición normal de escucha. Vea «Menú del receptor» para aprender a configurar en el receptor los altavoces utilizados. Lo ideal es que el volumen en la posición de escucha sea el mismo para todos los altavoces.

- 1 Pulse POWER / STANDBY para encender el receptor.
- 2 Pulse TEST TONE en el mando a distancia.
 - Se escucha un sonido de prueba de cada uno de los altavoces excepto del subwoofer.
- 3 Pulse + / - REAR en el mando a distancia para aumentar/disminuir el volumen del altavoz que emite la señal en ese momento. Poniendo todos los altavoces al mismo volumen en la posición de escucha se obtiene una calidad mejor.

- 4 Pulse TEST TONE en el mando a distancia.
 - La señal de prueba se para.

Advertencia: Si no está completamente satisfecho con los ajustes de volumen, le recomendamos que los cambie cuando utilice el sonido envolvente.

Capacidad de potencia

Si se utiliza el receptor con el volumen demasiado alto, se pueden producir distorsiones que causen daño a los altavoces. En caso de distorsiones, reduzca el volumen y los controles de tono a un nivel razonable.

Para evitar el recalentamiento del aparato, hay un circuito de seguridad incorporado. Por lo tanto su aparato puede apagarse bajo condiciones extremas. Si esto ocurre, desconecte el aparato y espere hasta que se enfríe antes de volver a usarlo.

Auriculares

La conexión de los auriculares al terminal PHONES silencia los altavoces. El receptor selecciona STEREO y el sonido envolvente se convierte en una señal de estéreo reducida para que los auriculares normales puedan reproducirla.

Al desconectar los auriculares, los altavoces se activan otra vez. Si desea disfrutar de nuevo del sonido envolvente selecciónelo de vuelta en el receptor.

Mantenimiento

Limpie el receptor con un paño suave ligeramente humedecido y sin pelusas. No utilice productos de limpieza que puedan tener un efecto corrosivo.



No exponga el receptor a la humedad, lluvia, arena o calor excesivo (causado por sistemas calefactores o exposición directa a la luz solar).

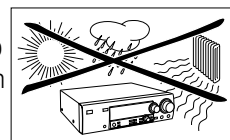

PANTALLA

Pantalla

La pantalla del receptor está dividida en 4 secciones que se utilizan para lo siguiente:

Dibujo de los altavoces

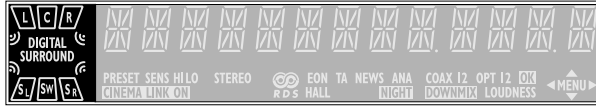

En el menú de ajustes, un rectángulo con una letra es indicación de que se ha seleccionado un altavoz. De cualquier forma, el indicador del subwoofer se encenderá sólo cuando se disponga de una señal de subwoofer. Si sólo aparece la letra, no se está utilizando ese altavoz y los sonidos se reorientan hacia otros altavoces.

-sonido ambiental virtual
- SURROUND**.....reproducción del sonido envolvente
- DIGITAL SURROUND**reproducción del sonido envolvente digital
- L, R**altavoces frontales izquierdo y derecho
- C**.....altavoz central
- SL, SR**altavoces envolventes
- SW**.....subwoofer

Indicación de menú



Estas señales muestran si el menú está activado o desactivado y la dirección que puede seguir.

- MENU**el menú está activado
- ◀.....puede moverse hacia atrás al tema del menú anterior con ◀PREV. / EXIT (el botón «izquierdo» en el mando a distancia)
- ▲.....puede subir en la lista de opciones con
 - ◆ MENU NAVIGATOR (el botón «arriba» en el mando a distancia)
- ▼.....puede bajar en la lista de opciones con
 - ◆ MENU NAVIGATOR (el botón «abajo» del mando a distancia)
- ▶.....puede bajar en la lista de opciones con NEXT
 - ▶ (el botón «abajo» del mando a distancia)
- OK.....puede confirmar el valor en pantalla

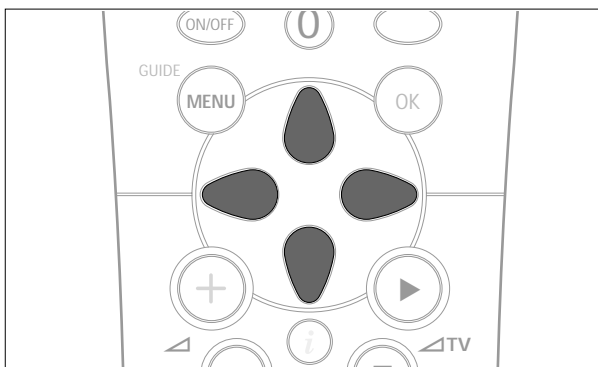

Indicadores luminosos de estado

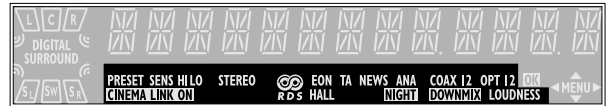

Son signos que muestran los diversos ajustes y la información sobre el estado del receptor.

- PRESET**el sintonizador sintoniza con una emisora preseleccionada
- SENS HI**el sintonizador selecciona el modo de alta sensibilidad
- SENS LO**el sintonizador selecciona el modo de baja sensibilidad
- CINEMA LINK ON**está activado CINEMA LINK
- STEREO**se está utilizando uno de los ajustes de sonido preseleccionados del receptor
-se está sintonizando una emisora RDS
- EON**.....se está sintonizando una emisora RDS con EON
- HALL**.....está activado el efecto HALL
- TA**la información de tráfico RDS está activada
- NEWS**está activada la información de noticias RDS
- ANA**se está utilizando la entrada analógica para la fuente de reproducción
- NIGHT**NIGHT MODE está activado
- COAX 1**está en uso la entrada digital coaxial COAX 1 para la fuente de reproducción
- COAX 2**está en uso la entrada digital coaxial COAX 2 para la fuente de reproducción
- DOWNMIX**las señales de entrada multicanal se reducen a menos señales de salida (dependiendo del número de altavoces)
- OPT**está en uso la entrada óptico digital OPTICAL IN para la fuente de reproducción (sólo con FR 985, FR 986).
- OPT 1**está en uso la entrada óptico digital OPTICAL 1 IN para la fuente de reproducción (sólo con FR 995, FR 996).
- OPT 2**está en uso la entrada óptico digital OPTICAL 2 IN para la fuente de reproducción (sólo con FR 995, FR 996).
- LOUDNESS**LOUDNESS está activado

Área de información



Este área se utiliza para la retroinformación del receptor, las frecuencias del sintonizador, las opciones del menú, los valores y el rastreo de los mensajes de texto.

Menú del receptor

El receptor está equipado con un sistema de menú. El menú se utiliza para la configuración del receptor. Las diferentes opciones del menú están interrelacionadas unas con otras siguiendo una lógica. Supongamos que no tiene un altavoz central conectado, y por consiguiente *CENTER SPEAKER* (altavoz central) está en la posición *NO* (no). Si trata de utilizar *VOL CENTER* (volumen central), aparecerá un mensaje diciendo que eso no es posible (*INSTALL CENTER SPEAKER* - Instale un altavoz central).

El menú siempre funciona de la misma manera. Las flechas de la pantalla le indican las direcciones en las que se puede desplazar.

1 Pulse **SETUP MENU**.

→ Aparece en pantalla **MENU**, y * *EFFECTS*.

• Puede salir del menú en cualquier momento pulsando **SETUP MENU**.

2 Gire **MENU NAVIGATOR** hasta que la opción deseada (o el valor) aparezca en pantalla.

3 Pulse **NEXT** para elegir la opción en pantalla (o **ENTER / OK** para confirmar el valor).

• Puede abandonar cualquier opción (los valores permanecerán intactos) pulsando **PREV. / EXIT**.

Estructura del menú

* *EFFECTS* (efectos)

Activa los efectos de sonido.

— *VIRT SURR*

ambiente virtual: 0...100 %

* *VOL BALANCE* (equilibrio de volumen)

Ajusta el equilibrio de volumen relativo entre los altavoces conectados.

— *TEST TONE*

Prueba de sonido: on/off (activar/desactivar)

— *VOL FRONT-L*

Volumen del altavoz frontal izquierdo: -50...+50

— *VOL FRONT-R*

Volumen del altavoz frontal derecho: -50...+50

— *VOL CENTER*

Volumen del altavoz central: -50...+50

— *VOL REAR-L*

Volumen del altavoz posterior izquierdo: -50...+50

— *VOL REAR-R*

Volumen del altavoz posterior derecho: -50...+50

— *VOL SUBWOOFER*

Volumen del subwoofer: -50...+50

Advertencia: Cuando se utilice la entrada 6 CHANNEL / DVD INPUT, no se pueden cambiar los valores.

* *SPEAKER SETUP* (configuración de los altavoces)

Selecciona los altavoces utilizados.

— *SUBW PRESENT*

Utilización del subwoofer: yes/no (si/no)

— *CENTER SPEAKER*

Utilización del altavoz central: yes/no (si/no)

— *REAR SPEAKER*

Utilización de los altavoces posteriores: yes/no (si/no)

* *SPEAKER SIZES* (tamaño de los altavoces)

Selecciona el tamaño de los altavoces utilizados, con el fin de obtener una reproducción de sonido óptima. *LARGE* significa que un altavoz puede reproducir frecuencias por debajo de 50 Hz. Si *SUBW PRESENT* está en la posición *NO*, *FRONT SIZE* sólo puede ajustarse a *LARGE*. Si *FRONT SIZE* está en *SMALL*, *CENTER SIZE* sólo puede ajustarse a *SMALL* y consecuentemente debe conectarse un subwoofer.

— *FRONT SIZE*

Altavoces frontales izquierdo y derecho: small/large (pequeños/grandes)

— *CENTER SIZE*

Altavoz central: small/large (pequeño/grande)

— *REAR SIZE*

Altavoces posteriores: small/large (pequeño/grande)

* *SPK DISTANCE* (distancia de los altavoces)

Distancia entre los altavoces y la posición de escucha normal. Aquí se especifica el tiempo de retraso del sonido envolvente.

— *DISTANCE L/R*

Distancia de los altavoces frontales: 1...10 m

— *DISTANCE CNTR*

Distancia del altavoz central: 1...10 m

— *DISTANCE REAR*

Distancia de los altavoces posteriores: 1...10 m

* **SELECT INPUT** (selección de entrada)
 Asigna los conectores de entrada audio a las diferentes selecciones de fuente elegidas con SOURCE SELECT (Vea «SELECCIÓN DE FUENTE» para obtener más detalles).

- **COAX 1**
Entrada coaxial digital 1, COAX 1 IN
- **COAX 2**
Entrada coaxial digital 2, COAX 2 IN
- **OPT** (sólo con FR 985, FR 986)
Entrada óptica digital, OPTICAL IN
- **OPT 1** (sólo con FR 995, FR 996)
Entrada óptica digital, OPTICAL 1 IN
- **OPT 2** (sólo con FR 995, FR 996)
Entrada óptica digital, OPTICAL 2 IN
- **SAT IN**
Entrada analógica audio SAT IN
- **VCR IN**
Entrada analógica audio VCR IN
- **TV IN**
Entrada analógica audio TV IN
- **CDR IN**
Entrada analógica audio CDR IN
- **CD IN**
Entrada analógica audio CD IN
- **6 CH IN**
Entrada analógica de audio 6 CHANNEL / DVD INPUT

* **TUNER** (sintonizador)
 Configuración de emisoras presintonizadas (Vea «SINTONIZADOR» para más detalles).

- **AUTO INSTALL**
Almacena emisoras de radio automáticamente
- **MAN INSTALL**
Almacena emisoras de radio manualmente
- **GIVE NAME**
Permite dar un nombre a las emisoras de radio
- **RESHUFFLE**
Reordena las emisoras almacenadas

Menú del TV

Si el receptor está conectado a un televisor Philips CINEMA LINK a través de un sistema de control de clavijas en bus CINEMA LINK (Vea «CONEXIONES»), se puede utilizar el televisor para configurar el sistema. Se añadirá al menú del televisor una opción llamada RECEIVER.

Si la función CINEMA LINK está activada, los ajustes del receptor aparecerán en la pantalla del TV durante unos segundos. Consulte el manual de instrucciones de su TV para aprender a utilizar el menú. Las opciones disponibles pueden variar según el modelo del TV.

Activación/desactivación de la conexión

- Pulse CINEMA LINK para activar/desactivar la conexión entre el receptor y el TV.
 → Si se activa la conexión, aparece en pantalla **CINEMA LINK ON.**

Advertencia: Durante la grabación se recomienda desactivar CINEMA LINK. Esto evita las interrupciones no deseadas cuando se cambian las funciones del TV.

Si están activados CINEMA LINK y el menú del TV, aparece en pantalla **TV MENU** y el menú y las funciones de sonido del receptor se bloquean.

SOURCE SELECT

Cuando seleccione una fuente dando vueltas a SOURCE SELECT, se activan las entradas de audio y vídeo correspondientes a ese nombre. Todas las salidas de audio y vídeo (si la fuente incluye una señal de vídeo) del receptor, reproducen la señal de entrada. Es posible reasignar una selección de fuente a cualquier otra entrada diferente aparte de las ya mencionadas.

Fuente seleccionada...Conectores utilizados

DVD.....	Entrada digital audio COAX 1 y entrada vídeo DVD IN
PHONO.....	Entrada audio PHONO IN
TUNER.....	Utiliza el sintonizador, todas las entradas se desactivan.
CD.....	Entrada audio CD IN
CDR/TAPE.....	Entrada audio CDR/TAPE IN
TV.....	Entrada audio TV IN y sin entrada vídeo
VCR.....	Entrada audio VCR IN y entrada vídeo VCR IN
SAT.....	Entrada audio SAT IN y entrada vídeo SAT IN

Selección 6 CHANNEL / DVD INPUT

Los conectores 6 CHANNEL / DVD INPUT se pueden asignar a cualquiera de las fuentes disponibles (excluyendo TUNER y PHONO). La asignación puede realizarse mediante la opción * *SELECT INPUT* del menú. Consulte más abajo para obtener detalles.

Para reasignar una selección de fuente

Si selecciona una fuente con SOURCE SELECT el aparato utiliza la entrada audio estándar. Para poder modificar esto la selección de fuente tiene que ser reasignada a otra entrada audio.

Ejemplo: Para cambiar la entrada audio analógica CD IN asignada a **CD** a la entrada audio digital COAX 2 IN.

- 1 Seleccione * *SELECT INPUT* del menú y pulse NEXT ►.
- 2 Gire SOURCE SELECT para seleccionar la fuente que desea reasignar (p. ej. **CD**).
→ Aparece en pantalla el nombre de la fuente y la indicación luminosa correspondiente parpadea.
- 3 Gire ◀ MENU NAVIGATOR para seleccionar los conectores de entrada que se van a utilizar (p. ej. **CD** → **COAX2**).
- 4 Pulse ENTER / OK para confirmar la selección.
→ **STORE** aparece en pantalla brevemente.
- 5 Esta selección de fuente utiliza ahora la entrada audio elegida (p. ej. **CD** utiliza los conectores de entrada COAX 2 IN, **COAX 2** se enciende cuando se cambia a CD).

Utilización de una selección de fuente para dos o más aparatos

Se pueden asignar varias fuentes a una selección de fuente. Esto es de utilidad cuando se tienen conectados en cadena varios aparatos.

Ejemplo: Tenemos conectado un VCR al TV, pero sólo el televisor está conectado al receptor. Los dos ajustes de SOURCE SELECT, TV y VCR, deberán utilizar los conectores de entrada del televisor.

- 1 Seleccione * *SELECT INPUT* en el menú y pulse NEXT ►.
- 2 Gire SOURCE SELECT para seleccionar la fuente que necesite volver reasignar (por ej. **VCR**).
→ Aparece en pantalla el nombre de la fuente y la indicación luminosa correspondiente comienza a parpadear.
- 3 Gire ◀ MENU NAVIGATOR para seleccionar los conectores de entrada que se deberán utilizar (por. ej. **VCR** → **TV IN**).
- 4 Pulse ENTER / OK para confirmar la selección.
→ **STORE** aparece en pantalla brevemente.
- 5 Esta selección de fuente está ahora preparada para utilizar la entrada audio elegida (por ej. **VCR** utilizará los conectores de entrada TV IN; cuando seleccione VCR, aparecerá en pantalla brevemente **VCR (TV IN)**).

Acerca de 6 CHANNEL / DVD INPUT

Se puede utilizar 6 CHANNEL / DVD INPUT para conectar un aparato con un decodificador multicanal y un conector de salida de 6 canales, por ej. un reproductor DVD de alta superioridad.

Cuando utilice la entrada audio 6 CHANNEL / DVD INPUT, el receptor funcionará como un amplificador multicanal. La fuente reproduce sonido envolvente y lo envía al receptor dividido en los canales necesarios. Por esta razón los botones SURROUND ON/OFF, HALL y SURR. MODE no tienen efecto alguno puesto que la señal que se recibe es ya multicanal.

No se puede grabar de una fuente que esté conectada a la entrada audio 6 CHANNEL / DVD INPUT.

Reproducción de una fuente

- 1 Pulse POWER / STANDBY para encender el receptor.
- 2 Gire SOURCE SELECT para seleccionar la fuente.
→ El nombre de la fuente aparece en pantalla.
- Para seleccionar la entrada FRONT AV / GAME pulse FRONT AV (sólo con FR 995, FR 996).
- 3 Inicie la reproducción normal de la fuente.

Ajuste del sonido

- Gire VOLUME para ajustar el volumen.
→ Aparece en pantalla **VOLUME** junto con el nivel de volumen de 0 a 50.
- 1 Pulse BASS o TREBLE.
→ Aparecen en pantalla brevemente **BASS** o **TREBLE** junto con el valor actual. A continuación aparece **TURN VOLUME KNOB TO CHANGE**.
 - 2 Gire VOLUME para ajustar los sonidos graves o los agudos.
→ Aparece en pantalla **BASS** o **TREBLE** junto al valor actual.

Advertencia: Si no gira VOLUME o no utiliza ningún otro control durante 5 segundos, se apaga el ajuste de graves o agudos.

- Si hay un subaltavoz de bajos conectado, pulse SUBW. ON/OFF para aumentar el rendimiento de los graves.

Advertencia: En caso de sonido ambiental digital, sólo se dispondrá de una señal de subaltavoz para bajas frecuencias cuando lo admita el material de origen.

- Pulse LOUDNESS para activar/desactivar la sonoridad.
→ **LOUDNESS** aparece en pantalla (si está activada).

Grabación de una fuente

Si desea grabar de una fuente, debe seleccionarla con SOURCE SELECT. Todas las salidas audio y vídeo (si la fuente incluye una señal de vídeo) del receptor reproducen la señal de entrada. El ajustes del sonido no afectan a la grabación.

- 1 Gire SOURCE SELECT (o pulse FRONT AV – sólo con FR 995, FR 996) para seleccionar la fuente de la que quiere grabar.
→ Aparece en pantalla el nombre de la fuente.
- 2 Prepare la grabadora que vaya a utilizar. Debe conectarla a una de las salidas del receptor.
- 3 Comience la grabación en la grabadora.
- 4 Inicie la reproducción normal de la fuente.

Advertencias: – VCR OUT *no reproduce la señal de audio y vídeo de VCR IN. Lo mismo ocurre entre CDR/TAPE OUT y la señal de audio de CDR/TAPE IN.*
– *Le recomendamos que no utilice la salida digital COAX OUT del receptor para grabar de una fuente analógica. Utilice la salida analógica CDR/TAPE.*
– *No se puede grabar de una fuente que esté conectada a la entrada audio 6 CHANNEL / DVD INPUT.*





Grabación de la salida digital

Se puede conectar una grabadora digital a la salida digital del receptor. De esta forma, la grabadora digital conectada puede grabar directamente todas las señales provenientes de las entradas digitales. El receptor convertirá también todas las señales provenientes de las entradas analógicas a la salida digital.

El receptor puede utilizarse para grabar digitalmente una señal de audio de sonido envolvente multicanal (Dolby Digital, DTS o MPEG), por ej. de DVD a CD-R. El receptor convertirá la señal multicanal digital en una señal estéreo sin ninguna pérdida importante de información de sonido.

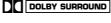
Advertencias: – *Cuando se grabe una señal Dolby Digital, DTS o MPEG, debe grabarse cada pista individualmente.*
– *No se puede realizar la grabación digital si el material de origen digital está protegido contra copia.*

Acerca del sonido envolvente

El sonido envolvente le ofrece una calidad de sonido innovadora. Le dará la sensación de hallarse en medio de la acción, ya que el sonido se reproduce a su alrededor. Procure utilizar programas de TV, cintas de vídeo o audio y discos con los símbolos , ,  **Multichannel 0**  que estén codificados para el sonido envolvente multicanal. Para obtener el mejor rendimiento del receptor, elija Dolby Digital, DTS o MPEG.

Los modelos FR 985, FR 986, FR 995 y FR 996 pueden reproducir sonido ambiental DTS. El DTS es un sistema de sonido ambiental multicanal disponible en los discos de DVD, láser y de audio. Consulte a un proveedor de software sobre la disponibilidad del software DTS en su zona.

Tenga en cuenta que los discos de DVD no siempre llevan sonido ambiental multicanal completo. Para asegurarse de que el disco sea de codificación multicanal, consulte con su distribuidor.

Con surround sound, la mayoría de discos y cintas estéreo ofrecen una reproducción satisfactoria. Si escucha distorsiones durante la reproducción de dicha modalidad, cambie a la modalidad de estéreo normal.

La disponibilidad de las diferentes modalidades de surround sound depende del número de altavoces instalados y la información del sonido de entrada.

Activación del sonido envolvente

Con el sonido envolvente activado, se puede cambiar de una modalidad a otra. Su funcionamiento depende de la configuración de los altavoces en el menú del receptor.

Si se detecta una señal de sonido ambiental, el receptor se desplazará a *DOLBY DIGITAL*, a *DTS* o a *MPEG*.

- 1 Pulse SURROUND ON/OFF para activar el sonido envolvente.
→ Aparece la modalidad de sonido envolvente en uso.
- 2 Pulse SURR. MODE repetidamente para escuchar las diferentes modalidades de sonido envolvente (si se dispone de ellas).
→ Aparecen en pantalla el modo y los altavoces seleccionados. Si las señales de entrada multicanal se reducen a unas pocas señales de salida, aparece en pantalla **DOWNMIX**.
- 3 Pulse VIRTUAL MODE las veces que necesite para cambiar entre los modos de sonido ambiental virtual:
 - 1 x para activar *3D SURROUND*
 - 2 x para activar *MULTI FRONT*
 - 3 x para activar *MULTI REAR*
 - 4 x para activar *NATURAL SURROUND*
 → Una luz indica si se ha activado un modo de sonido ambiental virtual. Los signos  indican que está activo uno de estos modos.
- 4 Pulse SURROUND ON/OFF para desactivar el sonido envolvente.
→ Aparece *SURROUND OFF*.

EL SONIDO ENVOLVENTE

Ajustes del sonido envolvente

HALL

Esta modalidad realiza la reproducción del sonido y añade un ligero eco. Esto produce la sensación de estar en una habitación grande. Sólo puede utilizarse en la modalidad de estéreo.

SURROUND

La modalidad de sonido envolvente permite la reproducción de sonido con 4 o 5 altavoces. En función del material de origen, se reproducirá Dolby Surround Pro Logic, Dolby Digital, DTS o MPEG.

PRO LOGIC, DOLBY DIGITAL, DTS, MPEG

Además de **SURROUND**, aparecerá en pantalla la modalidad que se esté utilizando (esto dependerá de la fuente). En el caso de sonido digital ambiente, se mostrará el formato de sonido AC-3 (para Dolby Digital), DTS o MPEG (para MPEG 2 multicanal), seguido por los canales de sonido, disponible en el origen (p. ej. DVD).

- Ejemplo: **AC-3 3/2.1** Dolby Digital, 3 canales frontales, 2 canales envolventes y un canal subwoofer.
- MPEG 2/0.0** MPEG multicanal, sólo de sonido estéreo.
- AC-3 3/1.0** Dolby Digital, 3 canales frontales, 1 canal de sonido envolvente (mono) sin señal subwoofer.
- DTS 3/2.1** DTS, 3 canales frontales, 2 canales envolventes y un canal subwoofer.

FRONT-3 STEREO

Surround sound se silencia y 3 Stereo reproduce el sonido sin utilizar los altavoces posteriores.

STEREO

Los altavoces frontales derecho, izquierdo y central reproducen todo el sonido. Esto permite la reproducción estándar de sonido en estéreo.

Ambiente virtual

El receptor puede reproducir uno o más formatos de sonido ambiental virtual. El sonido ambiental virtual proporciona una impresión de sonido más real creando altavoces fantasma en lugar o además de los reales. La posición de los oyentes influye en el efecto ambiental. El área en donde se obtiene un mejor efecto aparece en gris.

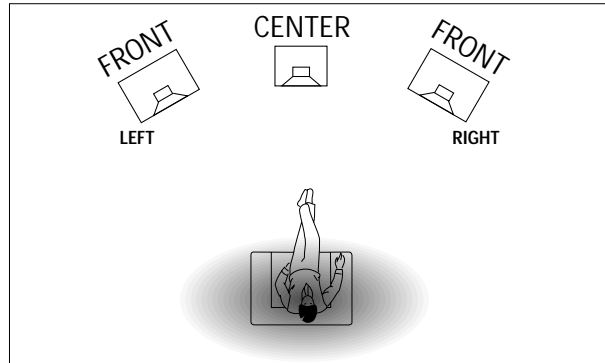

El nivel del efecto de sonido ambiental virtual se puede ajustar en el menú de configuración. Se dispone de los siguientes modos de sonido ambiental:

3D SURROUND

No se necesitan altavoces traseros. El sonido del canal posterior lo simulan los altavoces delanteros. El sonido ambiental se simula mediante los altavoces izquierdo, derecho y central.

MULTI FRONT

Los altavoces fantasmas se crean al lado de los altavoces delanteros derecho e izquierdo.

MULTI REAR

Los altavoces fantasmas se crean al lado de los altavoces traseros derecho e izquierdo.

NATURAL SURROUND

Los altavoces fantasma se crean al lado de los altavoces delanteros y traseros derecho e izquierdo.

*Advertencia: La disponibilidad de **MULTI FRONT** y **MULTI REAR** depende de los canales de sonido en el material de origen.*

NIGHT MODE (sólo en el mando a distancia)

Los sonidos agudos se moderan y los sonidos débiles se elevan. Con esta modalidad puede disfrutar de sonido envolvente sin despertar a los niños o molestar a los vecinos. El modo nocturno funciona sólo con Dolby Digital y MPEG, y únicamente cuando sea compatible con las posibilidades de la fuente.

Para sintonizar las emisoras de radio

Se pueden buscar las emisoras de radio efectuando un barrido por la banda de frecuencias. También se puede teclear la frecuencia de una emisora conocida. Si se emite una emisora FM y se recibe en estéreo, aparece **STEREO**.

Búsqueda de emisoras de radio

- 1 Gire SOURCE SELECT para seleccionar el sintonizador.
→ Aparece en pantalla **TUNER**.
- 2 Seleccione una banda de frecuencias pulsando repetidamente TUNER AM/FM.
→ La banda de frecuencias seleccionada aparece en pantalla.
- 3 Mantenga pulsado ◀ o ▶ durante aproximadamente 1 segundo.
→ Aparece en pantalla **SEARCH** y el sintonizador sintoniza con una emisora que tenga suficiente fuerza.
- 4 Repita el procedimiento hasta que encuentre la emisora que desee.
 - Para realizar una sintonización fina (precisa) para una emisora débil, pulse ◀ o ▶ tantas veces como sea necesario hasta que consiga una recepción óptima.

Para sintonizar con una emisora de radio con la frecuencia (sólo con el mando a distancia)

- 1 Pulse TUNER.
→ Aparece en pantalla **TUNER**.
- 2 Pulse FR. D..
→ Aparece en pantalla ...
- 3 Utilice las teclas del 1 al 0 para introducir la frecuencia de la emisora.

Advertencia: Sólo se deben teclear los números que entren dentro de los márgenes de frecuencias del sintonizador.

Activación de la sensibilidad FM

Se puede seleccionar en el sintonizador una búsqueda de baja sensibilidad para encontrar sólo las emisoras de señales fuertes (sólo FM).

- 1 Gire SOURCE SELECT para seleccionar el sintonizador.
→ Aparece en pantalla **TUNER**.
- 2 Pulse SENS. en el receptor.
→ Aparece en pantalla o bien **SENS HI** o **SENS LO** durante 5 segundos.

*Advertencia: Cuando busque emisoras de radio, aparecerá en la pantalla la sensibilidad utilizada. En este caso, **SENS LO** significa que el sintonizador está sólo buscando las emisoras de radio de señales fuertes.*

Almacenamiento de emisoras de radio

Se pueden almacenar en la memoria un total de 30 emisoras de radio. El receptor puede seleccionar y programar en la memoria automáticamente o las puede elegir Vd.

Programación automática

- 1 Seleccione * **TUNER** en el menú y pulse NEXT ▶.
- 2 Seleccione **AUTO INSTALL** y pulse NEXT ▶.
→ Aparecen en pantalla el número preseleccionado desde el cual se iniciará la programación, la banda de frecuencia y **AUTO**.
- 3 Gire TUNER PRESET ◊ para cambiar el número de preselección desde el que desea iniciar la programación.
- 4 Utilice TUNER AM/FM para cambiar a la banda de frecuencias deseada.
- 5 Pulse ENTER / OK para comenzar la programación.
→ **AUTO INSTALL** parpadea y todas las emisoras de radio disponibles se programan. Realizar esto le tomará unos pocos minutos. Cuando se detenga el parpadeo de **AUTO INSTALL** se habrá llevado a cabo la programación.

Programación manual

- 1 Seleccione * **TUNER** en el menú y pulse NEXT ▶.
- 2 Seleccione **MAN INSTALL** y pulse NEXT ▶.
→ Aparecen en pantalla el número preseleccionado, la banda y la frecuencia.
- 3 Gire TUNER PRESET ◊ para cambiar al número de preselección donde desea almacenar la emisora.
- 4 Sintonice con la emisora de radio deseada (vea «Búsqueda de emisoras de radio»).
- 5 Pulse ENTER / OK para confirmar la selección.
→ Aparece brevemente en pantalla **STEREO**. La emisora queda programada en el número de presintonía elegido.
- 6 Seleccione y almacene todas las emisoras que desee de la misma manera.

Para sintonizar con emisoras almacenadas

- 1 Gire SOURCE SELECT y elija TUNER para seleccionar el sintonizador.
→ Aparece en pantalla **TUNER**.
- 2 Gire TUNER PRESET \blacklozenge para seleccionar la emisora preseleccionada.
→ Aparecen en pantalla **PRESET**, el número de preselección y la emisora.

Para reordenar emisoras de radioalmacenadas

Quizá desee cambiar el orden de las emisoras después de la programación. En tal caso, con **RESHUFFLE** puede efectuar el cambio de las emisoras presintonizadas.

- 1 Seleccione * **TUNER** en el menú y pulse **NEXT** \blacktriangleright .
- 2 Seleccione **RESHUFFLE** y pulse **NEXT** \blacktriangleright .
→ Aparecen en pantalla **PRESET**, el número de preselección y la emisora.
- 3 Gire TUNER PRESET \blacklozenge para elegir una emisora preseleccionada.
- 4 Pulse **ENTER** / **OK** para confirmar la selección.
→ Aparecen en pantalla el número de preselección elegido, **SWAP** (↔) y un segundo número de preselección.
- 5 Gire TUNER PRESET \blacklozenge para seleccionar la otra emisora preseleccionada.
- 6 Pulse **ENTER** / **OK** para confirmar el cambio.
→ Aparece brevemente en pantalla **RESHUFFLE** y los números de preselección se intercambian.

Para asignar un nombre a una emisora

Se pueden nombrar cualquiera de las emisoras preseleccionadas. También se puede cambiar el nombre de las emisoras RDS.

- 1 Seleccione * **TUNER** en el menú y pulse **NEXT** \blacktriangleright .
- 2 Seleccione **GIVE NAME** (asignar nombre) y pulse **NEXT** \blacktriangleright .
→ Aparece en pantalla la emisora preseleccionada.
- 3 Gire TUNER PRESET \blacklozenge para cambiar el nombre de la emisora preseleccionada.
- 4 Pulse **ENTER** / **OK** para confirmar la selección.
→ Aparece en pantalla el nombre de la emisora actual
O _ _ _ _ _ .
- 5 Gire TUNER PRESET \blacklozenge para seleccionar una letra y **NEXT** \blacktriangleright o **PREV.** \blacktriangleleft para pasar a la posición siguiente o a la anterior.
- 6 Una vez introducido el nombre completo, pulse **ENTER** / **OK** para confirmar.
→ Aparece en pantalla **STORE** y el nombre se almacena.

Advertencia: Si desea utilizar otra vez el nombre original de una emisora RDS, simplemente borre el nombre que le dio.

Para borrar los nombres de las emisoras

- 1 Utilice la opción del menú * **TUNER**, seleccione **GIVE NAME**.
→ Aparece en pantalla una emisora de radio preseleccionada.
- 2 Gire \blacklozenge **MENU NAVIGATOR** para seleccionar el nombre que desea borrar.
- 3 Pulse **ENTER** / **OK** para confirmar la selección.
- 4 Pulse **PREV.** \blacktriangleleft mientras parpadea la primera letra.
→ **EL** parpadea a la izquierda del nombre de la emisora.
- 5 Pulse **ENTER** / **OK** para borrar el nombre de la emisora.
O, si cambia de idea,
pulse **PREV.** \blacktriangleleft para dejar como está el nombre de la emisora.

RDS 

Radio Data System es un servicio que permite a las emisoras de FM enviar información adicional. Si está sintonizando una emisora RDS, aparecen en pantalla  y el nombre de la emisora.

Para visualizar los diferentes datos RDS

- Pulse RADIO TEXT repetidamente en el receptor para repasar la siguiente información (si está disponible):
 - Mensajes de texto de radio
 - Reloj RDS
 - Frecuencias
 - Nombre de la emisora

Advertencia: La señal de la hora emitida por algunas emisoras RDS es en ocasiones imprecisa.

RDS noticias y información de tráfico

Es posible ajustar el sintonizador de tal manera que interrumpa la reproducción cada vez que hay noticias o información de tráfico en una emisora RDS seleccionada. Estas funciones de información solamente funcionan si se están emitiendo las señales necesarias RDS.

Si las emisoras RDS llevan también una señal EON (Enhanced Other Networks), aparece en pantalla **EON**. Esta señal permite que el sintonizador busque información de tráfico y noticias no sólo en la emisora RDS seleccionada, sino también por toda la red de emisoras EON.

- 1 Sintonice con la emisora RDS que desee.
- 2 Pulse NEWS/TA:
 - Una vez** para mostrar **NEWS**, esto activa la función de información de noticias.
 - Dos veces** para mostrar **TA**, esto activa la función de información del tráfico.
 - Tres veces** para mostrar **TA** y **NEWS**, esto activa ambas funciones de información.
- 3 Seleccione y reproduzca cualquier otra fuente como lo haría normalmente.
 - Mientras se están emitiendo las noticias o la información de tráfico, el receptor seleccionará el sintonizador y **NEWS** o **TA** parpadearán.
- 4 Pulse NEWS/TA hasta que la indicación de la pantalla desaparezca para desactivar la o las funciones.
 - o Pulse NEWS/TA en el momento de la emisión de la información para desactivar la o las funciones.

Advertencia: Asegúrese de desactivar la información de tráfico y las noticias cuando realice una grabación, de lo contrario, éstas también se grabarán.

DATOS TÉCNICOS

Receptor

Sujeto a modificaciones sin previo aviso.

General

Consumo de energía (FR 985, FR 986)	210 W
Consumo de energía (FR 995, FR 996)	255 W
Consumo de energía en espera	< 2 W
Dimensiones, anch. × alt. × profun.	435 × 135 × 350 mm
Peso (FR 985, FR 986)	8,6 kg
Peso (FR 995, FR 996)	9,4 kg

Amplificador (0,7 % THD, 6 Ω, 1 kHz)

Energía de salida, modo estéreo (FR 985, FR 986) (DIN)	2 × 60 W
Energía de salida, modo envolvente (FR 985, FR 986)	
Frontal	2 × 60 W
Central	60 W
Envolvente	2 × 60 W
Energía de salida, modo estéreo (FR 995, FR 996) (DIN)	2 × 100 W
Energía de salida, modo envolvente (FR 995, FR 996)	
Frontal	2 × 100 W
Central	100 W
Envolvente	2 × 100 W
Graves	±9 dB a 100 Hz
Agudos	±9 dB a 10 kHz
Sonoridad	+6 dB a 100 Hz (-30 dB); +3 dB a 10 kHz (-30 dB)
Distorsión armónica total	0,05 % a 1 kHz, 5 W
Respuesta de frecuencia	20–20.000 Hz, ±1 dB
Relación S/N	≥ 82 dB
Separación estéreo (1 kHz)	≥ 45 dB
Diafonía (1 kHz)	≤ -65 dB

Entradas

Entradas lineales	250 mV/47 kΩ
6 CH	250 mV/40 kΩ
Front AV (sólo con FR 995, FR 996)	250 mV/22 kΩ
Fonógrafo	5 mV/47 kΩ
Coaxial digital	75 Ω conf. IEC 958
Óptico-digital	Toslink
Frecuencia de muestreo digital (FR 985, FR 986)	32 kHz, 44,1 kHz, 48 kHz
Frecuencia de muestreo digital (FR 995, FR 996)	32 kHz, 44,1 kHz, 48 kHz, 96 kHz

Salidas

Alimentación AC (conectados)	total máx. 100 W
Salidas lineales	250 mV/1 kΩ
Coaxial digital	75 Ω conf. IEC 958
Frecuencias de muestreo de salida digital	
Entrada analógica	salida de 48 kHz
Entrada digital de 32 kHz	salida de 32 kHz
Entrada digital de 44,1 kHz	salida de 44,1 kHz
Entrada digital de 48 kHz	salida de 48 kHz
Entrada digital de 96 kHz (sólo con FR 995, FR 996)	salida de 48 kHz
Pre-salida subwoofer	0,8 V/1 kΩ
Pre-salida center	0,8 V/1 kΩ
Auriculares	8–600 Ω (3 V e.m.f., 60 Ω)
Altavoces	≥ 6 Ω

Sintonizador

Gama de frecuencias	
FM	87,5–108,0 MHz
MW	531–1.602 kHz
LW	153–279 kHz
Sensibilidad	
Estéreo FM	41 dBf
Mono FM	15 dBf
Distorsión armónica total	
Estéreo FM	0,3 %
Mono FM	0,85 %
Respuesta de frecuencia	63–12.500 Hz ±1 dB
Relación S/N	
Estéreo FM	55 dB
Mono FM	60 dB
Separación de canales	35 dB a 1 kHz

ADVERTENCIA

No trate de reparar el aparato Vd. mismo bajo ningún pretexto, ya que podría invalidar la garantía. No abra el aparato o podría sufrir una descarga eléctrica.

Si se produce un fallo, comprobar en primer lugar los puntos listados a continuación antes de llevar el equipo a reparar.

Si el usuario no es capaz de resolver un problema mediante el seguimiento de estas ayudas, debe consultar al comercio distribuidor o centro de servicio.

PROBLEMA	CAUSA POSIBLE	SOLUCIÓN
No hay sonido	VOLUME no está bien ajustado.	Ajuste VOLUME.
	Los auriculares están conectados.	Desconecte los auriculares.
	Se ha elegido una fuente equivocada.	Gire SOURCE SELECT para seleccionar la fuente correcta.
No hay sonido en el lado derecho o izquierdo	Uno de los altavoces está mal colocado.	Conecte correctamente el altavoz.
	El cable de uno de los altavoces está dañado.	Cambie el cable.
	En el menú del receptor, los ajustes de equilibrio del volumen no son correctos.	Ajuste VOL FRONT-L y VOL FRONT-R en dicho menú.
Sonido débil o ausencia total de sonido en el altavoz central o los altavoces posteriores	No está activado SURROUND.	Pulse SURROUND ON/OFF para activar el sonido envolvente.
	Surround y/o los altavoces centrales no están (debidamente) conectados.	Conecte correctamente los altavoces.
	Los altavoces envolventes y/o el altavoz central no están activados en el menú SPEAKER SETUP.	Seleccione YES para los altavoces utilizados.
	El cable del altavoz está dañado.	Cambie el cable.
El sonido de los graves es débil	Los altavoces no están bien conectados.	Conecte los cables de color (o marcados) a las terminales del mismo color y los cables negros (o sin marcar) a las terminales negras.
El sonido es de poca calidad	El ajuste elegido no es el correcto para el tipo de música o sonido.	Corrija los ajustes del sonido del receptor.
El nivel de sonido envolvente es demasiado bajo o demasiado alto	El nivel del sonido envolvente no está debidamente regulado.	Regule el nivel de sonido envolvente del receptor.
El nivel de sonido central es demasiado bajo o demasiado alto	El nivel de sonido del canal central no está debidamente ajustado.	Ajuste el nivel de sonido del canal central del receptor.
En la modalidad de Dolby Surround Pro Logic, sólo se oye el altavoz central	Se está reproduciendo una señal mono.	Seleccione una fuente de sonido diferente o desactive el sonido envolvente.
La recepción de la radio no es buena, la programación automática no funciona correctamente	El receptor o la antena están emplazados cerca de una fuente de radiación como puede ser un TV, reproductor de CD, grabadora de CD, reproductor DVD, etc.	Cambie de posición el aparato que produce las interferencias o apáguelo.
No se puede realizar una grabación digital mediante la salida digital	La frecuencia de muestreo no es aceptada por la grabadora digital.	Compruebe que la grabadora digital acepta frecuencias de muestreo entre 32 kHz, 48 kHz o realice la grabación a través de la salida digital.
Cuando se graba desde un DVD, toda la grabación completa aparece como una sola pista.	El reproductor de DVD no suministra información sobre la pista.	Grabe cada pista por separado o utilice «incremento de pista manual» de la grabadora.

Allgemeine Informationen	
Lieferumfang	70
Aufstellung	70
Umweltinformationen	70
Warenzeichen-Anerkennung	70
Bedienelemente	71
Fernbedienung	
Verwendung der Fernbedienung	72
Tasten der Fernbedienung	73
Programmieren der universellen Fernbedienung	74
Anschlüsse	75
Anschlüsse	
Analoge Audioanschlüsse	76
Digitale Audioanschlüsse	76
System-Kontrollbus, CINEMA LINK	77
Videoanschlüsse	77
Netzbetrieb	78
Lautsprecheranschlüsse	78
TV als Center-Lautsprecher	78
Antennenanschlüsse	78
Aufbau der Anlage	
Positionierung der Lautsprecher	79
Einstellen und Testen der Lautsprecher	79
Handhabung der Leistung	79
Kopfhörer	79
Wartung	79
Anzeige	80
Menüs	
Receiver-Menü	81–82
TV-Menü	82
Wahl eines Ausgangsgerätes	
SOURCE SELECT	83
6 CHANNEL / DVD INPUT-Auswahl	83
Zuteilen einer Ausgangsgerätewahl	83
Verwendung einer Ausgangsgerätewahl für zwei oder mehr Geräte	83
Einige Worte zu 6 CHANNEL / DVD INPUT	83
Wiedergabe, Aufnahme	
Spielen eines Ausgangsgerätes	84
Einstellen des Klanges	84
Aufnehmen von einem Ausgangsgerät	84
Aufnehmen vom digitalen Ausgang	84
Surround-Sound	
Einige Worte zu Surround-Sound	85
Durch Surround-Sound schalten	85
Surround-Sound Einstellungen	86
Radio	
Einstellen der Radiosender	87
Umstellen der FM-Empfindlichkeit	87
Speichern von Radiosendern	87
Einstellen gespeicherter Radiosender	88
Umsortieren gespeicherter Radiosender	88
Benennen der Radiosender	88
Löschen von Sendernamen	88
RDS 	89
RDS-Nachrichten- und Verkehrsdurchsage	89
Technische Daten	
Receiver	90
Fehlerbehebung	
Warnung	91
Fehlerbehebung	91

Dieses Gerät entspricht den Funkentstörungsvorschriften der Europäischen Gemeinschaft.

Lieferumfang

Dieser Receiver wird geliefert mit:

- einer universellen Fernbedienung
- 2 Batterien für die Fernbedienung, Type AA
- ein Koaxialkabel für den Audioanschluss eines DVD-Spielers
- ein Systembus-Kabel für den CINEMA LINK-Anschluss
- eine Rahmenantenne
- eine Drahtantenne
- dieses Anleitungshandbuch

Aufstellung

Falls Sie die Komponenten ihres Systems aufeinandergestellt haben, so muss der Receiver obenauf sein. Stellen Sie den Receiver auf eine flache, harte, stabile Fläche. Bedecken Sie die Entlüftungsschlitze nicht und lassen Sie 50 cm über und 10 cm links und rechts neben dem Receiver zur Ventilation frei.

Die Rahmenantenne sollte zwecks gutem Empfanges nicht auf oder unter Videorekordern, CD-Rekordern, DVD-Spielern, TVs und anderen Strahlungsquellen plaziert werden.

Umweltinformationen

Überflüssiges Verpackungsmaterial wurde vermieden. Wir haben unser Möglichstes getan, die Verpackung in drei Materialien trennbar zu machen: Wellpappe (Schachtel), expandiertes Polystyrol (Puffer) und Polyethylen (Säcke, Schaumstofffolien).

Ihr Gerät besteht aus Materialien, die von darauf spezialisierten Betrieben wiederverwertet werden können. Bitte informieren Sie sich darüber, wie Sie Verpackungsmaterialien, leere Batterien und alte Geräte entsprechend den örtlichen Bestimmungen entsorgen können.

Als ein ENERGY STAR®-Partner hat Philips festgelegt, dass dieses Produkt den ENERGY STAR®-Richtlinien für Energie-Effizienz entspricht.



Warenzeichen-Anerkennung

Erzeugt unter Lizenz von Dolby Laboratories. „DOLBY“, „DOLBY DIGITAL“, „PRO LOGIC“ und das Doppel-D-Symbol  sind Warenzeichen der Dolby Laboratories. Vertrauliche unveröffentlichte Arbeiten. © 1992–1997 Dolby Laboratories. Alle Rechte vorbehalten.

„DTS“ und „DTS Digital Surround“ sind Warenzeichen der Digital Theater Systems, Inc. Copyright 1996 Theater Systems, Inc. Alle Rechte vorbehalten.

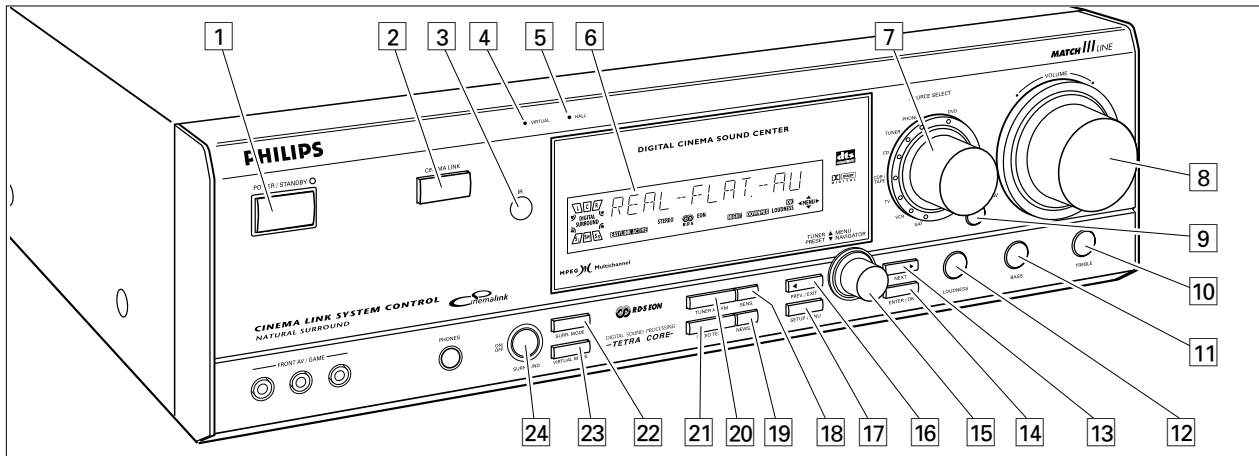

- 1 **POWER / STANDBY**Schaltet den Receiver ein und aus.
- 2 **CINEMA LINK**Schaltet den System Kontrollbus zwischen Receiver und TV ein und aus.
- 3Sensor für die Infrarot Fernbedienung.
- 4 **VIRTUAL**.....Kontrolllicht für virtuellen Surround.
- 5 **HALL**Kontrolllicht für HALL.
- 6Anzeige
- 7 **SOURCE SELECT**.....Wählt die verschiedenen Audio- und Videoanschlüsse.
- 8 **VOLUME**.....Erhöht und verringert die Lautstärke.
- 9 **FRONT AV**Wählt den FRONT AV / GAME Eingang (nur FR 995, FR 996).
- 10 **TREBLE**.....Regelt die Höhen bei Verwendung in Kombination mit VOLUME.
- 11 **BASS**Regelt den Bass bei Verwendung in Kombination mit VOLUME.
- 12 **LOUDNESS**Schaltet LOUDNESS ein und aus.
- 13 **NEXT ►**TUNER: sucht Radiosender. MENU: schaltet zur nächsten Menüebene.
- 14 **ENTER / OK**.....Bestätigt die gewählten Werte im Menü.

- 15 **TUNER PRESET ◄ MENU NAVIGATOR**
TUNER: schaltet zum nächsten und vorangegangenen gespeicherten Radiosender. MENU: bewegt im Menü aufwärts und abwärts.
- 16 **◄ PREV. / EXIT**TUNER: sucht Radiosender. MENU: schaltet zur vorhergehenden Menüebene.
- 17 **SETUP MENU**Schaltet das Menü ein und aus.
- 18 **SENS.**Schaltet zwischen niedriger und hoher Radio-Empfindlichkeit um.
- 19 **NEWS/TA**.....Schaltet die RDS-Nachrichten und RDS-Verkehrsdurchsagen ein und aus.
- 20 **TUNER AM/FM**Schaltet die Wellenbereiche des Radios um.
- 21 **RADIO TEXT**Schaltet durch die verschiedenen RDS-Informationen.
- 22 **SURR. MODE**.....Schaltet durch die verschiedenen Lautsprecherkonfigurationen.
- 23 **VIRTUAL MODE**Schaltet durch die verschiedenen virtuellen Surround-Sound-Modi.
- 24 **SURROUND ON/OFF**Schaltet zwischen dem zuletzt gewählten Surround-Modus und Stereo.

Deutsch

FERNBEDIENUNG

Verwendung der Fernbedienung

Öffnen Sie das Batteriefach der Fernbedienung und legen Sie 2 Alkaline-Batterien der Type AA (R06, UM-3) ein.

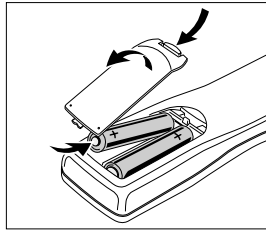

Entfernen Sie die Batterien, wenn Sie leer sind oder die Fernbedienung für längere Zeit nicht verwendet wird.

Entsorgungshinweis

Bitte werfen Sie nur entladene Batterien in die Sammelboxen beim Handel oder den Kommunen.

Entladen sind die Batterien in der Regel dann, wenn – das Gerät abschaltet und/oder in der Anzeige ein entsprechender Hinweis erscheint, oder

– nach längerer Gebrauchsdauer der Batterien das Gerät nicht mehr einwandfrei funktioniert.

Um sicherzugehen, kleben Sie die Batteriepole z. B. mit einem Klebestreifen ab oder geben Sie die Batterien einzeln in einen Plastikbeutel.

Batterien enthalten chemische Substanzen, deshalb sollten sie ordnungsgemäß entsorgt werden.

Die Tasten der Fernbedienung funktionieren gleich wie die entsprechenden Tasten am Receiver.

Wichtig!

Sie müssen einen Ausgangsgerätekopf länger als 1 Sekunde drücken, um auf diese Tonquelle am Receiver zu schalten.

Das Drücken eines Ausgangsgerätekopfes für weniger als 1 Sekunde schaltet die Fernbedienung nur für den Gebrauch der Bedienelemente des gewählten Produktes um.

Die Fernbedienung bleibt solange auf das ausgewählte Ausgangsgerät eingestellt, bis ein anderer Ausgangsgerätekopf auf der Fernbedienung gedrückt wird. Dies ermöglicht Ihnen die Bedienung zusätzlicher Ausgangsgeräte (z. B. spulen einer Kassette), ohne dabei die Tonquelle am Receiver zu wechseln.

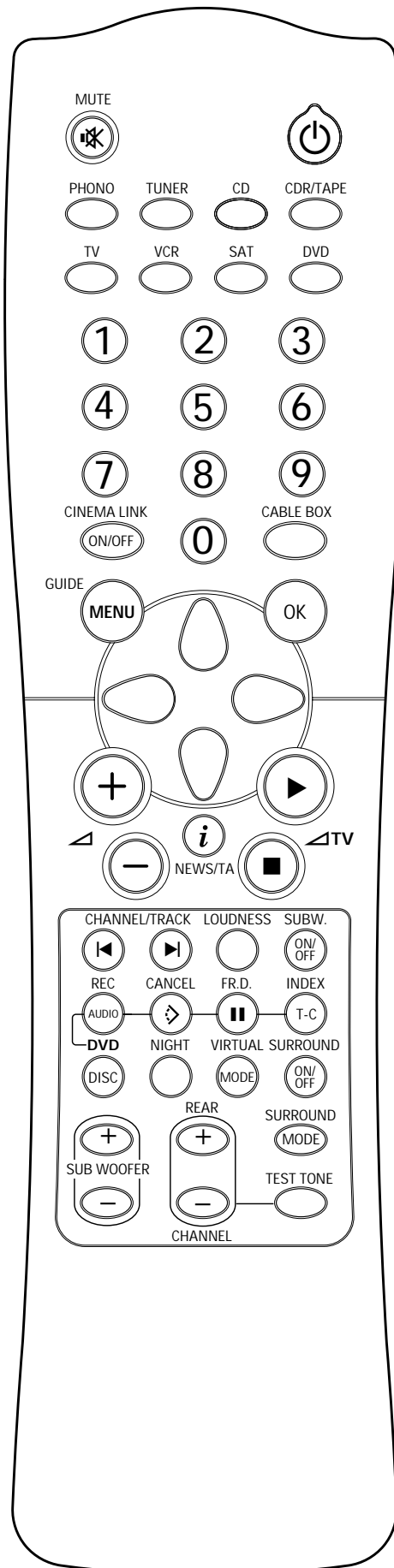

Tasten der Fernbedienung

- MUTE**Schaltet den Ton des Receivers still.
- ⏻**Schaltet den Receiver auf Bereitschaft.
PHONO, TUNER, CD,
CDR/TAPE, TV,
VCR, SAT, DVD.....Schaltet die Fernbedienung auf die Bedienelemente der verschiedenen Produkte. Wählt die Ausgangsgeräte, sofern länger als 1 Sekunde gedrückt wird. SAT funktioniert nur mit *digitalen* Satelliten-Receiver.
- 1-0**.....Nummerntasten für Titel, Sender oder Frequenzen. Zwei- oder mehrstellige Nummern müssen innerhalb von 2 Sekunden eingegeben werden.
- CINEMA LINK ON/OFF**...Schaltet die Systemverbindung zwischen Receiver und TV ein und aus.
- CABLE BOX**.....Ohne Funktion.
- MENU GUIDE**TUNER: Schaltet das Receiver Menü ein und aus.
DVD, TV: Schaltet das DVD/TV Menü ein und aus.
- OK**.....Bestätigt Menü-Optionen.
- Pfeilförmige Tasten**TUNER: Bewegt sich innerhalb der Menüs. Rechts-/Links-Pfeile schalten hinauf/hinunter.
CD, CDR: Links-/Rechts-Pfeile suchen rückwärts/vorwärts, Hinauf-/Hinunter-Pfeile suchen den nächsten/vorhergegangenen Titel.
- + ▽**Erhöht die Receiver-Lautstärke.
- ▽**Verringert die Receiver-Lautstärke.
- i NEWS/TA**.....Schaltet die Funktionen NEWS und TRAFFIC ANNOUNCEMENT ein und aus.
TV: Schaltet Teletext ein und aus.
SAT: Schaltet den Informationstext ein und aus.
- ▶ ▽TV**Erhöht die TV-Lautstärke.
CD, CDR, VCR, DVD: Startet die Wiedergabe.
- ▽TV**Verringert die TV-Lautstärke.
CD, CDR, VCR, DVD: Stoppt die Wiedergabe.
- ◀ CHANNEL/TRACK** ...Wählt den vorigen gespeicherten Radiosender.
VCR: Spult das Band zurück.
CD, CDR, DVD: Wählt den vorhergehenden Titel.
TV: Wählt den vorhergehenden Kanal.
- ▶ CHANNEL/TRACK** ...Wählt den nächsten gespeicherten Radiosender.
VCR: Spult das Band vor.
CD, CDR, DVD: Wählt den nächsten Titel.
TV: Wählt den nächsten Kanal.
- LOUDNESS**Schaltet LOUDNESS ein und aus.
- SUBW. ON/OFF**Schaltet den Subwoofer ein und aus.
- REC, DVD AUDIO**.....CDR, VCR: Startet die Aufnahme.
DVD: Schaltet zwischen Audiospuren.
- CANCEL, DVD ↻**.....CD, CDR, SAT, VCR: Löscht ein Programm, storniert Auswahlen.
DVD: Schaltet den Blickwinkel um.
- FR.D., DVD ■■**TUNER: Schaltet auf FREQUENCY DIRECT.
CD, CDR, VCR, DVD: Unterbricht die Wiedergabe.
- INDEX, DVD T-C**.....VCR: Schaltet die Index-Suche ein und aus.
SAT: Schaltet die Themen ein und aus.
DVD: Schaltet zwischen Titel und Kapitel.
- DISC**.....CD-, CDR-, DVD-Wechsler: Schaltet zur nächsten Disc.
- NIGHT**Schaltet NIGHT MODE ein und aus.
- VIRTUAL MODE**Schaltet durch die verschiedenen virtuellen Surround-Sound-Modi.
- SURROUND ON/OFF**Schaltet SURROUND SOUND ein und aus.
- + / - SUBWOOFER**...Erhöht/verringert die Subwoofer-Lautstärke.
- + / - REAR**Erhöht/verringert die Lautstärke der rückwärtigen Lautsprecher. Während der Testton an ist, kann die Lautstärke der Lautsprecher, die Sie hören mit diesen Tasten erhöht/verringert werden.
- SURROUND MODE**.....Schaltet durch die verschiedenen Surround-Modi.
- TEST TONE**Schaltet den Testton ein und aus. Während der Testton an ist, kann die Lautstärke der Lautsprecher, die Sie hören, mit **+ / - REAR** erhöht/verringert werden.

Programmieren der universellen Fernbedienung

Sie können die universelle Fernbedienung an der Aufschrift **Multibrand/Universal** erkennen.

Die universelle Fernbedienung muss auf die Verwendung der Codes ihrer unterschiedlichen Markengeräte programmiert werden. Dies geschieht durch Eingabe eines 4-stelligen Codes oder durch Probieren der Codes bis der richtige gefunden wird. Wir empfehlen die Verwendung des 4-stelligen Codes. Diese Methode ist schneller und zuverlässiger. Die Methode der Code-Suche sollte nur verwendet werden, wenn Sie den Code für eines Ihrer Geräte nicht finden können. Die Code-Tabelle finden Sie am Ende des Handbuchs.

Wichtig!



Zur Programmierung müssen die Tasten auf der Fernbedienung und nicht die Tasten am Receiver oder an anderen Geräten verwendet werden.

Programmieren mit dem 4-stelligen Code

- 1 Halten Sie den Ausgangsgeräteknopf für das Gerät, welches bedient werden soll, und  für 3 Sekunden gedrückt.
- 2 Geben Sie den 4-stelligen Code für das Gerät ein (Code-Tabelle am Ende des Handbuchs).

Anmerkungen: – Wenn mehr als 4 Stellen eingegeben werden, erkennt die Fernbedienung nur die zuerst eingegebenen.
– Wenn Sie für 30 Sekunden keinen Code eingeben, schaltet die Fernbedienung die Programmfunktion ab, ohne den Code zu ändern.
– Um einen neuen Code zu programmieren, überschreiben Sie einfach den alten durch die Eingabe des neuen.

Absuchen der Code-Tabelle

- 1 Schalten Sie das Gerät, das bedient werden soll, ein.
 - 2 Halten Sie den Ausgangsgeräteknopf für das Gerät, das bedient werden soll, und  für 3 Sekunden gedrückt.
 - 3 Drücken Sie nochmals  und lassen Sie wieder los.
→ Die Fernbedienung sendet für eine Marke nach der anderen die Codes für „nächster Kanal“ oder „Bereitschaft“ (abhängig vom gewählten Ausgangsgerät).
 - 4 Sobald das Gerät reagiert – indem es zum nächsten Kanal oder auf Bereitschaft schaltet – drücken Sie , um den Code zu verwenden.
→ Der identifizierte Code wird ab nun verwendet.
- Wenn das Gerät für 2 Minuten nicht reagiert, ist der Code dafür nicht in der Fernbedienung gespeichert. Der Code der Fernbedienung bleibt unverändert.

Anmerkung: Wenn Sie die Batterien aus der Fernbedienung für länger als 1 Minute entfernen, müssen die Codes wieder programmiert werden.

Sie können die gefundenen und getesteten Codes Ihrer verschiedenen Geräte hier niederschreiben.

PHONO

TUNER.....

CD

CDR/TAPE

TV

VCR

SAT

DVD

Zurücksetzen der Fernbedienung

- 1 Halten Sie den Ausgangsgeräteknopf für das Gerät, das bedient werden soll, und  für 3 Sekunden gedrückt.
- 2 Geben Sie den 3-stelligen Code 981 ein.
→ Die Fernbedienung ist nun auf alle ihre ursprünglichen Philips-Codes zurückgesetzt.

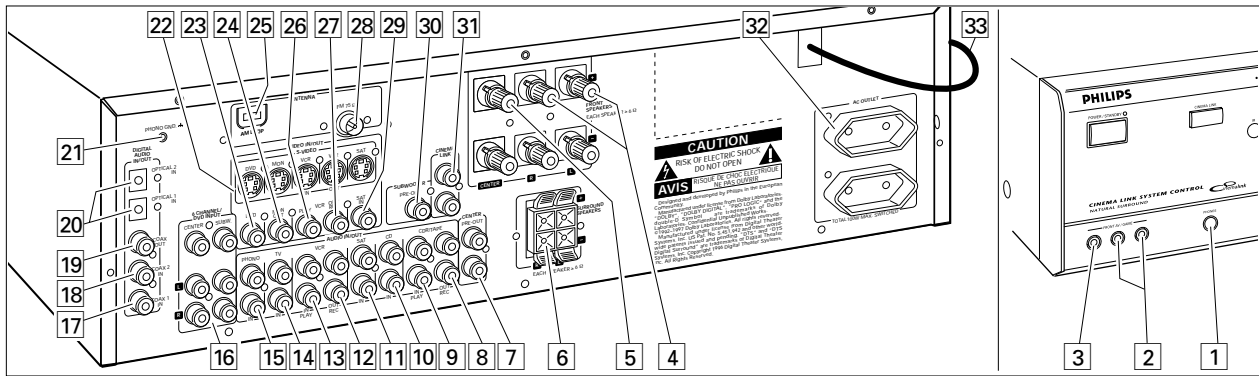

Anschlüsse	Name des Anschlusses	Anzuschließen an:
6,3 mm Kopfhörerbuchse an der Vorderseite.	1 PHONES	Einen Kopfhörer mit 6,3-mm-Stecker.
Audio- und Videoeingänge an der Vorderseite (nur FR 995, FR 996).	2 FRONT AV / GAME	Linke und rechte Audio-Ausgangsbuchse von Geräten wie Videokameras und Videospielen.
	3 FRONT AV / GAME	Video-Ausgangsbuchsen von Geräten wie Videokameras und Videospielen.
FRONT SPEAKERS	4 R, L	Rechten und linken vorderen Lautsprecher.
	5 CENTER	Center-Lautsprecher.
SURROUND SPEAKERS	6 R, L	Rechten und linken Surround-Lautsprecher.
AUDIO IN/OUT	8 CDR/TAPE OUT	Eingang eines CD-Rekorders oder eines Kassettendecks.
	9 CDR/TAPE IN	Ausgang eines CD-Rekorders oder eines Kassettendecks.
	10 CD IN	Ausgang eines CD-Spielers.
	11 SAT IN	Ausgang eines Satellitensystems.
	12 VCR OUT	Eingang eines Videorekorders.
	13 VCR IN	Ausgang eines Videorekorders.
	14 TV IN	TV-Ausgang.
	15 PHONO IN	Ausgang eines Plattenspielers mit MM-Abnehmer.
	21 PHONO GND	Erdungskabel eines Plattenspielers.
	6-Kanal-Eingang	16 6 CHANNEL / DVD INPUT
DIGITAL AUDIO IN/OUT	17 COAX 1 IN	Koaxialen Ausgang von digitalen Geräten (Standardeinstellung für DVD).
	18 COAX 2 IN	Koaxialen Ausgang von digitalen Geräten.
	19 COAX OUT	Koaxialen Eingang von digitalen Geräten wie CD-Rekordern oder MD-Rekordern.
	20 OPTICAL IN	Optischen Ausgang von digitalen Geräten wie DVD-Spielern, CD-Spielern, CD-Rekordern oder MD-Spielern (nur FR 985, FR 986).
VIDEO IN/OUT	20 OPTICAL 1 (2) IN	Optischen Ausgang von digitalen Geräten wie DVD-Spielern, CD-Spielern, CD-Rekordern oder MD-Spielern (nur FR 995, FR 996).
	22 S-VIDEO	S-Video-Eingänge/Ausgänge von Videogeräten für eine bessere Videoqualität (nur FR 995, FR 996).
	23 DVD IN	Ausgang eines DVD-Spielers.
	24 MON OUT	Eingang eines Monitors (z. B. TV).
	26 VCR IN	Ausgang eines Videorekorders.
	27 VCR OUT	Eingang eines Videorekorders (zum Aufnehmen).
	29 SAT IN	Ausgang eines Satellitensystems.
Antennenanschlüsse	25 AM LOOP	Mitgelieferte Rahmenantenne.
	28 FM 75 Ω	Mitgelieferte Drahtantenne oder Außenantenne.
Vorverstärkte Ausgänge	7 CENTER PRE-OUT	TV-Eingang, wenn er als Center-Lautsprecher verwendet wird (nur dann möglich, wenn der CINEMA LINK-Systembus angeschlossen ist).
	30 SUBWOOFER PRE-OUT	Eingang eines aktiven Subwoofers.
System-Kontrollbus	31 CINEMA LINK	System-Kontrollbusbuchse eines Philips TVs mit CINEMA LINK.
Netzsteckdosen (nicht bei allen Versionen)	32 AC OUTLET	Liefert gleiche Spannung wie das Netz. Bis zu 100 W gesamtzulässige Belastung.
Netzkabel	33	Nachdem alle Anschlüsse gemacht wurden , schließen Sie das Netzkabel an die Netzsteckdose an.

ANSCHLÜSSE

Analoge Audioanschlüsse

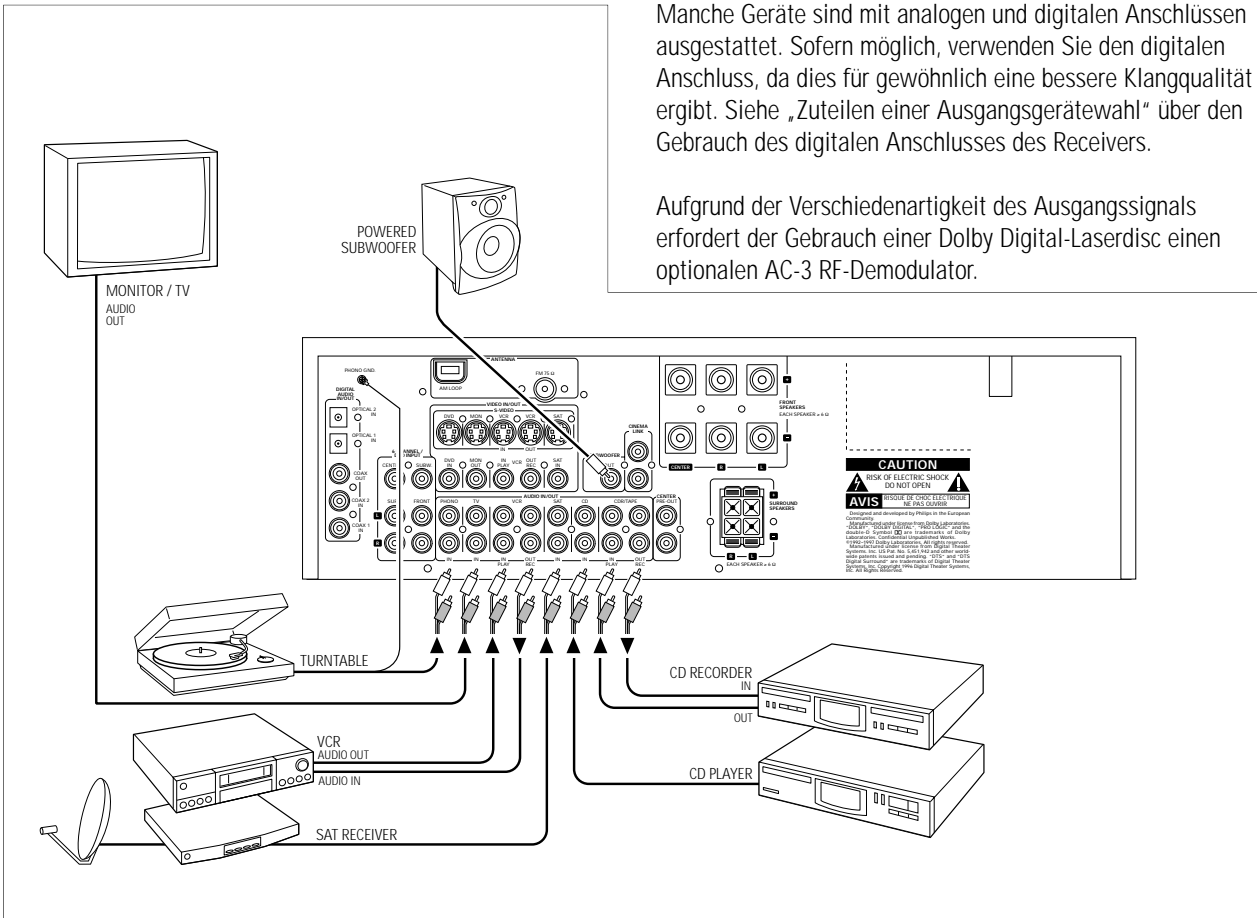

Deutsch

Digitale Audioanschlüsse

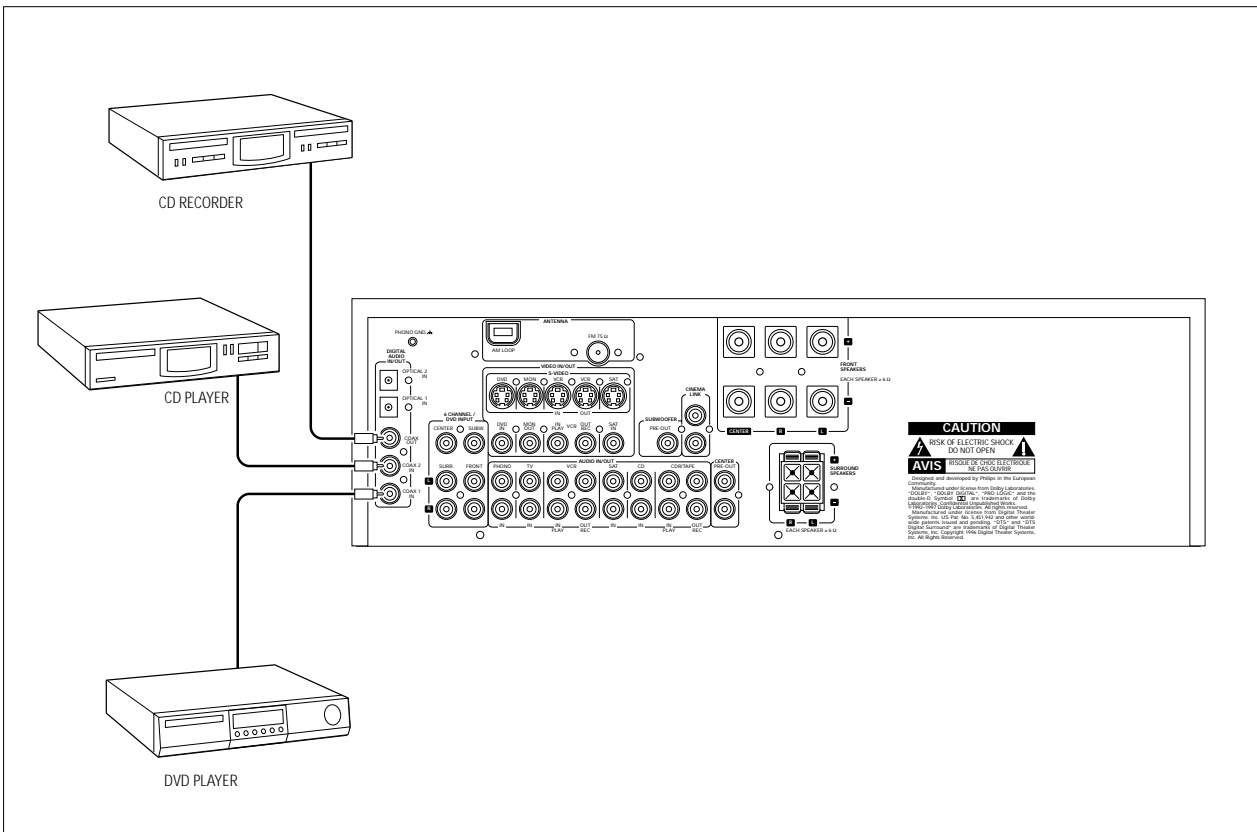

System-Kontrollbus, CINEMA LINK

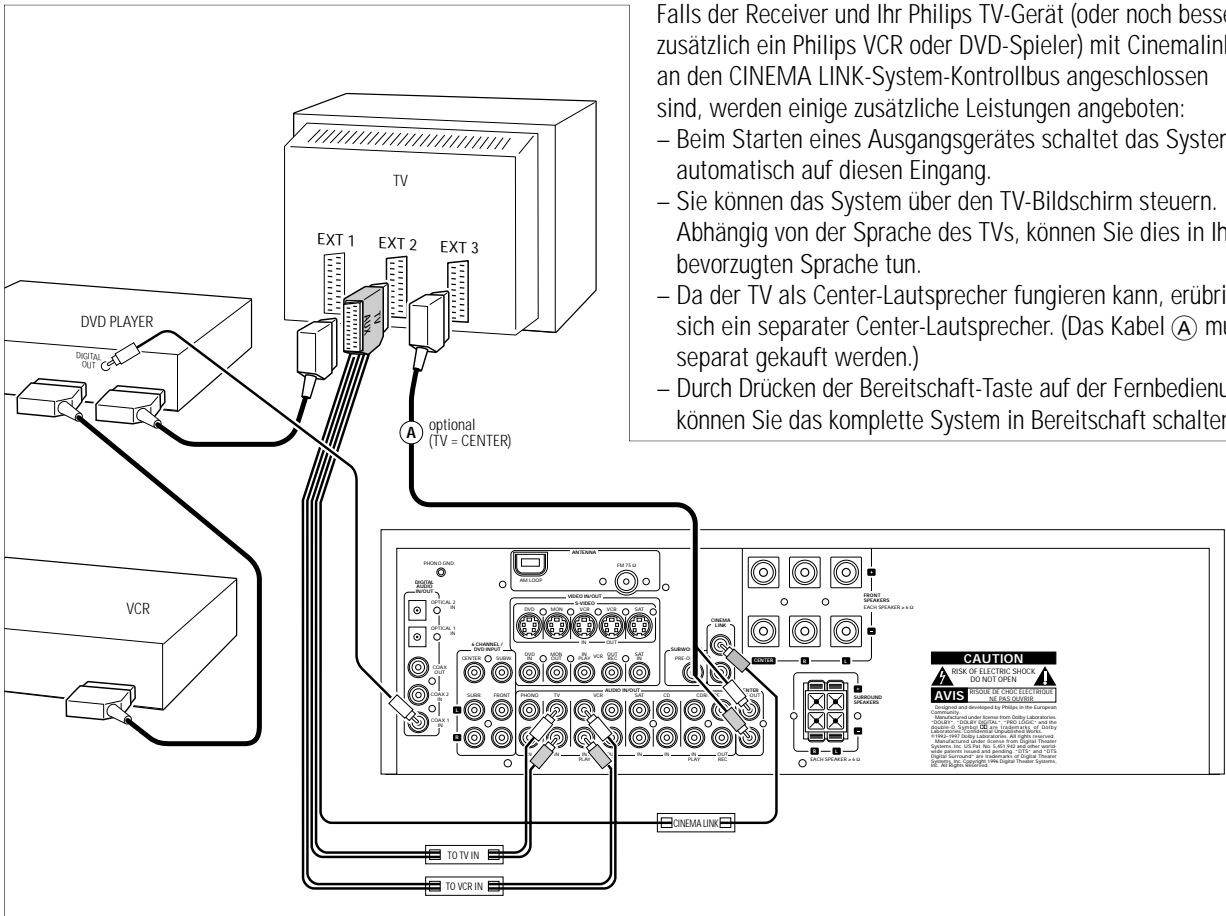

Deutsch

Videoanschlüsse

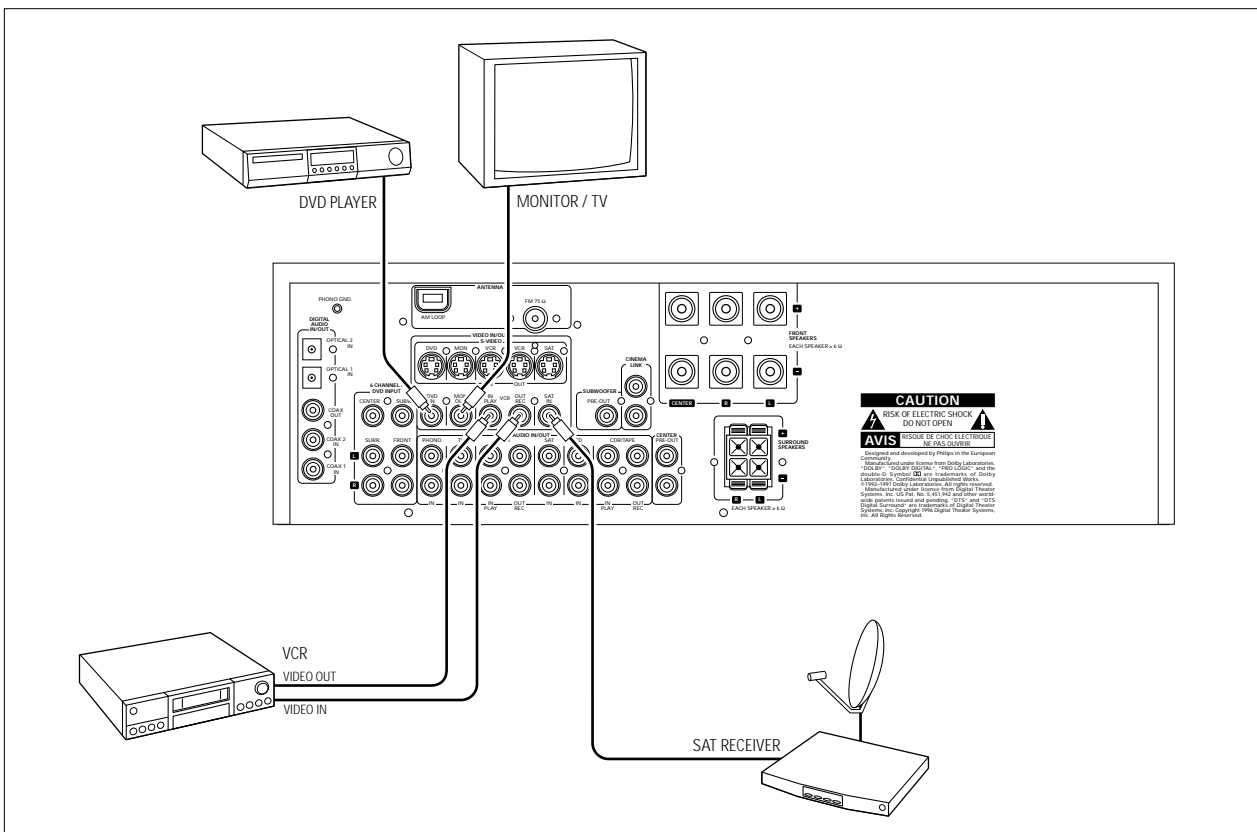

ANSCHLÜSSE

Netzbetrieb

Das Typenschild befindet sich an der Rückseite des Receivers.

- 1 Prüfen Sie, ob die am Typenschild angegebene Spannung mit der örtlichen Netzspannung übereinstimmt. Sollte dies nicht der Fall sein, wenden Sie sich an Ihren Fachhändler oder an Ihre Servicestelle.
- 2 Schließen Sie das Netzkabel an die Netzsteckdose an.

Um das Gerät vollständig vom Netz zu trennen, ziehen Sie den Stecker aus der Steckdose.

Lautsprecheranschlüsse

Einige der Lautsprecheranschlüsse am Receiver sind Schraubklemmen, andere Schnappklemmen. Verwenden Sie diese wie unten abgebildet.

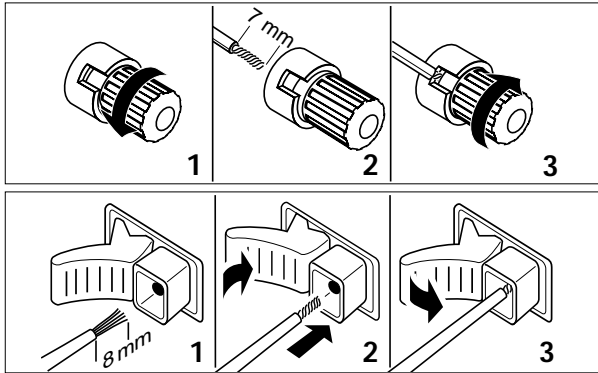

- 1 Verbinden Sie immer die farbige (oder markierte) Ader mit der farbigen Klemme, und die schwarze (oder unmarkierte) Ader mit der schwarzen Klemme.
- 2 Verbinden Sie:
 - den linken vorderen Lautsprecher mit L (rot und schwarz)
 - den rechten vorderen Lautsprecher mit R (rot und schwarz)
 - den Center-Lautsprecher mit CENTER (blau und schwarz)
 - den linken Surround-Lautsprecher mit SURROUND L (grau und schwarz)
 - den rechten Surround-Lautsprecher mit SURROUND R (grau und schwarz)

TV als Center-Lautsprecher

Sie können Ihren Philips TV mit CINEMA LINK als Center-Lautsprecher verwenden. Für TVs mit einem Scart-Anschluss wird ein zusätzliches Audio-Cinch-an-Scart-Kabel benötigt. Für TVs mit Cinch-Anschlüssen werden zusätzliche Cinch-Kabel benötigt. Diese Kabel müssen am blauen CENTER PRE-OUT-Anschluss an der Rückseite angeschlossen werden. Befolgen Sie die Bedienungsanleitung Ihres TV's bezüglich der Verwendung als Center-Lautsprecher.

Antennenanschlüsse

AM (MW) Antenne

Die mitgelieferte Rahmenantenne ist ausschließlich für den Gebrauch in Räumen bestimmt. Positionieren Sie die Antenne soweit entfernt wie möglich vom Receiver, dem TV, den Kabeln, einem DVD-Spieler, einem VCR und anderen Strahlungsquellen.

- 1 Verbinden Sie den Stecker der Rahmenantenne mit AM LOOP wie unten abgebildet.
- 2 Richten Sie die Antenne für optimalen Empfang aus.

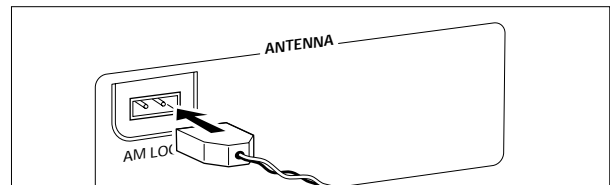

FM Antenne

Die mitgelieferte Drahtantenne kann nur zum Empfang naher Sender verwendet werden. Für einen besseren Empfang empfehlen wir die Verwendung eines Kabelantennen-Systems oder einer Außenantenne.

- 1 Stecken Sie die mitgelieferte Drahtantenne an FM 75 Ω wie unten abgebildet an.
- 2 Bewegen Sie die Antenne in verschiedene Richtungen, um einen optimalen Empfang zu erhalten.

- Falls Sie ein Kabelantennen-System oder eine Außenantenne verwenden, verbinden Sie anstelle der Drahtantenne den Antennenstecker mit FM 75 Ω .

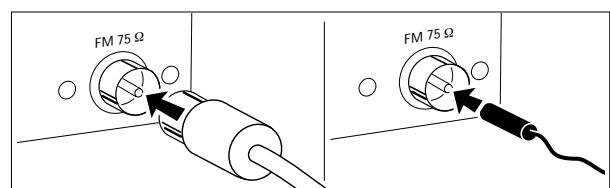

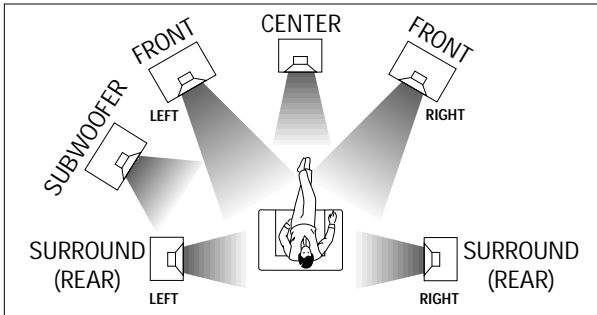

Positionierung der Lautsprecher

Generelle Hinweise zur Positionierung

Vermeiden Sie es, die Lautsprecher in einer Ecke oder am Boden aufzustellen, da dies die Bässe zu sehr verstärken würde. Die Platzierung der Lautsprecher hinter Vorhängen, Möbeln etc. verringert die Wiedergabe der Höhen. Der Zuhörer sollte die Lautsprecher immer „sehen“.

Jeder Raum hat verschiedene akustische Eigenschaften und die Möglichkeiten der Positionierung sind oft begrenzt. Das oben gezeigte Bild hilft Ihnen, die beste Position für Ihre Lautsprecher zu finden.

Für einen guten Surround-Sound empfehlen wir mindestens 5 Lautsprecher (2 vordere, einen Center-, 2 Surround-). Es ist möglich, eine Art von Surround-Sound mit weniger Lautsprechern zu reproduzieren. Signale, welche für die fehlenden Lautsprecher bestimmt sind, werden dabei an die existierenden Lautsprecher umgelenkt. Siehe „Menüs“ zur korrekten Einstellung des Receivers hinsichtlich der Anzahl und Größe der verwendeten Lautsprecher.

Positionierung der vorderen Lautsprecher

Die vorderen Lautsprecher sollten wie gewöhnliche Stereo-Lautsprecher rechts und links in Front zur Hörposition platziert werden.

Positionierung des Center-Lautsprechers

Der Center-Lautsprecher sollte in der Mitte zwischen den zwei vorderen Lautsprechern, z. B. unterhalb oder auf dem TV, platziert werden. Die Ohrhöhe des Zuhörers (in Sitzposition) ist die beste Höhe für den Center-Lautsprecher.

Positionierung der Surround-Lautsprecher

Die Surround-Lautsprecher sollten einander gegenüberstehen und sich in einer Linie mit dem Zuhörer oder etwas hinter dem Zuhörer befinden.

Positionierung des Subwoofers

Ein Subwoofer kann zur eindrucksvollen Verstärkung des Bassklanges verwendet werden. Der Subwoofer kann irgendwo im Raum positioniert werden, da es nicht möglich ist, den Ursprung tiefer Töne zu lokalisieren. Nichtsdestotrotz sollten Sie den Subwoofer nicht in die Raummitte stellen, da der Bass stark abgeschwächt werden könnte. Platzieren Sie keine Gegenstände auf dem Subwoofer.

Einstellen und Testen der Lautsprecher

Für einen optimalen Surround-Sound muss die relative Lautstärke der Lautsprecher eingestellt werden. Während Sie die Lautsprecherlautstärke einstellen, sollten Sie sich in Ihrer gewohnten Hörposition befinden. Zur Einstellung des Receivers hinsichtlich der verwendeten Lautsprecher siehe „Receiver-Menü“. Idealerweise sollte die Lautstärke in der Hörposition von allen Lautsprechern gleich sein.

- 1 Drücken Sie POWER / STANDBY, um den Receiver einzuschalten.
- 2 Drücken Sie TEST TONE auf der Fernbedienung.
→ Ein Testton aus allen Lautsprechern, ausgenommen dem Subwoofer, ist zu hören.
- 3 Drücken Sie + / - REAR auf der Fernbedienung, um die Lautstärke des jeweiligen Lautsprechers zu erhöhen/ verringern. Sie erzielen das beste Ergebnis, wenn alle Lautsprecher in gewohnter Hörposition die gleiche Lautstärke haben.
- 4 Drücken Sie TEST TONE auf der Fernbedienung.
→ Der Testton hört auf.

Anmerkung: Falls Sie mit den Einstellungen der Lautstärke nicht vollständig zufrieden sind, empfehlen wir Ihnen, geringfügige Änderungen während der Surround-Sound-Wiedergabe vorzunehmen.

Handhabung der Leistung

Wenn der Receiver mit sehr hoher Leistung verwendet wird, so kann dies Verzerrungen produzieren, die Ihre Lautsprecher ernsthaft beschädigen können. Falls Verzerrungen auftreten, reduzieren Sie die Lautstärke und die Ton-Bedienelemente auf eine Stufe, bei der der Klang wieder akzeptabel ist.

Um eine Überhitzung des Gerätes zu vermeiden, wurde eine Sicherheitsschaltung eingebaut. Aus diesem Grund kann es passieren, dass ihr Gerät unter extremen Bedingungen abschaltet. Wenn dies passiert, schalten Sie das Gerät aus und lassen Sie es auskühlen bevor Sie es wieder verwenden.

Kopfhörer

Werden die Kopfhörer an PHONES angeschlossen, so werden die Lautsprecher ausgeschaltet. Der Receiver schaltet auf STEREO und der Surround-Sound wird auf ein Stereosignal reduziert, das von Standardkopfhörern reproduzierbar ist.

Das Abstecken der Kopfhörer schaltet die Lautsprecher wieder ein. Wenn Sie wieder in den Genuss von Surround-Sound kommen möchten, schalten Sie den Receiver zurück auf Surround-Sound.

Wartung

Reinigen Sie den Receiver mit einem weichen, feuchten und fusselfreien Tuch. Verwenden Sie keine Reinigungsmittel, da diese das Gehäuse angreifen können.



Setzen Sie den Receiver nicht Feuchtigkeit, Regen, Sand oder extremer Hitze (verursacht durch Heizgeräte oder direktes Sonnenlicht) aus.

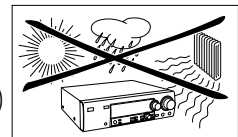

Anzeige

Die Anzeige des Receivers ist in 4 Bereiche geteilt, die folgende Verwendung haben:

Lautsprecher-Diagramm

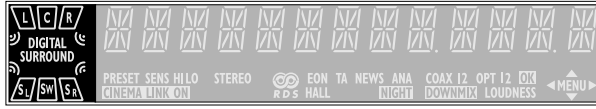

Ein Rechteck mit einem Buchstaben darin zeigt an, dass ein Lautsprecher im Receiver-Menü ausgewählt wurde. Die Subwooferanzeige leuchtet jedoch nur wenn ein Subwoofersignal vorhanden ist. Wenn nur ein Buchstabe gezeigt wird, ist dieser Lautsprecher nicht in Gebrauch und sein Klang wird von den anderen Lautsprechern reproduziert.

- Virtueller Surround-Sound
- SURROUND** Surround-Sound wird reproduziert.
- DIGITAL SURROUND** Digitaler Surround-Sound wird reproduziert.
- L, R** Vorderer linker und rechter Lautsprecher
- C** Center-Lautsprecher
- SL, SR** Surround-Lautsprecher
- SW** Subwoofer

Menü-Anzeige

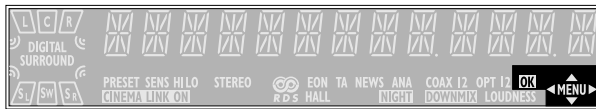

Diese Zeichen zeigen Ihnen, ob das Menü an oder aus ist, und geben an, in welche Richtung Sie gehen können.

- MENU** Menü ist an.
- Durch Verwendung von **PREV. / EXIT** können Sie zur vorhergehenden Menüebene zurückgehen („links“ Taste auf der Fernbedienung).
- Durch Verwendung von **MENU NAVIGATOR** können Sie sich in einer Optionsliste aufwärts bewegen („aufwärts“ Taste auf der Fernbedienung).
- Durch Verwendung von **MENU NAVIGATOR** können Sie sich in einer Optionsliste abwärts bewegen („abwärts“ Taste auf der Fernbedienung).
- Durch Verwendung von **NEXT** können Sie zur nächsten Menüebene vorgehen („rechts“ Taste auf der Fernbedienung).
- OK** Sie können den angezeigten Wert bestätigen.

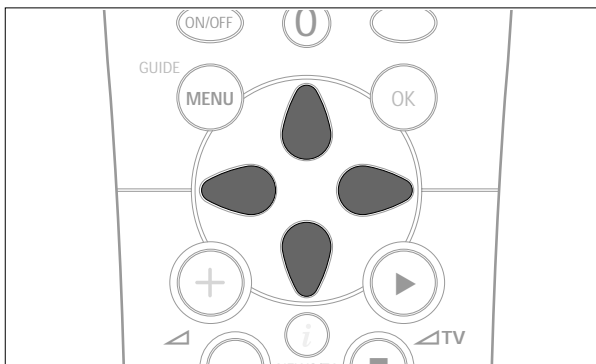

Kontrolllichter

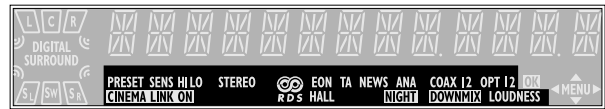

Zeichen zeigen Ihnen verschiedene Einstellungen und Informationen über den Status des Receivers.

- PRESET** Radio ist auf einen gespeicherten Radiosender eingestellt.
- SENS HI** Radio ist auf hohe Empfindlichkeit geschaltet.
- SENS LO** Radio ist auf geringe Empfindlichkeit geschaltet.
- CINEMA LINK ON** CINEMA LINK ist aktiv.
- STEREO** Ein FM-Sender wird in Stereo empfangen.
- Ein RDS-Sender wird empfangen.
- EON** Ein RDS-Sender mit EON wird empfangen.
- HALL** HALL-Effekt ist an.
- TA** RDS-Verkehrsdurchsage ist an.
- NEWS** RDS-Nachrichtendurchsage ist an.
- ANA** Ein analoger Eingang wird für das spielende Ausgangsgerät verwendet.
- NIGHT** NIGHT MODE ist an.
- COAX 1** Der koaxiale digitale Eingang COAX 1 wird für das spielende Ausgangsgerät verwendet.
- COAX 2** Der koaxiale digitale Eingang COAX 2 wird für das spielende Ausgangsgerät verwendet.
- DOWNMIX** Eingehende Mehrkanalsignale werden auf weniger Ausgangssignale reduziert (abhängig von der Lautsprecheranzahl).
- OPT** Der optische digitale Eingang OPTICAL IN wird für das spielende Ausgangsgerät verwendet (nur FR 985, FR 986).
- OPT 1** Der optische digitale Eingang OPTICAL 1 wird für das spielende Ausgangsgerät verwendet (nur FR 995, FR 996).
- OPT 2** Der optische digitale Eingang OPTICAL 2 wird für das spielende Ausgangsgerät verwendet (nur FR 995, FR 996).
- LOUDNESS** LOUDNESS ist eingeschaltet.

Informationsfeld

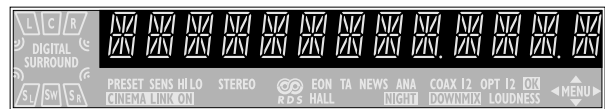

Dieses Feld wird für Meldungen des Receivers, für das Radio, für Frequenzen, Menüoptionen, Werte und Textanzeigen verwendet.

Receiver-Menü

Der Receiver ist mit einem Menüsystem ausgestattet. Das Menü wird zum Einstellen des Receivers verwendet. Die verschiedenen Menüoptionen sind miteinander auf logische Weise verbunden. Angenommen Sie haben den Center-Lautsprecher nicht angeschlossen und deshalb `CENTER SPEAKER` (Center-Lautsprecher) auf `NO` (nein) geschaltet. Wenn Sie nun versuchen `VOL CENTER` (Center-Lautstärke) zu benutzen, wird eine Nachricht, dass dies nicht möglich ist, erscheinen (`INSTALL CENTER SPEAKER – Center-Lautsprecher installieren`).

Das Menü funktioniert immer auf die gleiche Weise. Pfeile in der Anzeige zeigen Ihnen die möglichen Bewegungsrichtungen an.

- 1 Drücken Sie `SETUP MENU`.
→ `MENU`, und * `EFFECTS` werden angezeigt.
- Sie können das Menü jederzeit durch Drücken von `SETUP MENU` verlassen.
- 2 Drehen Sie `MENU NAVIGATOR` bis die gewünschte Option (oder ein Wert) angezeigt wird.
- 3 Drücken Sie `NEXT` ►, um die angezeigte Option zu wählen (oder `ENTER / OK`, um einen Wert zu bestätigen).
- Sie können jede Option (Werte bleiben unverändert) durch Drücken von `PREV. / EXIT` verlassen.

Menüstruktur

- * `EFFECTS` (Effekte)
 - Schaltet Klangeffekte.
 - `VIRT SURR`
virtueller Surround: 0...100 %
- * `VOL BALANCE` (Lautstärkebalance)
 - Regelt die relative Lautstärkebalance zwischen den angeschlossenen Lautsprechern.
 - `TEST TONE`
Testton: on/off (ein/aus)
 - `VOL FRONT--L`
Lautstärke vorderer linker Lautsprecher: -50...+50
 - `VOL FRONT--R`
Lautstärke vorderer rechter Lautsprecher: -50...+50
 - `VOL CENTER`
Lautstärke Center-Lautsprecher: -50...+50
 - `VOL REAR--L`
Lautstärke rückwärtiger linker Lautsprecher: -50...+50
 - `VOL REAR--R`
Lautstärke rückwärtiger rechter Lautsprecher: -50...+50
 - `VOL SUBWOOFER`
Lautstärke Subwoofer: -50...+50

Anmerkung: Bei Verwendung des 6 CHANNEL / DVD INPUT-Eingangs können die unten angeführten Werte nicht geändert werden.

- * `SPEAKER SETUP` (Lautsprecherinstallation)
 - Wählt die verwendeten Lautsprecher.
 - `SUBW PRESENT`
Subwoofer präsent: yes/no (ja/nein)
 - `CENTER SPEAKER`
Center-Lautsprecher präsent: yes/no (ja/nein)
 - `REAR SPEAKER`
Rückwärtige Lautsprecher präsent: yes/no (ja/nein)
- * `SPEAKER SIZES` (Größe der Lautsprecher)
 - Wählt die Lautsprechergröße der verwendeten Lautsprecher zur optimalen Klangwiedergabe. `LARGE` gilt für Lautsprecher die Frequenzen unter 50 Hz wiedergeben können. Wenn `SUBW PRESENT` auf `NO` eingestellt ist, kann `FRONT SIZE` nur auf `LARGE` eingestellt werden. Wenn `FRONT SIZE` auf `SMALL` eingestellt ist, kann `CENTER SIZE` nur auf `SMALL` eingestellt werden und folglich muss ein Subwoofer angeschlossen sein.
 - `FRONT SIZE`
Linker und rechter vorderer Lautsprecher: small / large (klein/groß)
 - `CENTER SIZE`
Center-Lautsprecher: small / large (klein/groß)
 - `REAR SIZE`
Rückwärtige Lautsprecher: small / large (klein/groß)
- * `SPK DISTANCE`
 - Abstand zwischen gewohnter Hörposition und Lautsprechern. Es wird die Verzögerungszeit für den Surround-Sound festgelegt.
 - `DISTANCE L/R`
Abstand zu den vorderen Lautsprechern: 1...10 m
 - `DISTANCE CNTR`
Abstand zum Center-Lautsprecher: 1...10 m
 - `DISTANCE REAR`
Abstand zu den rückwärtigen Lautsprechern: 1...10 m

* SELECT INPUT

Teilt die Audioeingangsanschlüsse den verschiedenen Ausgangsgerätewahlen, die mit SOURCE SELECT gewählt wurden, zu (nähere Informationen siehe „WAHL EINES AUSGANGSGERÄTES“).

- COAX 1
Digitaler koaxialer Eingang 1, COAX 1 IN
- COAX 2
Digitaler koaxialer Eingang 2, COAX 2 IN
- OPT (nur FR 985, FR 986)
Digitaler optischer Eingang, OPTICAL IN
- OPT 1 (nur FR 995, FR 996)
Digitaler optischer Eingang, OPTICAL 1 IN
- OPT 2 (nur FR 995, FR 996)
Digitaler optischer Eingang, OPTICAL 2 IN
- SAT IN
Analoger Audioeingang SAT IN
- VCR IN
Analoger Audioeingang VCR IN
- TV IN
Analoger Audioeingang TV IN
- CDR IN
Analoger Audioeingang CDR IN
- CD IN
Analoger Audioeingang CD IN
- 6 CH IN
Analoger Audioeingang 6 CHANNEL / DVD INPUT

* TUNER (Radio)

Einstellung für gespeicherte Radiosender (nähere Informationen siehe „RADIO“).

- AUTO INSTALL
Speichert Radiosender automatisch
- MAN INSTALL
Speichert Radiosender händisch
- GIVE NAME
Ermöglicht gespeicherten Radiosendern Namen zuzuteilen
- RESHUFFLE
Sortiert gespeicherte Radiosender um

TV-Menü

Wenn der Receiver über die CINEMA LINK-System-Kontrollbusanschlüsse (siehe „ANSCHLÜSSE“) an ein Philips CINEMA LINK-TV angeschlossen ist, können Sie den TV zum Einstellen des Systems verwenden. Eine Option namens RECEIVER wird dem TV-Menü hinzugefügt.

Wenn CINEMA LINK aktiv ist, werden Einstellungen am Receiver für einige Sekunden am TV-Bildschirm gezeigt. Befolgen Sie die Bedienungsanleitung Ihres TV's bezüglich der Verwendung des TV-Menüs. Die angebotenen Optionen können je nach Modell des TV's variieren.

Schalten der Verbindung

- Drücken Sie CINEMA LINK, um die Verbindung zwischen Receiver und TV entweder ein- oder auszuschalten.
 - Wenn die Verbindung eingeschaltet ist, wird **CINEMA LINK ON** angezeigt.

Anmerkung: Wir empfehlen CINEMA LINK während der Aufnahme auszuschalten. Dies verhindert unerwünschte Unterbrechungen durch Schalten der TV-Funktionen.

Wenn CINEMA LINK eingeschaltet ist und das TV-Menü aktiv ist, wird **TV MENU** angezeigt und das Menü und die Klangfunktionen am Receiver sind gesperrt.

SOURCE SELECT

Beim Wählen eines Ausgangsgerätes durch Drehen von SOURCE SELECT werden die Audio- und Videoeingänge mit den entsprechenden Namen aktiviert. Das eingehende Signal wird von allen Audio- und – wenn das Ausgangsgerät ein Videosignal beinhaltet – Videoausgängen des Receivers reproduziert. Es ist möglich das gewählte Ausgangsgerät anderen als diesen Standardeingängen zuzuordnen.

AusgangsgerätVerwendete Anschlüsse

DVD.....	COAX 1 digitaler Audioeingang und DVD IN Videoeingang
PHONO.....	PHONO IN Audioeingang
TUNER	Der Radioteil des Receivers wird verwendet, alle Eingänge sind ausgeschaltet.
CD	CD IN Audioeingang
CDR/TAPE	CDR/TAPE IN Audioeingang
TV.....	TV IN Audioeingang und kein Videoeingang
VCR	VCR IN Audioeingang und VCR IN Videoeingang
SAT	SAT IN Audioeingang und SAT IN Videoeingang

6 CHANNEL / DVD INPUT-Auswahl

Die 6 CHANNEL / DVD INPUT-Anschlüsse können jedem der vorhandenen Ausgangsgeräte zugeteilt werden (ausgenommen TUNER und PHONO). Die Zuteilung kann über die * *SELECT INPUT*-Option im Menü erfolgen. Weitere Informationen lesen Sie unten.

Zuteilen einer Ausgangsgerätewahl

Wenn ein Ausgangsgerät mit SOURCE SELECT gewählt wird, so wird der Standard-Audioeingang verwendet. Um dies zu ändern, muss die Ausgangsgerätewahl einem anderen Audioeingang zugeordnet werden.

Beispiel: *[]* vom CD IN Audioeingang zum digitalen COAX 2 IN Audioeingang zuordnen.

- 1 Wählen Sie * *SELECT INPUT* vom Menü und drücken Sie *NEXT* **▶**.
- 2 Drehen Sie SOURCE SELECT, um das Ausgangsgerät zu wählen, das zugeordnet werden soll (z. B. *[]*).
→ Der Name des Ausgangsgerätes wird angezeigt und das Licht des Ausgangsgerätes blinkt.
- 3 Drehen Sie **◆** MENU NAVIGATOR, um die zu verwendenden Eingangsanschlüsse zu wählen (z. B. *[]* → *COAX 2*).
- 4 Drücken Sie ENTER / OK, um die Auswahl zu bestätigen.
→ *STORE* **[]** wird kurz angezeigt.
- 5 Dieses Ausgangsgerät verwendet nun den gewählten Audioeingang (z. B. *[]* verwendet den COAX 2 IN Eingangsanschluss, **COAX 2** leuchtet, wenn auf CD geschaltet wird).

Verwendung einer Ausgängerätewahl für zwei oder mehr Geräte

Sie können mehr als ein Ausgangsgerät einer Ausgangsgerätewahl zuteilen. Dies ist dann praktisch, wenn Produkte nacheinander in einer Reihe angeschlossen sind.

Beispiel: Ein VCR ist an den TV angeschlossen, aber nur der TV ist am Receiver angeschlossen. Beide SOURCE SELECT-Einstellungen, sowohl TV als VCR, müssen den TV-Eingang benutzen.

- 1 Wählen Sie * *SELECT INPUT* vom Menü und drücken Sie *NEXT* **▶**.
- 2 Drehen Sie SOURCE SELECT, um das Ausgangsgerät auszuwählen, das zugeordnet werden soll (z. B. *VCR*).
→ Der Name des Ausgangsgerätes wird angezeigt und das Licht des Ausgangsgerätes blinkt.
- 3 Drehen Sie **◆** MENU NAVIGATOR, um den zu verwendenden Eingang zu wählen (z. B. *VCR* → *TV IN*).
- 4 Drücken Sie ENTER / OK, um Ihre Auswahl zu bestätigen.
→ *STORE* **[]** wird kurz angezeigt.
- 5 Diese Ausgangsgerätewahl verwendet nun den gewählten Audioeingang (z. B. *VCR* verwendet den TV IN-Eingang, *VCR (TV IN)* wird kurz angezeigt, wenn man auf VCR schaltet).

Einige Worte zu 6 CHANNEL / DVD INPUT

6 CHANNEL / DVD INPUT kann dazu verwendet werden, um ein Gerät mit einem eingebauten Mehrkanal-Decoder (z.B. Dolby Digital, DTS, etc.) und einem 6-Kanal-Ausgang zu verbinden, z. B. einen High End-DVD-Spieler.

Wenn Sie den 6 CHANNEL / DVD INPUT Audioeingang verwenden, hat der Receiver die Funktion eines Mehrkanal-Verstärkers. Das Ausgangsgerät reproduziert Surround-Sound und sendet ihn, in die notwendigen Kanäle aufgesplittet, zum Receiver. Aus diesem Grund haben SURROUND ON/OFF, HALL und SURR. MODE keine Wirkung, da das gelieferte Signal bereits ein Mehrkanal-Signal ist.

Von einem Ausgangsgerät, das an den 6 CHANNEL / DVD INPUT-Audioeingang angeschlossen ist, kann nicht aufgenommen werden.

Spielein eines Ausgangsgerätes

- 1 Drücken Sie POWER / STANDBY, um den Receiver einzuschalten.
 - 2 Drehen Sie SOURCE SELECT, um ein Ausgangsgerät zu wählen.
→ Der Name des Ausgangsgerätes wird angezeigt.
- Durch Drücken von FRONT AV können Sie den FRONT AV / GAME Eingang wählen (nur FR 995, FR 996).

- 3 Starten Sie die Wiedergabe des Ausgangsgerätes wie gewohnt.

Einstellen des Klanges

- Drehen Sie VOLUME, um die Lautstärke zu regeln.
→ VOLUME und die Lautstärke zwischen 0 und 50 wird angezeigt.
- 1 Drücken Sie BASS oder TREBLE.
→ BASS oder TREBLE und der aktuelle Wert werden kurz angezeigt. Dann erscheint TURN VOLUME KNOB TO CHANGE.
 - 2 Drehen Sie VOLUME, um den Bass oder die Höhen einzustellen.
→ BASS oder TREBLE und der aktuelle Wert werden angezeigt.

Anmerkung: Die Bass- oder Höhenregelung wird ausgeschaltet, wenn VOLUME innerhalb von 5 Sekunden nicht gedreht wird oder irgendein anderes Bedienelement verwendet wird.

- Wenn ein Subwoofer angeschlossen ist, drücken Sie SUBW. ON/OFF um den Bass zu verstärken.

Anmerkung: Bei digitalem Surround-Sound ist nur dann ein Subwoofersignal vorhanden, wenn es vom Ausgangsmaterial unterstützt wird.

- Drücken Sie LOUDNESS, um Loudness ein- oder auszuschalten.
→ LOUDNESS wird angezeigt, wenn Loudness eingeschaltet ist.

Aufnehmen von einem Ausgangsgerät

Wenn Sie von einem Ausgangsgerät aufnehmen wollen, müssen Sie sie mit SOURCE SELECT wählen. Das eingehende Signal wird von allen Audio- und – falls das Ausgangsgerät ein Videosignal beinhaltet – Videoausgängen des Receivers reproduziert. Die Klangeinstellungen beeinflussen die Aufnahme nicht.

- 1 Drehen Sie SOURCE SELECT (oder drücken Sie FRONT AV – nur FR 995, FR 996), um das Ausgangsgerät, von dem Sie aufnehmen möchten, auszuwählen.
→ Der Name des Ausgangsgerätes wird angezeigt.
- 2 Treffen Sie die erforderlichen Vorbereitungen am gewünschten Aufnahmegerät. Es muss an einem der Receiverausgänge angeschlossen sein.
- 3 Starten Sie die Aufnahme am Aufnahmegerät.
- 4 Starten Sie die Wiedergabe am Ausgangsgerät.

*Anmerkungen: – Das Audio- und Videosignal von VCR IN wird von VCR OUT nicht reproduziert. Dasselbe gilt für das Audiosignal von CDR/TAPE IN zu CDR/TAPE OUT.
– Wir empfehlen, den digitalen Ausgang COAX OUT des Receivers für die Aufnahme von einem analogen Ausgangsgerät nicht zu verwenden. Verwenden Sie stattdessen den analogen Ausgang CDR/TAPE.
– Von einem Ausgangsgerät, das an den 6 CHANNEL / DVD INPUT-Audioeingang angeschlossen ist, kann nicht aufgenommen werden.*

Aufnehmen vom digitalen Ausgang

Es ist möglich ein digitales Aufnahmegerät an den digitalen Ausgang des Receivers anzuschließen. Auf diese Art können alle Signale, die von den digitalen Eingängen kommen, direkt am angeschlossenen digitalen Aufnahmegerät aufgezeichnet werden. Der Receiver wandelt auch alle Signale, die von analogen Eingängen kommen, auf den digitalen Ausgang um.

Der Receiver kann dazu verwendet werden um ein Mehrkanal-Surround-Sound-Audiosignal (Dolby Digital, DTS oder MPEG), von z. B. einer DVD auf eine CD-R, digital aufzunehmen. Der Receiver wandelt das digitale Mehrkanalsignal ohne Verlust relevanter Klanginformation auf ein Stereosignal um.

*Anmerkungen: – Wenn ein Dolby Digital-, DTS- oder MPEG-Signal aufgenommen wird, muss jeder Titel einzeln aufgenommen werden.
– Digitales Aufnehmen ist nicht möglich, wenn das digitale Ausgangsmaterial kopiergeschützt ist.*

Einige Worte zu Surround-Sound

Surround-Sound offenbart Ihnen ein komplett neues Hörerlebnis. Sie werden das Gefühl haben, sich inmitten des Geschehens zu befinden, da der Klang von allen Seiten kommt. Achten Sie auf TV-Sendungen, Audio- und Videokassetten und -discs mit den , ,  oder  Multichannel Zeichen, welche für Mehrkanal-Surround-Sound kodiert sind. Sie sollten Dolby Digital, DTS oder MPEG-Mehrkanal bevorzugen, um das Optimum aus Ihrem Receiver zu holen.

FR 985, FR 986, FR 995 und FR 996 können DTS-Surround-Sound reproduzieren. DTS ist ein hochwertiges Mehrkanal-Surround-Sound-System erhältlich auf DVD-Discs, Laserdiscs und Audiodiscs. Fragen Sie Ihren Software-Fachhändler nach der Verfügbarkeit von DTS-Software in Ihrer Region.

Berücksichtigen Sie, dass DVD-Discs nicht immer mit vollem Mehrkanal-Surround-Sound versehen sind. Um sicher zu gehen, dass die Disc mehrkanalkodiert ist, fragen Sie Ihren Fachhändler.

Die meisten gewöhnlichen Stereo-Kassetten und -Discs können mit gutem Ergebnis unter Verwendung von Surround-Klangeinstellungen abgespielt werden. Falls die Wiedergabe im Surround-Modus verzerrt ist, schalten Sie auf normalen Stereo-Modus.

Die Verfügbarkeit der verschiedenen beschriebenen Surround-Sound-Modi ist abhängig von der Anzahl der verwendeten Lautsprecher und der eingehenden Klangerinformation.

Durch Surround-Sound schalten

Ist Surround-Sound eingeschaltet, so können Sie durch die verschiedenen Surround-Sound-Modi schalten. Berücksichtigen Sie dabei, dass die Möglichkeiten in Zusammenhang mit der Lautsprechereinstellung stehen, die im Menü des Receivers definiert ist.

Wenn ein digitales Surround-Signal festgestellt wird, zeigt der Receiver entweder *DOLBY DIGITAL*, *DTS* oder *MPEG* an.

- 1 Drücken Sie SURROUND ON/OFF, um den Surround-Sound einzuschalten.
→ Der verwendete Surround-Modus wird angezeigt.
- 2 Drücken Sie wiederholt SURR. MODE, um sich die unterschiedlichen Surround-Modi anzuhören (sofern verfügbar).
→ Der gewählte Modus und die verwendeten Lautsprecher werden angezeigt. Falls die eingehenden Mehrkanal-Signale auf weniger Ausgangssignale reduziert werden, wird **DOWNMIX** angezeigt.
- 3 Drücken Sie so oft wie notwendig VIRTUAL MODE, um durch die virtuellen Surround-Sound-Modi zu schalten:
 - 1 × um *3D SURROUND* zu aktivieren
 - 2 × um *MULTI FRONT* zu aktivieren
 - 3 × um *MULTI REAR* zu aktivieren
 - 4 × um *NATURAL SURROUND* zu aktivieren
 → Ein Licht zeigt an, wenn ein virtueller Surround-Sound-Modus aktiviert ist. -Zeichen zeigen an, welcher virtuelle Surround-Sound-Modus aktiviert ist.
- 4 Drücken Sie SURROUND ON/OFF, um den Surround-Sound auszuschalten.
→ *SURROUND OFF* wird angezeigt.

Surround-Sound Einstellungen

HALL

Die Klangwiedergabe wird verstärkt und ein leichtes Echo wird hinzugefügt. Dies vermittelt den Eindruck, sich in einem großen Raum zu befinden. Es kann nur im Stereo-Modus verwendet werden.

SURROUND

Der Surround-Modus ermöglicht normale Surround-Klangwiedergabe mit 4 oder 5 Lautsprechern. Abhängig vom Ausgangsmaterial wird Dolby Surround Pro Logic, Dolby Digital, DTS oder MPEG reproduziert.

PRO LOGIC, DOLBY DIGITAL, MPEG, DTS

Zusätzlich zu **SURROUND** wird der verwendete Surround-Modus – abhängig vom Ausgangsmaterial – angezeigt. Bei Digital Surround wird das Klangformat AC-3 (für Dolby Digital), DTS oder MPEG (für MPEG 2-Multikanal), gefolgt von den auf der Tonquelle vorhandenen Kanälen (z. B. DVD).

Beispiele: **AC-3 3/2.1** Dolby Digital, 3 vordere Kanäle, 2 rückwärtige Kanäle und ein Subwooferkanal.

MPEG 2/0.0 MPEG-Multikanal, nur Stereoklang.

AC-3 3/1.0 Dolby Digital, 3 vordere Kanäle, 1 (Mono) rückwärtiger Kanal ohne Subwoofersignal.

DTS 3/2.1 DTS, 3 vordere Kanäle, 2 rückwärtige Kanäle und einen Subwooferkanal.

FRONT-3 STEREO

Der Surround-Sound wird stummgeschaltet. 3 Stereo lässt Sie Surround-Sound ohne Verwendung der Surround-Lautsprecher hören.

STEREO

Der gesamte Klang wird vom vorderen linken und rechten Lautsprecher wiedergegeben. Dies ermöglicht eine Standard-Stereo-Wiedergabe.

Virtueller Surround

Ihr Receiver kann eine oder mehrere Arten von virtuellem Surround-Sound wiedergeben. Virtueller Surround erweckt einen realistischeren Klangeindruck indem „Phantom-Lautsprecher“ zusätzlich zu oder anstatt von echten Lautsprechern geschaffen werden. Die Position des Hörers beeinflusst den Surround-Effekt. Der Bereich, bei dem Effekt am besten zur Geltung kommt, ist grau angezeichnet.

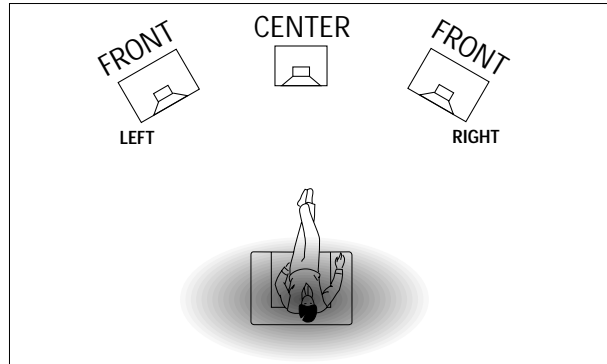

Der Surround-Sound-Effekt kann im Receivermenü eingestellt werden. Es gibt folgende Surround-Sound-Modi:

3D SURROUND

Es werden keine rückwärtigen Lautsprecher benötigt. Der Klang des rückwärtigen Kanals wird von den vorderen Lautsprechern simuliert. Surround-Sound wird von den vorderen rechten, linken und zentralen Lautsprechern simuliert.

MULTI FRONT

„Phantom-Lautsprecher“ werden neben dem vorderen linken und rechten Lautsprecher geschaffen.

MULTI REAR

„Phantom-Lautsprecher“ werden neben dem rückwärtigen linken und rechten Lautsprecher geschaffen.

NATURAL SURROUND

„Phantom-Lautsprecher“ werden neben den vorderen und rückwärtigen, linken und rechten Lautsprechern geschaffen.

*Anmerkung: Die Verfügbarkeit von **MULTI FRONT** und **MULTI REAR** hängt von den Klangkanälen am Ausgangsmaterial ab.*

NIGHT MODE (nur auf der Fernbedienung)

Die lauten Stellen werden abgeschwächt und die leisen Passagen werden angehoben. Sie können Surround-Sound genießen, ohne dabei schlafende Kinder oder Nachbarn zu stören. Der Night Mode (Nacht-Modus) funktioniert nur mit Dolby Digital und MPEG, und dies nur, sofern vom Ausgangsmaterial geliefert.

Einstellen von Radiosendern

Sie können durch Abtasten des Frequenzbandes nach Radiosendern suchen. Sie können auch die Frequenz eines Ihnen bekannten Radiosenders eingeben. Wenn ein FM-Sender gesendet und in Stereo empfangen wird, erscheint **STEREO**.

Nach Radiosendern suchen

- 1 Drehen Sie SOURCE SELECT, um das Radio auszuwählen.
→ TUNER wird angezeigt.
 - 2 Wählen Sie einen Wellenbereich durch wiederholtes Drücken von TUNER AM/FM.
→ Der gewählte Wellenbereich wird angezeigt.
 - 3 Halten Sie ◀ oder ▶ für ungefähr 1 Sekunde gedrückt.
→ SEARCH wird angezeigt und das Radio stellt einen Sender mit ausreichender Stärke ein.
 - 4 Wiederholen Sie diesen Vorgang, bis Sie den gewünschten Sender finden.
- Um die Feineinstellung eines schwachen Senders vorzunehmen, drücken Sie sooft wie nötig kurz ◀ oder ▶, um einen optimalen Empfang zu erhalten.

Einen Radiosender mit Frequenz einstellen (nur mit der Fernbedienung)

- 1 Drücken Sie TUNER.
→ TUNER wird angezeigt.
- 2 Drücken Sie FR. Dw
→ _ wird angezeigt.
- 3 Verwenden Sie 1–0, um die Frequenz eines Radiosenders einzugeben.

Anmerkung: Es können nur gültige Zahlen innerhalb des Frequenzbereiches des Radios eingegeben werden.

Umstellen der FM-Empfindlichkeit

Sie können das Radio auf eine niedrigere Suchempfindlichkeit umstellen, sodass nur nach Sendern mit einem starken Signal gesucht wird (nur FM).

- 1 Drehen Sie SOURCE SELECT, um das Radio auszuwählen.
→ TUNER wird angezeigt.
- 2 Drücken Sie SENS. am Receiver.
→ Entweder **SENS HI** oder **SENS LO** wird für 5 Sekunden angezeigt.

*Anmerkung: Während nach Radiosendern gesucht wird, wird die aktuelle Sensitivität angezeigt. In diesem Fall bedeutet **SENS LO**, dass das Radio nur nach Sendern mit einem starken Signal sucht.*

Speichern von Radiosendern

Sie können bis zu 30 Radiosender speichern. Der Receiver kann Sender selbständig auswählen und programmieren oder Sie wählen sie selbst aus.

Automatisch programmieren

- 1 Wählen Sie * TUNER aus dem Menü und drücken Sie NEXT ▶.
- 2 Wählen Sie AUTO INSTALL und drücken Sie NEXT ▶.
→ Die Speicherplatznummer bei der das Programmieren begonnen wird, der Wellenbereich und AUTO werden angezeigt.
- 3 Drehen Sie TUNER PRESET ⬇, um die Speicherplatznummer, bei der das Programmieren beginnen soll, zu ändern.
- 4 Verwenden Sie TUNER AM/FM, um auf den gewünschten Wellenbereich zu schalten.
- 5 Drücken Sie ENTER / OK, um das Programmieren zu starten.
→ AUTO INSTALL blinkt und alle verfügbaren Radiosender werden programmiert, was einige Minuten dauern kann. Das Programmieren ist beendet, wenn AUTO INSTALL aufhört zu blinken.

Händisch programmieren

- 1 Wählen Sie * TUNER aus dem Menü und drücken Sie NEXT ▶.
- 2 Wählen Sie MAN INSTALL und drücken Sie NEXT ▶.
→ Eine Speicherplatznummer, der Wellenbereich und die Frequenz werden angezeigt.
- 3 Drehen Sie TUNER PRESET ⬇, um die Speicherplatznummer, auf welcher der Radiosender gespeichert werden soll, zu ändern.
- 4 Stellen Sie einen gewünschten Radiosender ein (siehe „Nach Radiosendern suchen“).
- 5 Drücken Sie ENTER / OK, um Ihre Auswahl zu bestätigen.
→ STORE II wird kurz angezeigt. Der Radiosender wird auf die gewählte Speicherplatznummer programmiert.
- 6 Wählen und speichern Sie alle gewünschten Radiosender auf diese Weise.

Einstellen gespeicherter Radiosender

- 1 Drehen Sie SOURCE SELECT auf TUNER, um das Radio auszuwählen.
→ TUNER wird angezeigt.
- 2 Drehen Sie TUNER PRESET \blacklozenge , um einen gespeicherten Radiosender auszuwählen.
→ PRESET, die Speicherplatznummer und der gespeicherte Sender werden angezeigt.

Umsortieren gespeicherter Radiosender

Nachdem Sie Radiosender programmiert haben, möchten Sie vielleicht deren Reihenfolge ändern. Mit RESHUFFLE können Sie die Positionen der Sender austauschen.

- 1 Wählen Sie * TUNER aus dem Menü und drücken Sie NEXT \blacktriangleright .
- 2 Wählen Sie RESHUFFLE und drücken Sie NEXT \blacktriangleright .
→ PRESET, eine Speicherplatznummer und ein gespeicherter Sender werden angezeigt.
- 3 Drehen Sie TUNER PRESET \blacklozenge , um einen gespeicherten Sender auszuwählen.
- 4 Drücken Sie ENTER / OK, um die Auswahl zu bestätigen.
→ Die gewählte Speicherplatznummer SWAPP (--) und eine zweite Speicherplatznummer werden angezeigt.
- 5 Drehen Sie TUNER PRESET \blacklozenge , um die andere Speicherplatznummer zu wählen.
- 6 Drücken Sie ENTER / OK, um den Austausch zu bestätigen.
→ RESHUFFLE \mathbb{I} wird kurz angezeigt und die beiden Speicherplatznummern sind ausgetauscht.

Benennen von Radiosendern

Es ist möglich, jedem der gespeicherten Radiosender einen Namen zuzuteilen. Auch RDS-Sendernamen können überschrieben werden.

- 1 Wählen Sie * TUNER aus dem Menü und drücken Sie NEXT \blacktriangleright .
- 2 Wählen Sie GIVE NAME (Namen geben) und drücken Sie NEXT \blacktriangleright .
→ Ein gespeicherter Radiosender wird angezeigt.
- 3 Drehen Sie TUNER PRESET \blacklozenge , um den zu benennenden Sender zu wählen.
- 4 Drücken Sie ENTER / OK, um Ihre Auswahl zu bestätigen.
→ Der existierende Name oder ----- wird angezeigt.
- 5 Drehen Sie TUNER PRESET \blacklozenge , um einen Buchstaben zu wählen und NEXT \blacktriangleright oder \blacktriangleleft PREV., um zur nächsten oder vorhergehenden Position zu gelangen.
- 6 Nachdem Sie den ganzen Namen eingegeben haben, drücken Sie ENTER / OK, um zu bestätigen.
→ STORE \mathbb{I} wird angezeigt und der Name ist gespeichert.

Anmerkung: Wenn Sie den übertragenen RDS-Sendernamen wieder verwenden wollen, löschen Sie einfach den zugeteilten Namen.

Löschen von Sendernamen

- 1 Verwenden Sie die Menüoption * TUNER, wählen Sie GIVE NAME.
→ Ein gespeicherter Radiosender wird angezeigt.
- 2 Drehen Sie \blacklozenge MENU NAVIGATOR, um den zu löschenden Namen auszuwählen.
- 3 Drücken Sie ENTER / OK, um Ihre Auswahl zu bestätigen.
- 4 Drücken Sie \blacktriangleleft PREV. während der erste Buchstabe blinkt.
→ \mathbb{E} blinkt links vom Sendernamen.
- 5 Drücken Sie ENTER / OK, um den Sendernamen zu löschen.
Oder, falls Sie Ihre Absicht geändert haben, drücken Sie \blacktriangleleft PREV., um den Sendernamen unverändert zu lassen.

RDS 

Radio Data System ist ein Service, das FM-Sendern erlaubt, zusätzliche Informationen zu senden. Wenn Sie einen RDS-Sender empfangen, werden  und der Sendername angezeigt.

Umschalten zwischen verschiedenen RDS Informationen

- Drücken Sie wiederholt RADIO TEXT am Receiver, um zwischen folgenden Informationen (sofern vorhanden) umzuschalten:
 - Radiotextmeldungen
 - RDS-Uhr
 - Frequenz
 - Sendername

Anmerkung: Das von gewissen RDS-Sendern übertragene Zeitsignal kann manchmal ungenau sein.

RDS-Nachrichten- und Verkehrsdurchsage

Sie können das Radio so einstellen, dass jede Wiedergabe von den Nachrichten oder Verkehrsinformationen eines gewählten RDS-Senders unterbrochen wird. Die Durchsagen funktionieren nur, wenn die notwendigen RDS-Signale gesendet werden.

Wenn RDS-Sender auch ein EON Signal (**E**nhanced **O**ther **N**etworks) übertragen, wird **EON** angezeigt. Dieses Signal ermöglicht dem Radio nicht nur auf einem gewählten RDS-Sender nach Nachrichten oder Verkehrsinformationen zu suchen, sondern innerhalb des ganzen EON Sendernetzwerkes.

- 1 Schalten Sie den gewünschten RDS-Sender ein.
- 2 Drücken Sie NEWS/TA:
 - Einmal** um **NEWS** anzuzeigen; die Funktion der Nachrichtendurchsage ist eingeschaltet.
 - Zweimal** um **TA** anzuzeigen; die Funktion der Verkehrsdurchsage ist eingeschaltet.
 - Dreimal** um **TA** und **NEWS** anzuzeigen, beide Funktionen der Durchsage sind eingeschaltet.
- 3 Wählen und spielen Sie jedes andere Ausgangsgerät wie gewohnt.
 - Während Nachrichten oder Verkehrsdurchsagen gesendet werden schaltet der Receiver auf Radio und **NEWS** oder **TA** blinkt.
- 4 Drücken Sie NEWS/TA bis die Displayanzeige verschwindet, um die Funktion(en) auszuschalten.
 - oder**
 - Drücken Sie NEWS/TA während einer Durchsage, um die Funktion(en) auszuschalten.

Anmerkung: Stellen Sie sicher, dass Sie die Nachrichten- und Verkehrsdurchsage während des Aufnehmens ausschalten, da diese Durchsagen sonst auch aufgenommen werden.

TECHNISCHE DATEN

Receiver

Änderungen vorbehalten.

Allgemein

Stromverbrauch (FR 985, FR 986)	210 W
Stromverbrauch (FR 995, FR 996)	255 W
Stromverbrauch in Bereitschaft	< 2 W
Abmessungen, b × h × t	435 × 135 × 350 mm
Gewicht (FR 985, FR 986)	8,6 kg
Gewicht (FR 995, FR 996)	9,4 kg

Verstärkerteil (0,7 % THD, 6 Ω, 1 kHz)

Ausgangsleistung, Stereo-Modus	
(FR 985, FR 986) (DIN)	2 × 60 W
Ausgangsleistung, Surround-Modus (FR 985, FR 986)	
Front	2 × 60 W
Center	60 W
Surround	2 × 60 W
Ausgangsleistung, Stereo-Modus	
(FR 995, FR 996) (DIN)	2 × 100 W
Ausgangsleistung, Surround-Modus (FR 995, FR 996)	
Front	2 × 100 W
Center	100 W
Surround	2 × 100 W
Bass	±9 dB bei 100 Hz
Höhen	±9 dB bei 10 kHz
Loudness ...+6 dB bei 100 Hz (-30 dB); +3 dB bei 10 kHz (-30 dB)	
Klirrfaktor	0,05 % bei 1 kHz, 5 W
Frequenzgang	20–20.000 Hz, ±1 dB
Signal-Rauschabstand	≥ 82 dB
Stereokanal-Trennung (1 kHz)	≥ 45 dB
Kreuzkopplung (1 kHz)	≤ -65 dB

Eingänge

Lineare Eingänge	250 mV/47 kΩ
6 CH	250 mV/40 kΩ
Front AV (nur FR 995, FR 996)	250 mV/22 kΩ
Phono	5 mV/47 kΩ
Digital koaxial	75 Ω entspr. IEC 958
Digital optisch	Toslink
Digitale Sampling-Rate	
(FR 985, FR 986)	32 kHz, 44,1 kHz, 48 kHz
Digitale Sampling-Rate	
(FR 995, FR 996)	32 kHz, 44,1 kHz, 48 kHz, 96 kHz

Ausgänge

Stromanschlüsse (geschaltet)	total max. 100 W
Lineare Ausgänge	250 mV/1 kΩ
Digital koaxial	75 Ω entspr. IEC 958
Digitalausgang, Sampling-Frequenzen	
Analog ein	aus 48 kHz
Digitaleingang 32 kHz	aus 32 kHz
Digitaleingang 44.1 kHz	aus 44,1 kHz
Digitaleingang 48 kHz	aus 48 kHz
Digitaleingang 96 kHz (nur FR 995, FR 996)	aus 48 kHz
Subwoofer pre-out	0,8 V/1 kΩ
Center pre-out	0,8 V/1 kΩ
Kopfhörer	8–600 Ω (3 V e.m.f., 60 Ω)
Lautsprecher	≥ 6 Ω

Radioteil

Frequenzbereich	
FM	87,5–108,0 MHz
MW	531–1.602 kHz
LW	153–279 kHz
Sensitivität	
Stereo FM	41 dBf
Mono FM	15 dBf
Klirrfaktor	
Stereo FM	0,3 %
Mono FM	0,85 %
Frequenzgang	63–12.500 Hz ±1 dB
Signal-Rauschabstand	
Stereo FM	55 dB
Mono FM	60 dB
Kanaltrennung	35 dB bei 1 kHz

WARNUNG

Versuchen Sie unter keinen Umständen das Gerät selbst zu reparieren, da die Garantie dadurch ihre Gültigkeit verliert. Versuchen Sie nicht das Gerät zu öffnen, da Sie hiermit einen elektrischen Schlag riskieren.

Wenn ein Fehler auftritt, prüfen Sie zuerst die nachstehenden Hinweise bevor Sie das Gerät zur Reparatur bringen.

Wenn Sie ein Problem trotz dieser Hinweise nicht lösen können, wenden Sie sich an Ihren Fachhändler oder eine Service-Stelle.

PROBLEM	MÖGLICHE URSACHE	LÖSUNG
Kein Ton	VOLUME ist nicht richtig eingestellt.	Stellen Sie VOLUME ein.
	Kopfhörer sind angeschlossen.	Stecken Sie die Kopfhörer ab.
	Das falsche Ausgangsgerät ist gewählt.	Drehen Sie SOURCE SELECT, um das richtige Ausgangsgerät zu wählen.
Kein Ton auf der linken oder rechten Seite	Ein Lautsprecher ist falsch angeschlossen.	Schließen Sie den Lautsprecher korrekt an.
	Ein Lautsprecherkabel ist beschädigt.	Ersetzen Sie das Kabel.
	Lautstärkebalance im Receiver-Menü ist falsch eingestellt.	Stellen Sie <i>VOL FRONT--L</i> und <i>VOL FRONT--R</i> im Receiver-Menü ein.
Schlechter Ton oder kein Ton beim Center- oder den Surround-Lautsprechern	SURROUND-Modus ist nicht eingeschaltet.	Drücken Sie SURROUND ON/OFF, um den Surround-Sound einzuschalten.
	Surround- und/oder Center-Lautsprecher sind nicht (richtig) angeschlossen.	Schließen Sie die Lautsprecher korrekt an.
	Surround- und/oder Center-Lautsprecher sind im Menü <i>SPEAKER SETUP</i> ausgeschaltet.	Stellen Sie den gegenwärtigen Lautsprecher auf <i>YES</i> .
Schlechter Bassklang	Ein Lautsprecherkabel ist beschädigt.	Ersetzen Sie das Kabel.
	Lautsprecher sind nicht phasengleich.	Schließen Sie die farbigen (oder markierten) Adern an die farbigen Klemmen und die schwarzen (oder unmarkierten) Adern an die schwarzen Klemmen an.
Schlechter Klang	Schlecht passende Einstellung für die vorhandene Art der Musik oder des Klanges.	Korrigieren Sie die Klangeinstellungen am Receiver.
Der Grad des Surround-Klages ist zu niedrig oder zu hoch	Der Grad des Surround-Sounds ist nicht richtig eingestellt.	Stellen Sie den Grad des Surround-Sounds am Receiver ein.
Der Grad des Center-Klages ist zu niedrig oder zu hoch	Der Grad des Center-Klages ist nicht richtig eingestellt.	Stellen Sie den Grad des Center-Klages am Receiver ein.
Nur der Center-Lautsprecher wird in Dolby Surround Pro Logic gehört	Ein Monosignal wird reproduziert.	Wählen Sie ein anderes Ausgangsgerät oder schalten Sie den Surround-Sound aus.
Schlechter Radioempfang, automatisches Programmieren funktioniert nicht einwandfrei	Receiver oder die Antenne ist nahe einer Strahlungsquelle wie TV, CD-Spieler, CD-Rekorder, DVD-Spieler, etc. positioniert.	Ändern Sie die Position des störenden Gerätes oder versuchen Sie, es auszuschalten.
Digitale Aufnahme über digitalen Ausgang nicht möglich	Die Sampling-Frequenz wird vom digitalen Rekorder nicht akzeptiert.	Vergewissern Sie sich, dass der digitale Rekorder Sampling-Frequenzen zwischen 32 kHz und 48 kHz verträgt, oder nehmen Sie über den analogen Ausgang auf.
Die gesamt Aufnahme erscheint als ein Titel bei Aufnahme von einer DVD-Disc	Der DVD-Spieler liefert keine Titelinformation.	Nehmen Sie jeden Titel individuell auf, oder benutzen Sie die „manuelle Titel-Zuwachs-Funktion“ auf Ihrem Rekorder.

Algemene informatie

Inhoud van de doos	92
Opstellen	92
Met het oog op het milieu	92
Handelsmerk	92
Bedieningsknoppen	93
Afstandsbediening	
Gebruik van de afstandsbediening	94
Toetsen op de afstandsbediening	95
Programmeren van de universele afstandsbediening	96
Aansluitbussen	97
Aansluitingen	
Analoge audio-aansluitingen	98
Digitale audioaansluitingen	98
Systeembus, CINEMA LINK	99
Videoaansluitingen	99
Netaansluiting	100
Luidsprekeraansluitingen	100
Uw tv als middenluidspreker	100
Antenneaansluitingen	100
Installeren van het systeem	
Opstellen van de luidsprekers	101
Instellen en testen van de luidsprekers	101
Uitgangsvermogen	101
Hoofdtelefoon	101
Onderhoud	101
Display	102
Menu's	
Receiver-menu	103-104
TV-menu	104
Bronkeuze	
SOURCE SELECT	105
6 CHANNEL / DVD INPUT-selectie	105
Een andere ingang toekennen aan een bron	105
Dezelfde ingang gebruiken voor twee of meerdere apparaten	105
De ingang 6 CHANNEL / DVD INPUT	105
Afspelen, opnemen	
Afspelen van een bron	106
Instellen van het geluid	106
Opnemen van een geluidsbron	106
Opnemen via de digitale uitgang	106
Surround Sound	
Over surround sound	107
Inschakelen van het surround-geluid	107
Surround sound-instellingen	108
Tuner	
Afstemmen op een radiozender	109
Instellen van de FM-gevoeligheid	109
Programmeren van radiozenders	109
Afstemmen op een geprogrammeerde zender	110
Herschikken van de geprogrammeerde zenders	110
Een naam geven aan een zender	110
Wissen van een zendernaam	110
RDS 	111
RDS-nieuwsbericht en -verkeersinformatie	111
Technische gegevens	
Receiver	112
Verhelpen van storingen	
Waarschuwing	113
Verhelpen van storingen	113

Dit apparaat voldoet aan de radio-ontstoringseisen van de Europese Gemeenschap.

Inhoud van de doos

Deze receiver wordt als volgt geleverd:

- een universele afstandsbediening
- 2 batterijen voor de afstandsbediening, type AA
- een coaxiale kabel voor audio-aansluiting op een DVD-speler
- een systeembuskabel voor de aansluitbus CINEMA LINK
- een raamantenne
- een draadantenne
- deze gebruiksaanwijzing

Opstellen

Als u de verschillende apparaten van uw systeem gestapeld heeft dan moet de receiver bovenop geplaatst worden. Plaats de receiver op een vlakke, harde, stabiele ondergrond. Dek de ventilatieopeningen nooit af en laat 50 cm ventilatieruimte vrij aan de bovenkant en 10 cm links en rechts van de receiver.

Voor een goede ontvangst mag de raamantenne niet bovenop of onder een videorecorder, cd-recorder, DVD-speler, tv of een andere stralingsbron geplaatst worden.

Met het oog op het milieu...

Wij hebben alle overbodig verpakkingsmateriaal weggelaten en ervoor gezorgd dat de verpakking gemakkelijk in drie materialen te scheiden is: karton (doos), polystyreenschuim (buffer) en polyethyleen (zakken, beschermfolie).

Uw systeem bestaat uit materialen die door een gespecialiseerd bedrijf gerecycleerd en hergebruikt kunnen worden. Informeer waar u verpakkingsmateriaal, lege batterijen en oude apparatuur kunt inleveren.

Als ENERGY STAR®-partner heeft, Philips vastgesteld dat dit product voldoet aan de ENERGY STAR®-richtlijnen voor efficiënt energiegebruik.



Handelsmerk

Vervaardigd onder licentie van Dolby Laboratories. „DOLBY“, „DOLBY DIGITAL“, „PRO LOGIC“ en het dubbele D-symbool  zijn handelsmerken van Dolby Laboratories. Vertrouwelijke ongepubliceerde werken. © 1992–1997 Dolby Laboratories. Alle rechten voorbehouden.

„DTS“ en „DTS Digital Surround“ zijn handelsmerken van Digital Theater Systems, Inc. Copyright 1996 Theater Systems, Inc. Alle rechten voorbehouden.

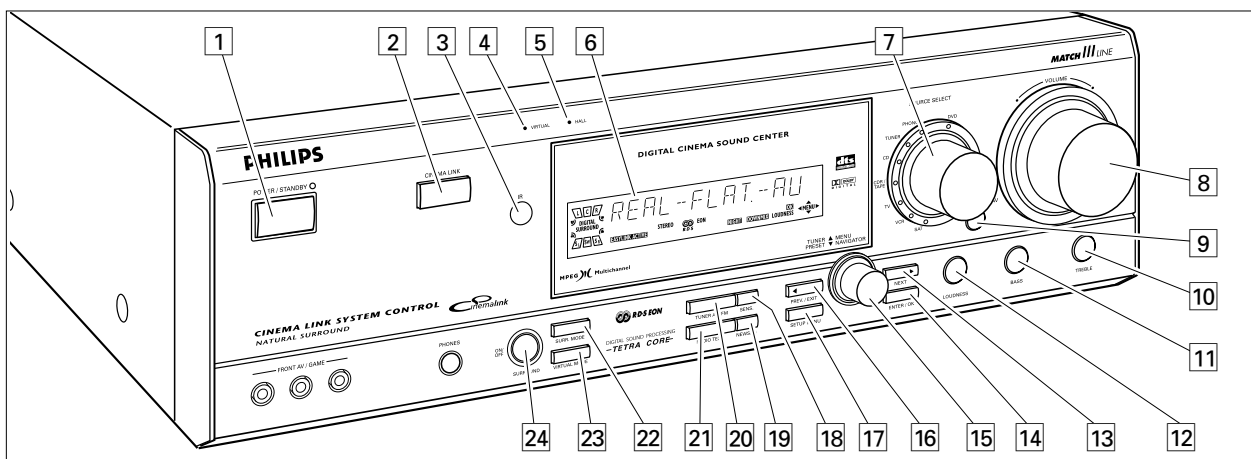

- 1 **POWER / STANDBY**Om de receiver aan en uit te zetten.
- 2 **CINEMA LINK**Om de systeembus tussen de receiver en de tv in en uit te schakelen.
- 3Sensor voor de infraroodafstandsbediening.
- 4 **VIRTUAL**.....Controlelampje voor virtuele surround sound.
- 5 **HALL**Controlelampje voor de HALL-functie.
- 6Display
- 7 **SOURCE SELECT**.....Om te kiezen tussen de verschillende audio- en videoaansluitingen.
- 8 **VOLUME**.....Om het volumeniveau hoger of lager in te stellen.
- 9 **FRONT AV**Om de ingang FRONT AV / GAME te kiezen (enkel bij FR 995, FR 996).
- 10 **TREBLE**.....Om, indien gebruikt combinatie met VOLUME, de hoge tonen in te stellen.
- 11 **BASS**Om, indien gebruikt combinatie met VOLUME, de lage tonen in te stellen.
- 12 **LOUDNESS**Om de LOUDNESS-functie in en uit te schakelen.
- 13 **NEXT ►**TUNER: om een zender te zoeken.
MENU: om naar het volgende menuniveau te gaan.
- 14 **ENTER / OK**.....Om de keuzes binnen een menu te bevestigen.

- 15 **TUNER PRESET ◄ MENU NAVIGATOR**
TUNER: om de volgende of vorige geprogrammeerde zender te kiezen.
MENU: om naar boven en beneden te lopen in een menu.
- 16 **◄ PREV. / EXIT**TUNER: om een zender te zoeken.
MENU: om naar het vorige menuniveau te gaan.
- 17 **SETUP MENU**Om het menu te openen en te sluiten.
- 18 **SENS.**Om een hoge of lage afstemgevoeligheid in te stellen.
- 19 **NEWS/TA**.....Om de RDS-nieuwsbericht- en RDS-verkeersinformatiefuncties in en uit te schakelen.
- 20 **TUNER AM/FM**Om het golfgebied van de tuner te kiezen.
- 21 **RADIO TEXT**Om door de verschillende soorten RDS-informatie te lopen.
- 22 **SURR. MODE**.....Doorloopt de verschillende luidsprekerconfiguraties.
- 23 **VIRTUAL MODE**Doorloopt de verschillende virtuele surround sound modi.
- 24 **SURROUND ON/OFF**Schakelt tussen de laatst geselecteerde surround modus en stereo.

Nederlands

AFSTANDSBEDIENING

Gebruik van de afstandsbediening

Open het batterijvak van de afstandsbediening en plaats er 2 alkalinebatterijen in, type AA (R06, UM-3).

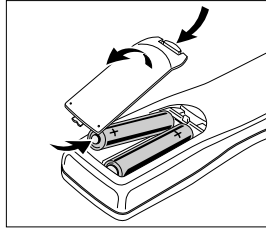

Verwijder de batterijen als ze leeg zijn of als u de afstandsbediening gedurende langere tijd niet zult

NL Batterijen niet weggooien, maar inleveren als KCA.

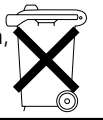

De toetsen op de afstandsbediening hebben dezelfde functie als overeenkomstige toetsen op de receiver.

Belangrijk!

U moet gedurende meer dan 1 seconde op een bronknop drukken om de geluidsbron op de receiver te veranderen. Als u minder dan 1 seconde op een bronknop drukt, dan zal de afstandsbediening alleen worden omgeschakeld op gebruik van bedieningsfuncties voor het geselecteerde product.

De afstandsbediening blijft ingesteld op de gekozen bron totdat u een andere bronkeuzetoets op de afstandsbediening indrukt. Zo kunt u andere bronnen bedienen (bijvoorbeeld een cassette spoelen) zonder dat u de bron op de receiver verandert.

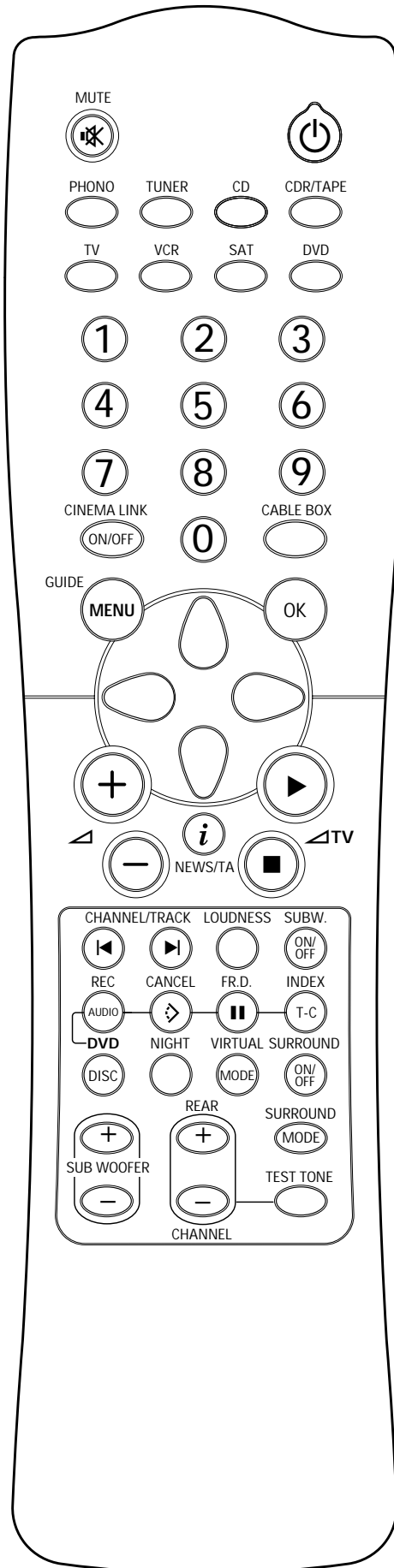

Toetsen op de afstandsbediening

- MUTE**Om het geluid van de receiver tijdelijk uit te schakelen.
- ⏻**Om de receiver stand-by te schakelen.
- PHONO, TUNER, CD, CDR/TAPE, TV, VCR, SAT, DVD.....Om de afstandsbediening in te stellen voor het bedienen van de verschillende apparaten. Selecteert de bronnen indien langer dan 1 seconde ingedrukt. SAT werkt enkel bij *digitale* satellietontvangers.
- 1-0.....Om cijfers in te toetsen voor cd-nummers, radiozenders of frequenties. Nummers die uit twee cijfers bestaan, moeten binnen 2 seconden ingetoetst worden.
- CINEMA LINK ON/OFF...Om de systeembus tussen de receiver en de tv in en uit te schakelen.
- CABLE BOX.....Zonder functie.
- MENU GUIDE**TUNER: Schakelt het receivermenu aan en uit.
DVD, TV: Schakelt het DVD/TV-menu aan en uit.
- OK.....Om de keuzes binnen een menu te bevestigen.
- Pijltjestoetsen.....TUNER: Om door een menu te lopen. Pijltjes naar rechts/links dienen voor hogere/lagere frequentie.
CD, CDR: Pijltjes naar links/rechts dienen voor het zoeken naar een vorige/volgende passage, omhoog/omlaag zijn om naar een vorig/volgend nummer te gaan.
- + / ▽**Om het volume van de receiver harder te zetten.
- / ▽**Om het volume van de receiver zachter te zetten.
- i NEWS/TA**Om NEWS en TRAFFIC ANNOUNCEMENT in en uit te schakelen.
TV: Om teletekst in en uit te schakelen.
SAT: Om de informatietekst in en uit te schakelen.
- ▶ ▽ TV**Om het volume van de tv harder te zetten.
CD, CDR, VCR, DVD: Om het afspelen te starten.
- ▽ TV**Om het volume van de tv zachter te zetten.
CD, CDR, VCR, DVD: Om het afspelen te beëindigen.
- ◀ CHANNEL/TRACK** ...Om de vorige geprogrammeerde zender te kiezen.
VCR: Om de cassette terug te spoelen.
CD, CDR, DVD: Om het vorige nummer te kiezen.
TV: Om het vorige kanaal te kiezen.
- ▶ CHANNEL/TRACK** ...Om de volgende geprogrammeerde zender te kiezen.
VCR: Om de cassette door te spoelen.
CD, CDR, DVD: Om het volgende nummer te kiezen.
TV: Om het volgende kanaal te kiezen.
- LOUDNESSOm de LOUDNESS-functie in en uit te schakelen.
- SUBW. ON/OFFSchakelt de subwoofer aan en uit.
- REC, DVD AUDIO.....CDR, VCR: Om het opnemen te starten.
DVD: Om een ander audionummer te kiezen.
- CANCEL, DVD ↻CD, CDR, SAT, VCR: Om een programma te wissen, om een keuze ongedaan te maken.
DVD: Om de gezichtshoek te wijzigen.
- FR.D., DVD ■TUNER: Om FREQUENCY DIRECT te kiezen.
CD, CDR, VCR, DVD: Om het afspelen te onderbreken.
- INDEX, DVD T-C.....VCR: Om het zoeken in de index in en uit te schakelen.
SAT: Om de thema's in en uit te schakelen.
DVD: Om te kiezen tussen titel en hoofdstuk.
- DISC.....CD-, CDR-, DVD-wisselaars: Om naar de volgende disk te gaan.
- NIGHTOm NIGHT MODE in en uit te schakelen.
- VIRTUAL MODE.....Doorloopt de verschillende virtuele surround sound modi.
- SURROUND ON/OFFOm SURROUND SOUND in en uit te schakelen.
- + / - SUBWOOFER**...Om het volume van de subwoofer harder/zachter te zetten.
- + / - REAR**Om het volume van de achterluidsprekers harder/zachter te zetten. Als de testtoon aanstaat, kunt u met deze toetsen het volume van de luidsprekers die u hoort harder/zachter zetten.
- SURROUND MODE.....Om door de verschillende surround-instellingen te lopen.
- TEST TONEOm de testtoon in en uit te schakelen. Als de testtoon aanstaat, kunt u met **+ / - REAR** het volume van de luidsprekers die u hoort harder/zachter zetten.

Programmeren van de universele afstandsbediening

U herkent de universele afstandsbediening aan het opschrift **Multibrand/Universal**.

Om de codes te gebruiken voor uw apparatuur van verschillende merken dient de universele afstandsbediening geprogrammeerd te worden. U doet dit door de 4-cijferige code in te toetsen of door de codes te scannen tot u de juiste code gevonden heeft. Wij raden u aan het intoetsen van de 4-cijferige code te gebruiken. Dit gaat sneller en is betrouwbaarder. Het scannen van de codes kunt u betere alleen gebruiken als u de code voor één van uw apparaten niet kunt vinden. De codelijst vindt u achterin deze gebruiksaanwijzing.

Belangrijk!



Voor het programmeren moet u de toetsen van de afstandsbediening gebruiken, niet de toetsen van de receiver of de andere apparaten.

Programmeren met de 4-cijferige code

- 1 Houd de bronkeuzetoets van het apparaat dat u wilt bedienen en  gedurende 3 seconden ingedrukt.
- 2 Toets de 4-cijferige code voor het apparaat in (de codelijst vindt u achterin deze gebruiksaanwijzing).

Opmerkingen: – Als u meer dan 4-cijfers intoetst dan herkent de afstandsbediening enkel die, die u het eerst ingetoetst heeft.
– Als u 30 seconden lang geen enkele code intoetst dan beëindigt de afstandsbediening het programmeren zonder de code te wijzigen.
– Om een nieuw apparaat te programmeren, geeft u gewoon een nieuwe code op die de oude code overschrijft.

Scannen van de codes

- 1 Zet het apparaat aan dat u wilt bedienen.
 - 2 Houd de bronkeuzetoets van het apparaat dat u wilt bedienen en  gedurende 3 seconden ingedrukt.
 - 3 Druk op  en laat opnieuw los.
→ De afstandsbediening stuurt de codes voor 'volgende zender' of voor 'stand-by' (afhankelijk van de gekozen geluidsbron) van het ene merk na het andere.
 - 4 Druk, zodra het apparaat reageert (de volgende zender kiest of stand-by schakelt) op  om de code te bevestigen.
→ De geïdentificeerde code wordt gebruikt.
- Als het apparaat gedurende 2 minuten niet reageert dan is de code voor dit apparaat niet opgeslagen in de afstandsbediening. De code van de afstandsbediening blijft ongewijzigd.

Opmerking: Als u de batterijen langer dan 1 minuut uit de afstandsbediening haalt dan moeten de codes opnieuw geprogrammeerd worden.

Als u de codes voor uw verschillende apparaten gevonden en getest heeft dan kunt u ze hier opschrijven.

PHONO

TUNER.....

CD

CDR/TAPE

TV

VCR

SAT

DVD

Resetten van de afstandsbediening

- 1 Houd één van de bronkeuzetoetsen en  ingedrukt gedurende 3 seconden.
- 2 Toets de 3-cijferige code 981 in.
→ Alle oorspronkelijke Philips-codes zijn nu weer teruggezet op de afstandsbediening.

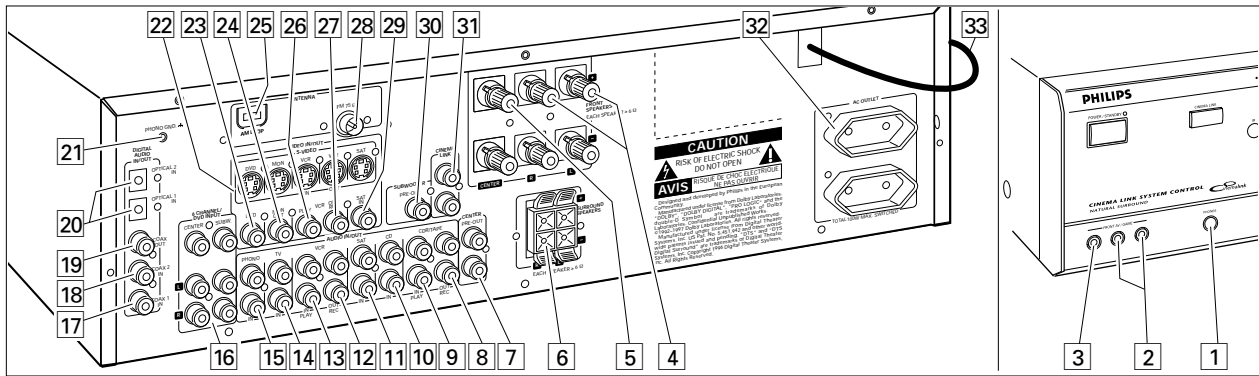

Aansluitbussen	Naam van de aansluitbus	Voor het aansluiten van:
6,3 mm-hoofdtelefoonbus op de voorkant.	1 PHONES	Een hoofdtelefoon met 6,3 mm-stekker.
Audio- en video-ingangen op de voorkant (enkel bij FR 995, FR 996).	2 FRONT AV / GAME	Linker en rechter audio-uitgangen van toestellen zoals videocamera's en spelconsoles.
	3 FRONT AV / GAME	Video-uitgangen van toestellen zoals videocamera's en spelconsoles.
FRONT SPEAKERS	4 R, L	Een rechter- en linkervoorluidspreker.
	5 CENTER	Een middenluidspreker.
SURROUND SPEAKERS	6 R, L	Een rechter- en linker-surround-luidspreker.
AUDIO IN/OUT	8 CDR/TAPE OUT	De ingang van een cd-recorder of een cassettedeck.
	9 CDR/TAPE IN	De uitgang van een cd-recorder of een cassettedeck.
	10 CD IN	De uitgang van een cd-speler.
	11 SAT IN	De uitgang van een satellietstelsel.
	12 VCR OUT	De ingang van een videorecorder.
	13 VCR IN	De uitgang van een videorecorder.
	14 TV IN	De uitgang van een tv.
	15 PHONO IN	De uitgang van een platenspeler met MM-element.
	21 PHONO GND	De aarddraad van een platenspeler.
	6-kanaals ingang	16 6 CHANNEL / DVD INPUT
DIGITAL AUDIO IN/OUT	17 COAX 1 IN	De coax-uitgang van digitale apparatuur (standaardingang voor DVD bron)
	18 COAX 2 IN	De coax-uitgang van digitale apparatuur.
	19 COAX OUT	De coax-ingang van digitale apparatuur zoals een cd-recorder of MD-recorder.
	20 OPTICAL IN	De optische uitgang van digitale apparatuur zoals een DVD-speler, cd-speler, cd-recorder of MD-speler (enkel bij FR 985, FR 986).
	20 OPTICAL 1 (2) IN	De optische uitgang van digitale apparatuur zoals een DVD-speler, cd-speler, cd-recorder of MD-speler (enkel bij FR 995, FR 996).
VIDEO IN/OUT	22 S-VIDEO	S-Video-ingangen/uitgangen van video-toestellen voor betere beeldkwaliteit (alleen FR 995, FR 996).
	23 DVD IN	De uitgang van een DVD-speler.
	24 MON OUT	De ingang van een monitor (bijvoorbeeld de tv).
	26 VCR IN	De uitgang van een videorecorder.
	27 VCR OUT	De ingang van een videorecorder (voor opnames).
	29 SAT IN	De uitgang van een satellietstelsel.
	Antenneaansluitingen	25 AM LOOP
28 FM 75 Ω		De bijgeleverde draadantenne of buitenantenne.
Uitgangen met voorversterking	7 CENTER PRE-OUT	De ingang van een tv wanneer deze gebruikt wordt als middenluidspreker (enkel mogelijk wanneer de systeembus CINEMA LINK aangesloten is).
	30 SUBWOOFER PRE-OUT	De ingang van een actieve subwoofer.
Systeembus	31 CINEMA LINK	De systeembusaansluitingen van een Philips-tv met CINEMA LINK.
Netaansluitingen (niet bij alle modellen)	32 AC OUTLET	Levert dezelfde spanning als het net. Maximaal aan te sluiten vermogen 100 W.
Netsnoer	33	Steek, nadat u alle andere aansluitingen gemaakt heeft , de stekker van het netsnoer in het stopcontact.

AANSLUITINGEN

Analoge audio-aansluitingen

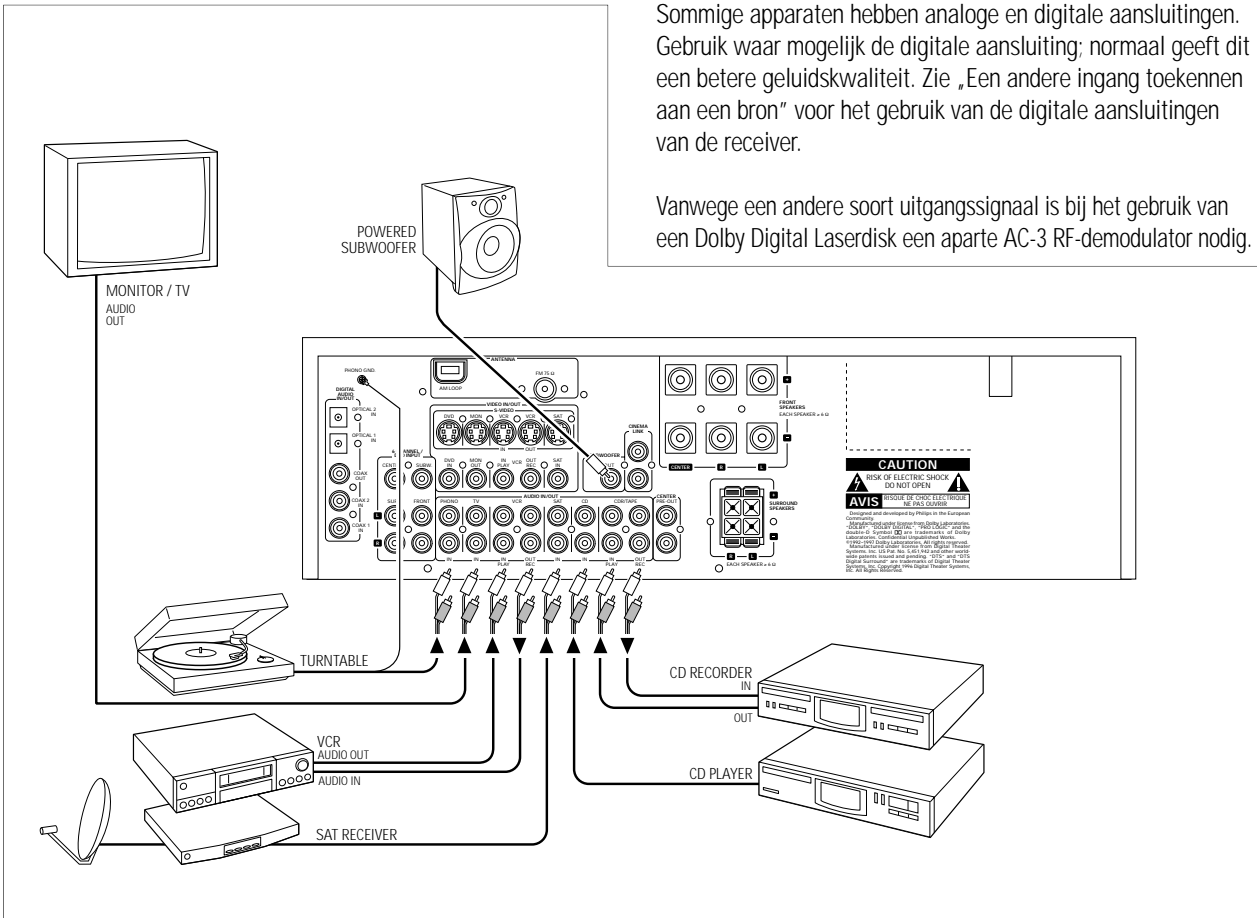

Digitale audioaansluitingen

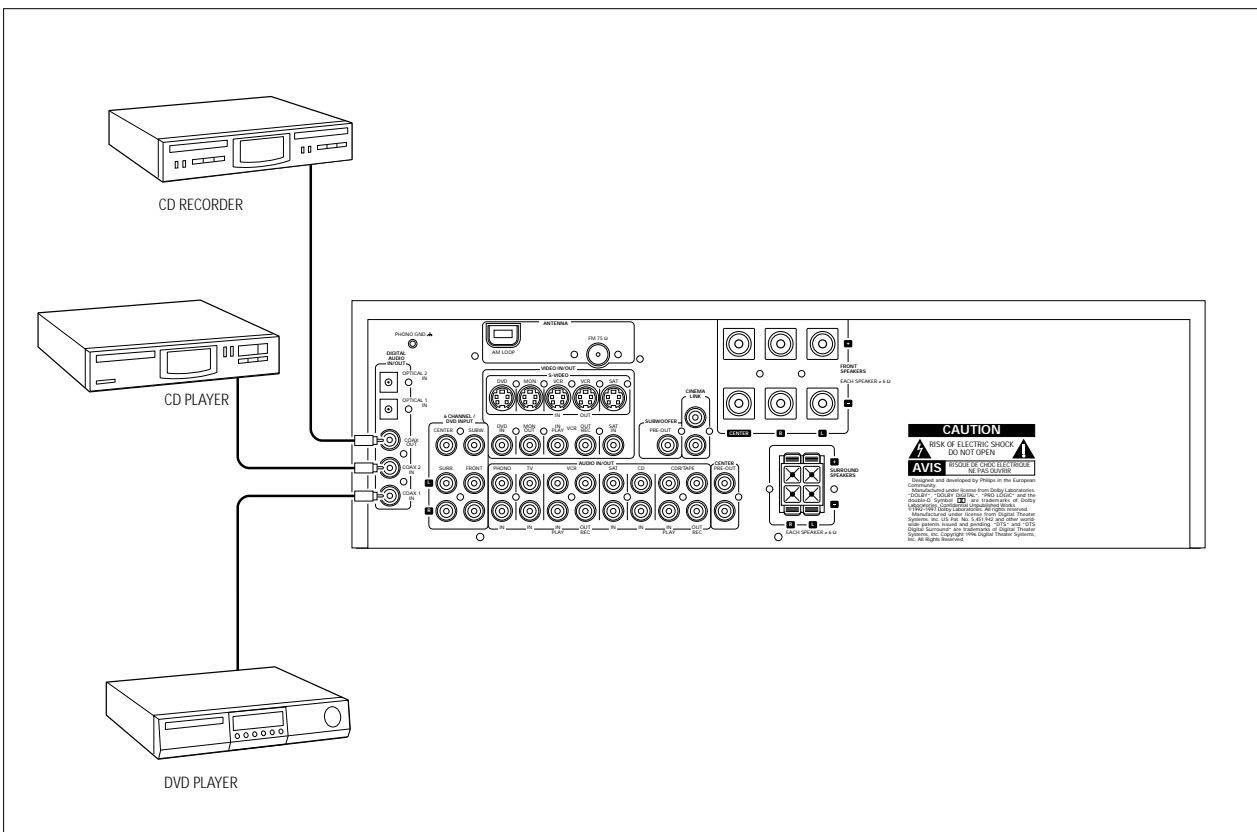

Systeembus, CINEMA LINK

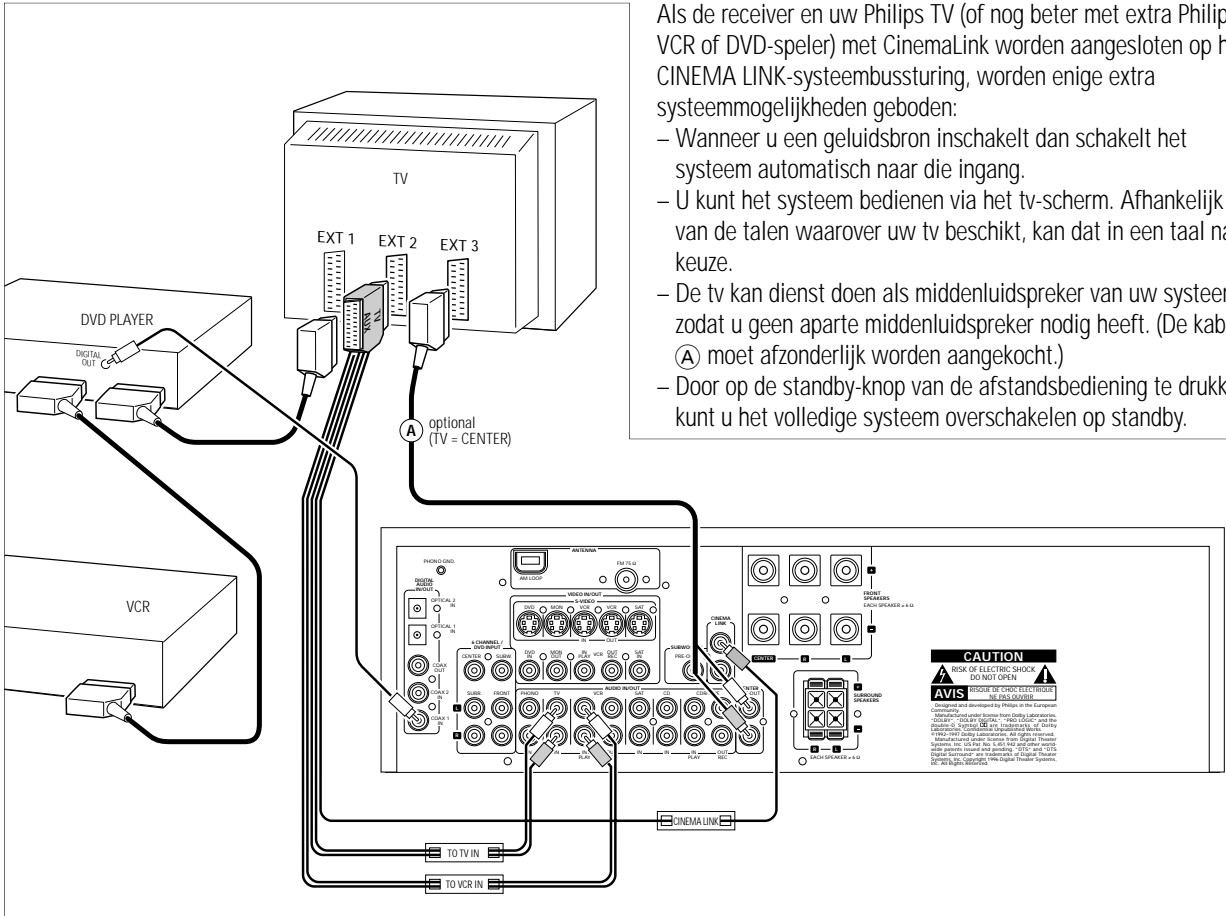

Nederlands

Videoaansluitingen

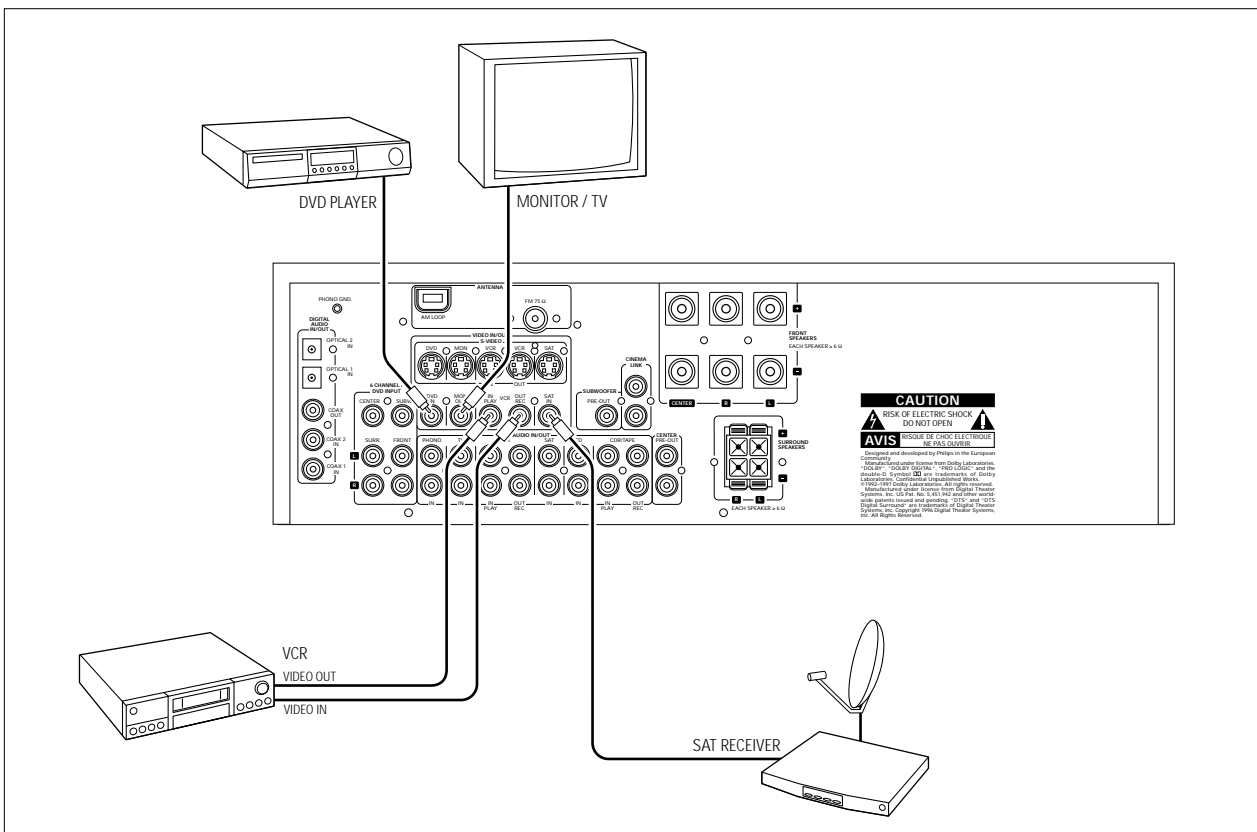

AANSLUITINGEN

Netaansluiting

Het typeplaatje bevindt zich op de achterkant van de receiver.

- 1 Controleer of de netspanning op het typeplaatje overeenkomt met de plaatselijke netspanning. Is dit niet het geval, neem dan contact op met uw leverancier of serviceorganisatie.
- 2 Verbind het netsnoer met het stopcontact.

Om het toestel volledig van het net te scheiden moet de netstekker uit de muurcontactdoos worden getrokken.

Luidsprekeraansluitingen

Voor de luidsprekers zitten op de receiver een aantal schroefaansluitingen en een aantal klemaansluitingen. Sluit aan zoals hieronder aangegeven.

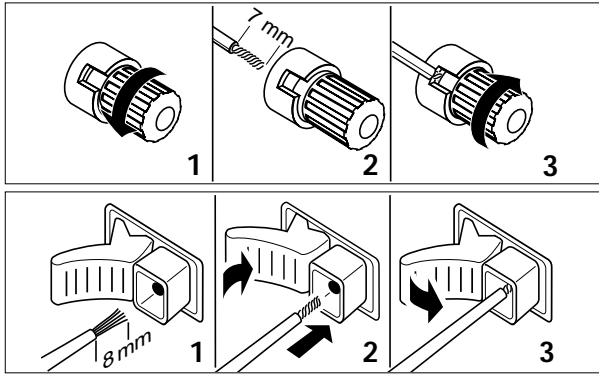

- 1 Sluit altijd de gekleurde (of gemerkte) draad aan op de gekleurde aansluiting en de zwarte (of niet-gemerkte) draad op de zwarte aansluiting.
- 2 Verbind:
 - De linkervoorluidspreker met L (rood en zwart)
 - De rechtervoorluidspreker met R (rood en zwart)
 - De middenluidspreker met (blauw en zwart)
 - De linker-surround-luidspreker met SURROUND L (grijs en zwart)
 - De rechter-surround-luidspreker met SURROUND R (grijs en zwart)

Uw tv als middenluidspreker

U kunt uw Philips-tv met CINEMA LINK als middenluidspreker gebruiken. Voor tv's met een scart-aansluiting heeft u een extra audioverloopkabel (van cinch naar scart) nodig. Voor tv's met cinch-aansluitingen heeft u extra cinch-kabels nodig. Deze kabels moeten aangesloten worden op de blauwe CENTER PRE-OUT-aansluiting op de achterkant. Kijk in de gebruiksaanwijzing van uw tv om te weten hoe u uw tv als middenluidspreker kunt gebruiken.

Antenneaansluitingen

AM (MW)-antenne

De raamantenne is uitsluitend voor gebruik binnenshuis. Plaats de antenne zo ver mogelijk uit de buurt van de receiver, de tv, de kabels, een DVD-speler, een viderecorder of andere stralingsbronnen.

- 1 Sluit de stekker van de raamantenne aan op AM LOOP zoals hieronder aangegeven.
- 2 Draai de antenne voor een zo goed mogelijke ontvangst.

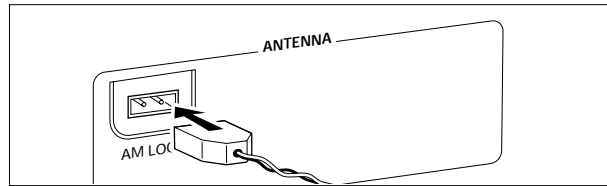

FM-antenne

De bijgeleverde draadantenne dient enkel voor het ontvangen van zenders in de buurt. Voor een betere ontvangst adviseren wij u gebruik te maken van het kabelantennesysteem of van een buitenantenne.

- 1 Sluit de bijgeleverde draadantenne aan op FM 75 Ω zoals hieronder aangegeven.
- 2 Zet de antenne in verschillende standen voor een zo goed mogelijke ontvangst.

- Als u gebruik maakt van het kabelantennesysteem of van een buitenantenne, sluit deze dan aan op FM 75 Ω in plaats van de draadantenne.

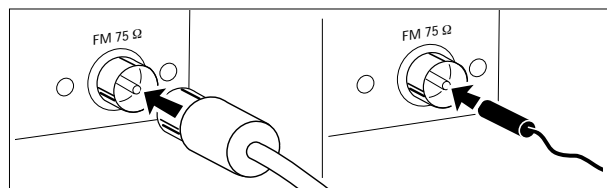

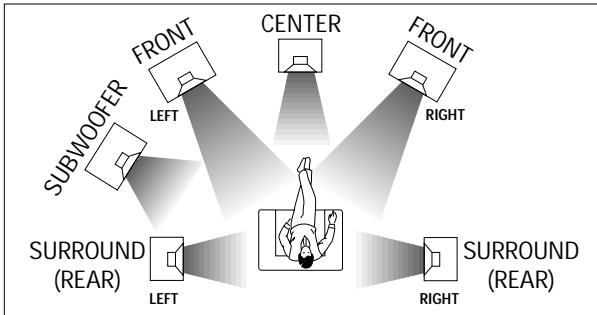

Opstellen van de luidsprekers

Algemene tips voor het opstellen

Plaats uw luidsprekers bij voorkeur niet in een hoek of op de grond, want dan worden de bassen te sterk. Als u de luidsprekers achter een gordijn, meubels enzovoort plaatst dan worden de hoge tonen verzwakt. De luisteraar moet de luidsprekers vanuit de luisterpositie steeds kunnen „zien“.

Elke ruimte heeft andere akoestische kenmerken en de mogelijkheden voor het opstellen zijn vaak beperkt. U vindt de beste opstelling voor uw luidsprekers aan de hand van de illustratie hierboven.

Voor een goed surround-geluid adviseren wij minimaal 5 luidsprekers (2 voor, één midden, 2 achter). U kunt ook met minder luidsprekers een soort surround-geluid verkrijgen. Dit door de signalen die bestemd zijn voor de ontbrekende luidsprekers naar de bestaande te leiden. Zie „Menu's“ voor het correct installeren van de receiver voor het aantal luidsprekers en de grootte van de gebruikte luidsprekers.

Opstellen van de voorluidsprekers

De voorluidsprekers moeten links en rechts voor de luisterplek geplaatst worden zoals gewone stereoluidsprekers.

Opstellen van de middenluidspreker

De centrale luidspreker moet in het midden tussen de twee voorste luidsprekers geplaatst worden bijvoorbeeld onder of op de tv. De beste hoogte voor de middenluidspreker is op oorhoogte (terwijl u zit).

Opstellen van de surround-luidsprekers

De surround-luidsprekers moeten tegenover elkaar staan en een rechte lijn vormen met de luisterplek, of ietwat achter de luisterplek staan.

Opstellen van de subwoofer

Met een subwoofer kunt u de weergave van de lage tonen flink versterken. De subwoofer kan overal in de kamer opgesteld worden aangezien het niet mogelijk is te herkennen waar de lage tonen vandaan komen. Maar plaats de subwoofer bij voorkeur niet in het midden van de kamer omdat de lage tonen dan weer verzwakt kunnen worden. Plaats niets op de subwoofer.

Instellen en testen van de luidsprekers

Voor een optimaal surround-geluid moet het relatieve volume van de luidsprekers ingesteld worden. Zorg ervoor dat u op de normale luisterplek zit wanneer u het volume van de luidsprekers instelt. Zie „Receiver-menu“ voor het installeren van de gebruikte luidsprekers. Als ideale instelling moet het volume in de luistersituatie gelijk zijn uit alle luidsprekers.

- 1 Druk op POWER / STANDBY om de receiver aan te zetten.
- 2 Druk op TEST TONE op de afstandsbediening.
 - U hoort een testtoon afkomstig van de verschillende luidsprekers, behalve de subwoofer.
- 3 Druk op + / - REAR op de afstandsbediening om het volume van de huidige luidspreker harder/ zachter te zetten. Het beste resultaat krijgt u wanneer het volume alle luidsprekers even hard staat vanaf de luisterplek.
- 4 Druk op TEST TONE op de afstandsbediening.
 - De testtoon stopt.

Opmerking: Als u niet helemaal tevreden bent met de volume-instellingen dan kunt u het beste kleine wijzigingen aanbrengen tijdens surround sound-weergave.

Uitgangsvermogen

Als de receiver te hard wordt gezet (extreem hoog uitgangsvermogen) dan kunnen er vervormingen optreden die uw luidsprekers ernstig kunnen beschadigen. Als u vervormingen bemerkt, zet het volume en de tonenregeling dan op een zodanig niveau dat het geluid weer goed klinkt.

Om oververhitting van het apparaat te voorkomen is een beveiliging ingebouwd. Daardoor kan het heel uitzonderlijk gebeuren dat uw apparaat automatisch uitgeschakeld wordt. Schakel in zo'n geval het apparaat uit en laat het afkoelen voor u het opnieuw gebruikt.

Hoofdtelefoon

Als u een hoofdtelefoon aansluit op PHONES dan worden de luidsprekers uitgeschakeld. De receiver gaat over op STEREO en het surround-geluid wordt teruggebracht tot een stereosignaal dat wel weergegeven kan worden door een gewone hoofdtelefoon.

Zodra u de stekker van de hoofdtelefoon uit de receiver haalt, worden de luidsprekers weer ingeschakeld. Wilt u opnieuw surround-geluid horen, stel de receiver dan terug in op Surround Sound.

Onderhoud

U kunt de receiver schoonmaken met een zachte, licht bevochtigde pluisvrije doek. Gebruik geen schoonmaakmiddelen want die kunnen het apparaat beschadigen.



Bescherm de receiver tegen vocht, regen, zand of extreem hoge temperaturen (zoals bij verwarmings-apparatuur of in de felle zon).

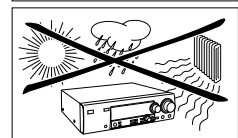

Display

Het display van de receiver bestaat uit 4 delen, die voor de volgende informatie gebruikt worden:

Luidsprekerdiagram

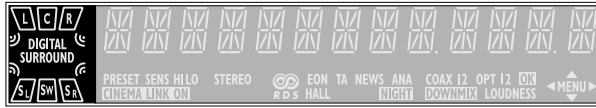

Een rechthoekje met een letter erin geeft aan dat een bepaalde luidspreker gekozen werd in het installatiemenu. De subwoofer-indicatie echter, brandt enkel als er een subwoofer-sigitaal aanwezig is. Verschijnt alleen een letter dan wordt deze luidspreker niet gebruikt en wordt het geluid ervan weergegeven door de andere luidsprekers.

-virtuele surround sound
- SURROUND**.....surround sound-weergave
- DIGITAL SURROUND**digitale surround sound-weergave
- L, R**linker- en rechtvoorluidspreker
- C**.....middenluidspreker
- SL, SR**surround-luidsprekers
- SW**.....subwoofer

Menu-indicaties

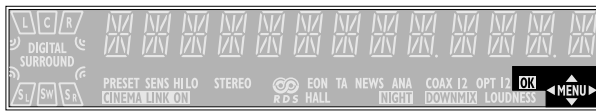

Deze indicaties laten u zien of het menu al dan niet geopend is en geven aan in welke richting u kunt gaan.

- MENU**het menu is geopend
-u kunt terugkeren naar het vorige onderwerp in het menu met **◀** PREV. / EXIT (toets „naar links” op de afstandsbediening)
-u kunt naar boven lopen binnen een lijst van mogelijkheden met MENU NAVIGATOR (toets „omhoog” op de afstandsbediening)
-u kunt naar beneden lopen binnen een lijst van mogelijkheden met MENU NAVIGATOR (toets „omlaag” op de afstandsbediening)
-u kunt verdergaan naar het volgende onderwerp in het menu met **▶** NEXT (toets „naar rechts” op de afstandsbediening)
- OK**.....om de weergegeven keuzemogelijkheid te bevestigen

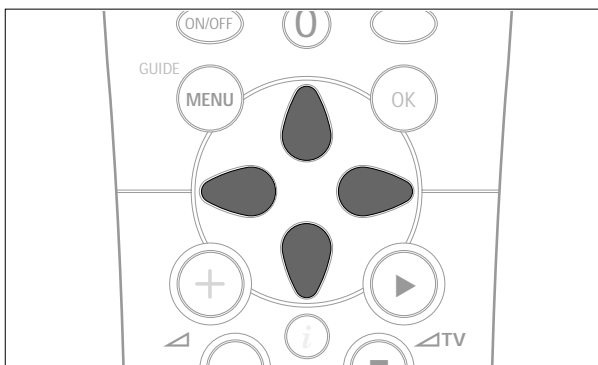

Statusindicatoren

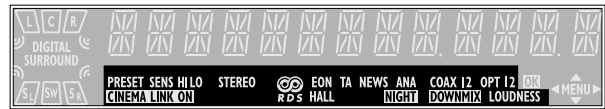

Deze indicatoren laten u de verschillende receiver-instellingen zien en geven er informatie over.

- PRESET**de tuner is afgestemd op een geprogrammeerde radiozender
- SENS HI**.....de tuner is ingesteld op „hoge afstemgevoeligheid”
- SENS LO**.....de tuner is ingesteld op „lage afstemgevoeligheid”
- CINEMA LINK ON**CINEMA LINK is ingeschakeld
- STEREO**.....er wordt een FM-zender ontvangen in stereo
-er wordt een RDS-zender ontvangen
- EON**er wordt een RDS-zender met EON ontvangen
- HALL**het HALL-effect is ingeschakeld
- TA**RDS-verkeersinformatie is ingeschakeld
- NEWS**.....RDS-nieuwsberichten is ingeschakeld
- ANA**de geluidsbron die aan het spelen is, is aangesloten op een analoge ingang
- NIGHT**.....NIGHT MODE is ingeschakeld
- COAX 1**de geluidsbron die aan het spelen is, is aangesloten op de digitale coax-ingang COAX 1
- COAX 2**de geluidsbron die aan het spelen is, is aangesloten op digitale coax-ingang COAX 2
- DOWNMIX**.....de inkomende meerkanaalssignalen worden teruggebracht tot een kleiner aantal uitgaande signalen (afhankelijk van het aantal luidsprekers)
- OPT**.....de geluidsbron die aan het spelen is, is aangesloten op de digitale optische ingang OPTICAL IN (enkel bij FR 985, FR 986).
- OPT 1**de geluidsbron die aan het spelen is, is aangesloten op de digitale optische ingang OPTICAL 1 IN (enkel bij FR 995, FR 996).
- OPT 2**de geluidsbron die aan het spelen is, is aangesloten op de digitale optische ingang OPTICAL 2 IN (enkel bij FR 995, FR 996).
- LOUDNESS**de LOUDNESS-functie is ingeschakeld

Informatiegedeelte

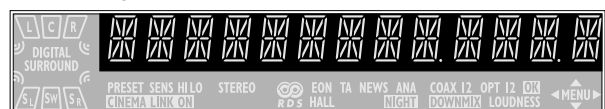

Dit gedeelte wordt gebruikt voor informatie over de receiver, tunerfrequenties, keuzemogelijkheden in een menu, instellingen en lopende tekstboodschappen.

Receiver-menu

De receiver is voorzien van een menusysteem. De verschillende menuopties zijn op een logische manier aan elkaar gerelateerd. Veronderstel dat u geen middenluidspreker aangesloten heeft en dus *CENTER SPEAKER* (middenluidspreker) op *NO* (no) gezet heeft. Probeer u vervolgens *VOL CENTER* (volume midden) te gebruiken dan loopt een boodschap in het display om u te laten weten dat dit niet mogelijk is (*INSTALL CENTER SPEAKER* - installeer middenluidspreker).

Het menu werkt steeds op dezelfde manier. De pijltjes in het display geven aan in welke richting u kunt lopen.

- 1 Druk op **SETUP MENU**.
→ In het display verschijnt **MENU**, en * *EFFECTS*.
- **U kunt het menu op elk moment afsluiten door op **SETUP MENU** te drukken.**
- 2 Draai **◆** MENU NAVIGATOR tot de gewenste keuzemogelijkheid (of instelling) in het display verschijnt.
- 3 Druk op **NEXT ►** om de keuzemogelijkheid in het display te kiezen (of **ENTER / OK** om de instelling te bevestigen).
- U kunt elke keuzemogelijkheid verlaten (de instellingen blijven dan ongewijzigd) door op **◀ PREV. / EXIT** te drukken.

Menustructuur

- * *EFFECTS* (effecten)
 - Inschakelen van geluidseffecten.
 - *VIRT SURR*
virtuele surround: 0...100 %
- * *VOL BALANCE* (volume balance)
 - Instellen van de relatieve volumebalans tussen de aangesloten luidsprekers.
 - *TEST TONE*
Testtoon: on/off (aan/uit)
 - *VOL FRONT--L*
Volume linkervoorluidspreker: -50...+50
 - *VOL FRONT--R*
Volume rechtermiddelvoorluidspreker: -50...+50
 - *VOL CENTER*
Volume middenluidspreker: -50...+50
 - *VOL REAR--L*
Volume linkerachterluidspreker: -50...+50
 - *VOL REAR--R*
Volume rechterachterluidspreker: -50...+50
 - *VOL SUBWOOFER*
Volume subwoofer: -50...+50

Opmerking: Bij gebruik van de 6 CHANNEL / DVD INPUT-ingang kunnen de onderstaande waarden niet worden gewijzigd.

- * *SPEAKER SETUP* (luidsprekeropstelling)
 - Kiezen van de gebruikte luidsprekers.
 - *SUBW PRESENT*
Subwoofer aanwezig: yes/no (ja/nee)
 - *CENTER SPEAKER*
Middenluidspreker aanwezig: yes/no (ja/nee)
 - *REAR SPEAKER*
Achterluidsprekers aanwezig: yes/no (ja/nee)
- * *SPEAKER SIZES* (grootte van de luidsprekers)
 - Kiezen van de grootte van de gebruikte luidsprekers, voor een optimale geluidsweergave. *LARGE* wordt gebruikt voor luidsprekers die frequenties lager dan 50 Hz kunnen weergeven. Als *SUBW PRESENT* op *NO* staat dan kan *FRONT SIZE* enkel op *LARGE* gezet worden. Als *FRONT SIZE* op *SMALL* staat dan kan *CENTER SIZE* enkel op *SMALL* gezet worden en dient dus een subwoofer aangesloten te worden.
 - *FRONT SIZE*
Left and right front luidsprekers: small/large (klein/groot)
 - *CENTER SIZE*
Middenluidspreker: small/large (klein/groot)
 - *REAR SIZE*
Achterluidsprekers: small/large (klein/groot)
- * *SPK DISTANCE* (afstand tot de luidsprekers)
 - De afstand tussen de normale luisterplek en de luidsprekers. Op die manier wordt de vertragingstijd voor het surround-geluid bepaald.
 - *DISTANCE L/R*
Afstand tot de voorluidsprekers: 1...10 m
 - *DISTANCE CNTR*
Afstand tot de middenluidspreker: 1...10 m
 - *DISTANCE REAR*
Afstand tot de achterluidsprekers: 1...10 m

* **SELECT INPUT** (ingang kiezen)
Toekennen van de audio-ingangen aan de diverse bronnen die gekozen worden met SOURCE SELECT (zie „BRONKEUZE“ voor meer informatie).

- **COAX 1**
Digitale coax-ingang 1, COAX 1 IN
- **COAX 2**
Digitale coax-ingang 2, COAX 2 IN
- **OPT** (enkel bij FR 985, FR 986)
Digitale optische ingang, OPTICAL IN
- **OPT 1** (enkel bij FR 995, FR 996)
Digitale optische ingang, OPTICAL 1 IN
- **OPT 2** (enkel bij FR 995, FR 996)
Digitale optische ingang, OPTICAL 2 IN
- **SAT IN**
Analoge audio-ingang SAT IN
- **VCR IN**
Analoge audio-ingang VCR IN
- **TV IN**
Analoge audio-ingang TV IN
- **CDR IN**
Analoge audio-ingang CDR IN
- **CD IN**
Analoge audio-ingang CD IN
- **6 CH IN**
Analoge audio-ingang 6 CHANNEL / DVD INPUT

* **TUNER** (tuner)
Instellingen voor geprogrammeerde radiozenders (zie „TUNER“ voor meer informatie).

- **AUTO INSTALL**
Automatisch programmeren van radiozenders
- **MAN INSTALL**
Handmatig programmeren van radiozenders
- **GIVE NAME**
Geven van een naam aan een geprogrammeerde zender
- **RESHUFFLE**
Herschikken van de geprogrammeerde zenders

TV-menu

Als de receiver aangesloten is op een Philips CINEMA LINK-tv via de systeembusaansluitingen CINEMA LINK (zie „AANSLUITINGEN“) dan kunt u het systeem via de tv installeren. Aan het menu wordt dan de keuzemogelijkheid RECEIVER toegevoegd.

Als CINEMA LINK ingeschakeld is dan verschijnen de instellingen van de receiver gedurende een paar seconden op het tv-scherm. In de gebruiksaanwijzing van uw tv vindt u hoe u het tv-menu moet gebruiken. De mogelijkheden kunnen per tv-model verschillen.

Inschakelen van de aansluiting

- Druk op CINEMA LINK om de aansluiting tussen de receiver en de tv in of uit te schakelen.
 - Als de aansluiting ingeschakeld is dan verschijnt in het display **CINEMA LINK ON**.

Opmerking: We raden u aan CINEMA LINK uit te schakelen wanneer u gaat opnemen. Zo voorkomt u ongewenste onderbrekingen door veranderingen in de tv-instellingen.

Als CINEMA LINK ingeschakeld is en het tv-menu is geopend dan verschijnt in het display **TV MENU** en de menu- en geluidsfuncties op de receiver worden geblokkeerd.

SOURCE SELECT

Wanneer u een bron kiest door SOURCE SELECT te draaien, worden de audio- en video-ingangen met de bijbehorende naam geactiveerd. Het inkomend signaal wordt weergegeven door alle audio- en – indien de bron ook een videosignaal geeft – video-uitgangen van de receiver. Het is ook mogelijk een andere dan deze standaardingen aan een gekozen bron toe te kennen.

Gekozen bron.....Gebruikte aansluitbus

DVD.....	Digitale audio-ingang COAX 1 en video-ingang DVD IN
PHONO.....	Audio-ingang PHONO IN
TUNER.....	Het tuner-gedeelte van de receiver is in gebruik, alle ingangen zijn uitgeschakeld.
CD.....	Audio-ingang CD IN
CDR/TAPE.....	Audio-ingang CDR/TAPE IN
TV.....	Audio-ingang TV IN en geen video-ingang
VCR.....	Audio-ingang VCR IN en video-ingang VCR IN
SAT.....	Audio-ingang SAT IN en video-ingang SAT IN

6 CHANNEL / DVD INPUT-selectie

De 6 CHANNEL / DVD INPUT-aansluitingen kunnen worden toegewezen aan om het even welke van de beschikbare bronnen (uitgezonderd TUNER en PHONO). De toewijzing kan gebeuren via de * *SELECT INPUT* optie in het menu. Zie hieronder voor verdere details.

Een andere ingang toekennen aan een bron

Wanneer een bron gekozen wordt met SOURCE SELECT dan wordt de standaardaudio-ingang gebruikt. Om dit te wijzigen moet een andere audio-uitgang toegekend worden aan de gekozen bron.

Voorbeeld: De digitale audio-ingang COAX 2 IN toekennen aan **CD** in plaats van CD IN.

- 1 Kies in het menu * *SELECT INPUT* en druk op NEXT ►.
- 2 Draai SOURCE SELECT om de bron te kiezen waaraan u een andere ingang wilt toekennen (bijvoorbeeld **CD**).
→ In het display verschijnt de naam van de bron en de indicator die bij de bron hoort, knippert.
- 3 Draai ◀ MENU NAVIGATOR om de ingang te kiezen die gebruikt moet gaan worden (bijvoorbeeld **CD** → **COAX 2**).
- 4 Druk op ENTER / OK om uw keuze te bevestigen.
→ In het display verschijnt kort *STORE*.
- 5 Vanaf nu wordt de ingestelde audio-ingang gebruikt wanneer deze bron gekozen wordt (bijvoorbeeld bij **CD** wordt de ingang COAX 2 IN gebruikt; wanneer u CD kiest, begint **COAX 2** te branden).

Dezelfde ingang gebruiken voor twee of meerdere apparaten

U kunt dezelfde ingang gebruiken voor meerdere bronnen. Dit is handig wanneer verschillende apparaten in een keten met elkaar verbonden zijn.

Voorbeeld: Een videorecorder is verbonden met een tv maar alleen de tv is aangesloten op de receiver. Wanneer u met SOURCE SELECT de tv of de videorecorder kiest, moeten deze beiden de ingangen van de tv gebruiken.

- 1 Kies in het menu * *SELECT INPUT* en druk op NEXT ►.
- 2 Draai SOURCE SELECT om de bron te kiezen waaraan u meerdere ingangen wilt toekennen (bijvoorbeeld *VCR*).
→ In het display verschijnt de naam van de bron en de indicator die bij de bron hoort, knippert.
- 3 Draai ◀ MENU NAVIGATOR om de ingang te kiezen die gebruikt moet gaan worden (bijvoorbeeld *VCR* → *TV IN*).
- 4 Druk op ENTER / OK om uw keuze te bevestigen.
→ In het display verschijnt kort *STORE*.
- 5 Vanaf nu wordt de ingestelde audio-ingang gebruikt wanneer u deze bron gekozen wordt (bijvoorbeeld *VCR* wordt de ingang TV IN gebruikt; wanneer u VCR kiest, verschijnt in het display kort *VCR (TV IN)*).

De ingang 6 CHANNEL / DVD INPUT

De 6 CHANNEL / DVD INPUT kan worden gebruikt voor aansluiting van een toestel met een ingebouwde meerkanalen-decoder (bijv. Dolby Digital, DTS enz.) en 6-kanalen uitgang, bijv. van een hoogwaardige DVD-speler.

Wanneer de audio-ingang 6 CHANNEL / DVD INPUT gebruikt wordt dan doet de receiver dienst als meerkanalsversterker. De bron produceert een surround-geluid en stuurt dit naar de receiver verdeeld in de nodige kanalen. Daarom hebben de toetsen SURROUND ON/OFF, HALL en SURR. MODE ook geen effect aangezien het aangeboden signaal reeds meerkanals is.

De bron die aangesloten is op de audio-ingang 6 CHANNEL / DVD INPUT kan niet opgenomen worden.

Afspelen van een bron

- 1 Druk op POWER / STANDBY om de receiver aan te zetten.
- 2 Draai SOURCE SELECT om een bron te kiezen.
→ In het display verschijnt de naam van de bron.
 - U kunt de ingang FRONT AV / GAME kiezen door op FRONT AV te drukken (enkel bij FR 995, FR 996).
- 3 Start het afspelen van de bron zoals u dat altijd doet.

Instellen van het geluid

- Draai VOLUME om het volume in te stellen.
→ In het display verschijnt *VOLUME* en het volumeniveau tussen \square en \square .
- 1 Druk op BASS of TREBLE.
→ In het display verschijnt kort *BASS* of *TREBLE* en de huidige instelling. Daarna loopt door het display *TURN VOLUME KNOB TO CHANGE*.
 - 2 Draai VOLUME om de lage of hoge tonen in te stellen.
→ In het display verschijnt kort *BASS* of *TREBLE* en de huidige instelling.

Opmerking: Als VOLUME of een andere knop gedurende 5 seconden niet gebruikt wordt dan wordt het instellen van de lage of hoge tonen afgesloten.

- Als een subwoofer is aangesloten, druk dan op SUBW. ON/OFF om de laagtonenweergave te verhogen.

Opmerking: Bij digitale surround sound zal alleen een subwoofersignaal beschikbaar zijn indien ondersteund door het bronmateriaal.

- Druk op LOUDNESS om de loudness-functie in of uit te schakelen.
→ Is de loudness-functie ingeschakeld dan verschijnt **LOUDNESS** in het display.

Opnemen van een geluidsbron

Als u een geluidsbron wilt opnemen dan moet u deze kiezen met SOURCE SELECT. Het inkomende signaal wordt weergegeven door alle audio- en – indien de geluidsbron ook een videosignaal heeft – video-uitgangen van de receiver. De klankinstellingen hebben geen invloed op de opname.

- 1 Draai SOURCE SELECT (of druk op FRONT AV – enkel bij FR 995, FR 996) om de geluidsbron te kiezen die u wilt opnemen.
→ In het display verschijnt de naam van de geluidsbron.
- 2 Zet het apparaat waarmee u wilt opnemen klaar. Het apparaat moet aangesloten zijn op één van de uitgangen van de receiver.
- 3 Start de opname op het apparaat waarmee u opneemt.
- 4 Start het afspelen op de geluidsbron op de gebruikelijke manier.

Opmerking: – Het audio- en videosignaal van VCR IN wordt niet weergegeven door VCR OUT. Hetzelfde geldt voor het audiosignaal van CDR/TAPE IN door CDR/TAPE OUT.

- *Wij adviseren u niet de digitale uitgang COAX OUT van de receiver te gebruiken om op te nemen van een analoge geluidsbron. Gebruik in plaats daarvan de analoge uitgang CDR/TAPE.*
- *De bron die aangesloten is op de audio-ingang 6 CHANNEL / DVD INPUT kan niet opgenomen worden.*

Opnemen via de digitale uitgang

U kunt een digitale recorder aansluiten op de digitale uitgang van de receiver. Zo kunnen alle signalen die binnenkomen langs de digitale ingangen rechtstreeks opgenomen worden op de aangesloten audiorecorder. De receiver zet ook alle signalen van de analoge ingangen om naar de digitale uitgang.

De receiver kan gebruikt worden om een meerkanaals surround sound-audiosignaal digitaal op te nemen (Dolby Digital, DTS of MPEG) van, bijvoorbeeld, DVD naar CD-R. De receiver zet het digitale meerkanaals signaal om in een stereosignaal zonder verlies van relevante geluidsgegevens.

- Opmerkingen: – Bij opname van een Dolby Digital-, DTS- of MPEG-sig-naal moet elke titel individueel worden opgenomen.*
- *Digitale opname is niet mogelijk als het digitale bronmateriaal tegen kopiëren is beveiligd.*

Over surround sound

Surround sound biedt u een compleet nieuwe luisterervaring. U zult het gevoel hebben dat u zich ten midden van de actie bevindt want het geluid komt van overal om u heen. Let op tv-uitzendingen, audio- en videocassettes en cd's met het logo

 , **MPEG**  of **DTS** deze zijn gecodeerd voor een meerkanaals surround-weergave. U kiest het beste voor Dolby Digital, DTS of MPEG om het maximum uit uw receiver te halen.

De FR 985, FR 986, FR 995 en FR 996 zijn in staat om DTS surround sound weer te geven. DTS is een uitmuntend meerkanaals surround soundsysteem dat beschikbaar is op DVD discs, laserdiscs en audio CD's. Raadpleeg uw softwaredealer in verband met de beschikbaarheid van DTS-software in uw regio.

Merk wel dat DVD-discs niet altijd volwaardige meerkanaals surround bevatten. Informeer bij uw leverancier om zeker te weten of een disk voor meerdere kanalen gecodeerd is.

De meest gewone stereocassettes en cd's geven, als ze met surround-geluid afgespeeld worden, een goed resultaat. Mocht de weergave bij surround-weergave vervormd klinken, schakel dan over op normale stereoweergave.

De beschikbaarheid van de verschillende surround-instellingen die beschreven staan, hangt af van het aantal luidsprekers dat gebruikt wordt en van de inkomende geluids-informatie.

Inschakelen van het surround-geluid

Wanneer het surround-geluid ingeschakeld is, kunt u kiezen uit de verschillende surround-instellingen. De mogelijkheden zijn afhankelijk van de luidsprekeropstelling zoals die gedefinieerd is in het receivermenu.

Als een digitaal surroundsignaal wordt gedetecteerd, zal de receiver **DOLBY DIGITAL**, **DTS** of **MPEG** weergeven.

- 1 Druk op SURROUND ON/OFF om het surround-geluid in te schakelen.
→ De gebruikte surround-instelling loopt door het display.
- 2 Druk herhaaldelijk op SURR. MODE om naar de verschillende (beschikbare) surround-instellingen te luisteren.
→ De gekozen instelling en de gebruikte luidsprekers verschijnen in het display. Als de inkomende meerkanaalssignalen teruggebracht worden tot een kleiner aantal uitgaande signalen dan verschijnt in het display **DOWNMIX**.
- 3 Druk zo dikwijls als nodig op VIRTUAL MODE om de virtuele surround sound modi te doorlopen:
 - 1 x om **3D SURROUND** te activeren
 - 2 x om **MULTI FRONT** te activeren
 - 3 x om **MULTI REAR** te activeren
 - 4 x om **NATURAL SURROUND** te activeren
 → Een lampje geeft aan of een virtuele surround sound modus is ingeschakeld. -tekens geven aan welke virtuele surround sound modus actief is.
- 4 Druk op SURROUND ON/OFF om het surround-geluid in of uit te schakelen.
→ **SURROUND OFF** loopt door het display.

SURROUND SOUND

Surround sound-instellingen

HALL

De geluidswaergave wordt benadrukt en er wordt een lichte echo toegevoegd. U krijgt zo de indruk dat u zich in een grote ruimte bevindt. Kan enkel gebruikt worden bij stereo.

SURROUND

Met de surround-instelling kunt u een normaal surround-geluid waergeven via 4 of 5 luidsprekers. Afhankelijk van het bronmateriaal wordt Dolby Surround Pro Logic, Dolby Digital DTS of MPEG waergegeven.

PRO LOGIC, DOLBY DIGITAL, DTS, MPEG

Behalve SURROUND, wordt ook de gebruikte surround-waergave – afhankelijk van de gebruikte geluidsbron of -drager – in het display waergegeven. In geval van digitale surround sound wordt het soundformaat AC-3 (voor Dolby Digital), DTS of MPEG (voor MPEG 2 Multichannel) waergegeven, gevolgd door de geluidskanalen die op de bron beschikbaar zijn (bijv. DVD).

- Voorbeeld: *AC-3 3/2.1* Dolby Digital, 3 voorste kanalen, 2 surround-kanalen en een subwoofer-kanaal.
- MPEG 2/0.0* MPEG meerkanaals, enkel stereogeluid.
- AC-3 3/1.0* Dolby Digital, 3 voorste kanalen, 1 (mono-) surround-kanaal zonder subwoofer-sigitaal.
- DTS 3/2.1* DTS, 3 voorste kanalen, 2 surround-kanalen en een subwoofer-kanaal.

FRONT-3 STEREO

Het surround-geluid wordt uitgeschakeld. Bij 3 Stereo luistert u naar een surround-geluid zonder de surround-luidsprekers te gebruiken.

STEREO

Alle geluid wordt waergegeven en afgespeeld via de linker- en rechtervoorluidsprekers. Op die manier is normale stereowaergave mogelijk.

Virtuele surround

Uw receiver is in staat om één of meer vormen van virtuele surround sound weer te geven. Virtuele surround geeft een meer realistische klankindruk door schijnluidsprekers te creëren naast of in plaats van echte luidsprekers. De positie van de luisteraar beïnvloedt het surroundeffect. De zone waar het effect het beste te horen is werd grijs gekleurd.

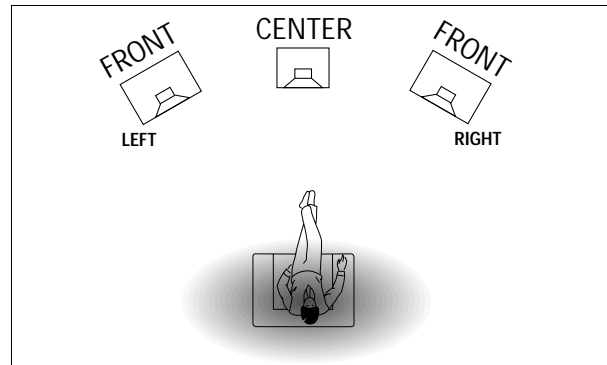

Het niveau van het virtuele surround soundeffect kan worden geregeld in het instelmenu. De volgende surround sound modi zijn beschikbaar:

3D SURROUND

Hiervoor zijn geen achterluidsprekers vereist. De geluidswaergave van het achterkanaal wordt gesimuleerd door de voorluidsprekers. Surround sound wordt gesimuleerd via de linker en rechter voorluidsprekers en de middenluidspreker.

MULTI FRONT

Schijnluidsprekers worden gecreëerd naast de linker en rechter voorluidsprekers.

MULTI REAR

Schijnluidsprekers worden gecreëerd naast de linker en rechter achterluidsprekers.

NATURAL SURROUND

Schijnluidsprekers worden gecreëerd naast de linker en rechter voor- en achterluidsprekers.

Opmerking: De beschikbaarheid van MULTI FRONT en MULTI REAR is afhankelijk van de geluidswaergavekanalen op het bronmateriaal.

NIGHT MODE (enkel met de afstandsbediening)

De harde gedeeltes van het geluid worden zachter en de zachte passage worden harder waergegeven. Zo kunt u van een surround-geluid genieten zonder dat u slapende kinderen of de bureu stoort. De nachtstand werkt enkel bij Dolby Digital en MPEG, en op voorwaarde dat de geluidsbron of -drager hiervoor geschikt is.

Afstemmen op een radiozender

U kunt radiozenders zoeken door de frequentieband te scannen. Als u de frequentie van een zender kent, kunt u die ook rechtstreeks intoetsen. Als een FM-zender in stereo uitgezonden en ontvangen wordt dan verschijnt in het display **STEREO**.

Zoeken naar een radiozender

- 1 Draai SOURCE SELECT om de tuner te kiezen.
→ In het display verschijnt **TUNER**.
 - 2 Druk herhaaldelijk op TUNER AM/FM om het golfgebied te kiezen.
→ In het display verschijnt het gekozen golfgebied.
 - 3 Houd ◀ of ▶ ongeveer 1 seconde ingedrukt.
→ In het display verschijnt **SEARCH** en de tuner stemt af op een zender van voldoende sterkte.
 - 4 Herhaal deze handelingen tot u de gewenste zender gevonden heeft.
- Om af te stemmen op een zwakke zender: druk zo vaak als nodig kort op ◀ of ▶ tot de ontvangst optimaal is.

Afstemmen op een radiozender door de frequentie in te toetsen (enkel met de afstandsbediening)

- 1 Druk op TUNER.
→ In het display verschijnt **TUNER**.
- 2 Druk op FR. D..
→ In het display verschijnt ...
- 3 Toets met 1-0 de frequentie van een radiozender in.

Opmerking: Enkel geldige frequenties binnen het bereik van de tuner kunnen ingetoetst worden.

Instellen van de FM-gevoeligheid

U kunt de afstemgevoeligheid van de tuner laag instellen zodat enkel naar zenders met een sterk signaal gezocht wordt (enkel FM).

- 1 Draai SOURCE SELECT om de tuner te kiezen.
→ In het display verschijnt **TUNER**.
- 2 Druk op SENS. op de receiver.
→ In het display verschijnt gedurende 5 seconden **SENS HI** of **SENS LO**.

*Opmerking: Tijdens het zoeken naar een radiozender ziet u in het display de huidige gevoeligheid. In dit geval betekent **SENS LO** dat de tuner enkel radiozenders met een sterk signaal zoekt.*

Programmeren van radiozenders

U kunt in het totaal 30 radiozenders programmeren. De receiver kan de zenders automatisch zoeken en programmeren maar u kunt dit ook zelf doen.

Automatisch programmeren

- 1 Kies * **TUNER** uit het menu en druk op NEXT ▶.
- 2 Kies **AUTO INSTALL** en druk op NEXT ▶.
→ In het display verschijnen het zendernummer waarmee het programmeren begonnen zal worden, het golfgebied en **AUTO**.
- 3 Draai TUNER PRESET ◊ om het zendernummer waarmee het programmeren begonnen moet worden te wijzigen.
- 4 Kies het gewenste golfgebied met TUNER AM/FM.
- 5 Druk op ENTER / OK om het programmeren te starten.
→ **AUTO INSTALL** knippert en alle beschikbare zenders worden geprogrammeerd; dit kan enkele minuten duren. Het programmeren is klaar als **AUTO INSTALL** ophoudt met knipperen.

Handmatig programmeren

- 1 Kies * **TUNER** uit het menu en druk op NEXT ▶.
- 2 Kies **MAN INSTALL** en druk op NEXT ▶.
→ In het display verschijnen een zendernummer, het golfgebied en de frequentie.
- 3 Draai TUNER PRESET ◊ om het zendernummer waaronder u de zender wilt opslaan te wijzigen.
- 4 Stem af op de gewenste radiozender (zie „Afstemmen op een radiozender“).
- 5 Druk op ENTER / OK om uw keuze te bevestigen.
→ In het display verschijnt kort **STORE**. De radiozender is nu geprogrammeerd onder het gekozen zendernummer.
- 6 Kies en programmeer op dezelfde manier alle gewenste zenders.

Afstemmen op een geprogrammeerde zender

- 1 Draai SOURCE SELECT op TUNER om de tuner te kiezen.
→ In het display verschijnt *TUNER*.
- 2 Draai TUNER PRESET \blacklozenge om een geprogrammeerde zender te kiezen.
→ In het display verschijnen **PRESET**, het zendernummer en de zender.

Herschikken van de geprogrammeerde zenders

Het kan zijn dat u na het programmeren de volgorde van de geprogrammeerde zenders wilt wijzigen. Met *RESHUFFLE* kunt u de zenders van plaats verwisselen.

- 1 Kies * *TUNER* uit het menu en druk op NEXT \blacktriangleright .
- 2 Kies *RESHUFFLE* en druk op NEXT \blacktriangleright .
→ In het display verschijnen **PRESET**, een zendernummer en de zender.
- 3 Draai TUNER PRESET \blacklozenge om een geprogrammeerde zender te kiezen.
- 4 Druk op ENTER / OK om uw keuze te bevestigen.
→ In het display verschijnen het gekozen zendernummer *SWAP (-)* en een tweede zendernummer.
- 5 Draai TUNER PRESET \blacklozenge om het nieuwe zendernummer te kiezen.
- 6 Druk op ENTER / OK om het wisselen van plaats te bevestigen.
→ In het display verschijnt kort *RESHUFFLE* en de twee zenders zijn van plaats gewisseld.

Een naam geven aan een zender

U heeft de mogelijkheid om elke geprogrammeerde radiozender zelf een naam te geven. Ook RDS-zenders kunt u een andere naam geven.

- 1 Kies * *TUNER* uit het menu en druk op NEXT \blacktriangleright .
- 2 Kies *GIVE NAME* (naam geven) en druk op NEXT \blacktriangleright .
→ In het display verschijnt een geprogrammeerde zender.
- 3 Draai TUNER PRESET \blacklozenge om de zender te kiezen die u een andere naam wilt geven.
- 4 Druk op ENTER / OK om uw keuze te bevestigen.
→ In het display verschijnt de bestaande naam of *_____*.
- 5 Draai TUNER PRESET \blacklozenge om een letter te kiezen en NEXT \blacktriangleright of \blacktriangleleft PREV. om naar de volgende of vorige positie te gaan.
- 6 Druk, nadat u de hele naam ingegeven heeft, op ENTER / OK om te bevestigen.
→ In het display verschijnt *STORE* en de naam is opgeslagen.

Opmerking: Wilt u opnieuw de RDS-zendernaam gebruiken, wis dan de naam die u zelf gegeven heeft.

Wissen van een zendernaam

- 1 Kies uit het menu * *TUNER*, en kies *GIVE NAME*.
→ In het display verschijnt een geprogrammeerde zender.
- 2 Draai \blacklozenge MENU NAVIGATOR om de naam te kiezen die u wil wissen.
- 3 Druk op ENTER / OK om uw keuze te bevestigen.
- 4 Druk op \blacktriangleleft PREV. terwijl de eerste letter knippert.
→ *EL* knippert links van de zendernaam.
- 5 Druk op ENTER / OK om de zendernaam te wissen.
Of, als u van gedachte verandert, druk op \blacktriangleleft PREV. om de zendernaam te laten staan.

RDS 

Radio Data System is een dienst van de zendstations waarbij FM-zenders extra informatie uitzenden. Als u een RDS-zender ontvangt dan verschijnen in het display  en de zendernaam.

De verschillende soorten RDS-informatie

- Druk herhaaldelijk op RADIO TEXT op de receiver om de volgende soorten informatie in het display te laten verschijnen (indien beschikbaar):
 - Tekstboodschappen
 - De RDS-tijd
 - De frequentie
 - De zendernaam

Opmerking: Het tijdssignaal dat door bepaalde RDS-zenders uitgestuurd wordt, is niet altijd even nauwkeurig.

RDS-nieuwsbericht en -verkeersinformatie

U kunt de tuner zo instellen dat het geluid onderbroken wordt wanneer een RDS-zender een nieuwsbericht of verkeersinformatie verstuurt. Deze functies werken enkel indien de vereiste RDS-signalen uitgezonden worden.

Als een RDS-zender tevens een EON-signaal (**E**nhanced **O**ther **N**etworks) meestuurt dan verschijnt in het display **EON**. Dit signaal stelt de tuner in staat niet alleen bij de gekozen RDS-zender, maar over het hele golfbereik van de EON-zender op zoek te gaan naar nieuwsberichten en verkeersinformatie.

1 Stem af op de gewenste RDS-zender.

2 Druk op NEWS/TA:

Eenmaal zodat **NEWS** in het display verschijnt; hiermee wordt de nieuwsberichtfunctie ingeschakeld.

Tweemaal zodat **TA** in het display verschijnt; hiermee wordt de verkeersinformatiefunctie ingeschakeld.

Driemaal zodat **TA** en **NEWS** in het display verschijnen; hiermee worden beide berichtenfuncties ingeschakeld.

3 Zet een van de geluidsbronnen aan op de normale manier.

→ Terwijl een nieuwsbericht of verkeersinformatie uitgezonden wordt, schakelt de receiver over op de tuner en in het display knippert **NEWS** of **TA**.

4 Druk op NEWS/TA tot de indicatie uit het display verdwijnt om de functie(s) uit te schakelen.

of

Druk op NEWS/TA tijdens een bericht om de functie(s) uit te schakelen.

Opmerking: Let erop dat u de nieuwsbericht- en verkeersinformatiefunctie uitschakelt als u gaat opnemen want anders worden deze berichten ook opgenomen.

TECHNISCHE GEGEVENS

Receiver

Wijzigingen voorbehouden zonder kennisgeving.

Algemeen

Stroomverbruik (FR 985, FR 986)	210 W
Stroomverbruik (FR 995, FR 996)	255 W
Stroomverbruik in stand-by	< 2 W
Afmetingen, b x h x d	435 x 135 x 350 mm
Gewicht (FR 985, FR 986)	8,6 kg
Gewicht (FR 995, FR 996)	9,4 kg

Versterkergedeelte (0,7 % THD, 6 Ω , 1 kHz)

Uitgangsvermogen, bij stereo (FR 985, FR 986) (DIN)	2 x 60 W
Uitgangsvermogen, bij surround (FR 985, FR 986)	
Voor	2 x 60 W
Midden	60 W
Surround	2 x 60 W
Uitgangsvermogen, bij stereo (FR 995, FR 996) (DIN)	2 x 100 W
Uitgangsvermogen, bij surround (FR 995, FR 996)	
Voor	2 x 100 W
Midden	100 W
Surround	2 x 100 W
Lage tonen	± 9 dB bij 100 Hz
Hoge tonen	± 9 dB bij 10 kHz
Loudness...+6 dB bij 100 Hz (-30 dB); +3 dB bij 10 kHz (-30 dB)	
Totale harmonische vervorming	0,05 % bij 1 kHz, 5 W
Frequentiebereik	20–20 000 Hz, ± 1 dB
Signaal/ruis-verhouding	≥ 82 dB
Kanaalscheiding (1 kHz)	≥ 45 dB
Overspraak (1 kHz)	≤ -65 dB

Ingangen

Lijningangen	250 mV/47 k Ω
6 CH	250 mV/40 k Ω
Front AV (enkel FR 995, FR 996)	250 mV/22 k Ω
Phono	5 mV/47 k Ω
Digitaal, coax	75 Ω volgens IEC 958
Digitaal optisch	Toslink
Digitale bemonsteringsfrequentie (FR 985, FR 986)	32 kHz, 44,1 kHz, 48 kHz
Digitale bemonsteringsfrequentie (FR 995, FR 996)	32 kHz, 44,1 kHz, 48 kHz, 96 kHz

Uitgangen

Netuitgangen (geschakeld)	totaal max. 100 W
Lijnuitgangen	250 mV/1 k Ω
Digitaal coax	75 Ω volgens IEC 958
Digitale uitgang-samplingfrequenties	
Analoog in	uit 48 kHz
Digitaal in 32 kHz	uit 32 kHz
Digitaal in 44,1 kHz	uit 44,1 kHz
Digitaal in 48 kHz	uit 48 kHz
Digitaal in 96 kHz (enkel bij FR 995, FR 996)	uit 48 kHz
Subwoofer pre-out	0,8 V/1 k Ω
Center pre-out	0,8 V/1 k Ω
Hoofdtelefoon	8–600 Ω (3 V e.m.f., 60 Ω)
Luidsprekers	≥ 6 Ω

Tuner

Golfbereik	
FM	87,5–108,0 MHz
MW	531–1 602 kHz
LW	153–279 kHz
Gevoeligheid	
Stereo FM	41 dBf
Mono FM	15 dBf
Totale harmonische vervorming	
Stereo FM	0,3 %
Mono FM	0,85 %
Frequentiebereik	63–12 500 Hz ± 1 dB
Signaal/ruis-verhouding	
Stereo FM	55 dB
Mono FM	60 dB
Kanaalscheiding	35 dB bij 1 kHz

WAARSCHUWING

Probeer in geen geval zelf iets te repareren want dan vervalt de garantie. Maak het apparaat niet open want dan loopt u het risico een elektrische schok te krijgen.

Als zich een probleem voordoet, controleer dan eerst de punten op de onderstaande lijst voor u het systeem in reparatie geeft.

Kunt u het probleem niet oplossen aan de hand van deze aanwijzingen, raadpleeg dan uw leverancier of serviceorganisatie.

PROBLEEM	MOGELIJKE OORZAAK	OPLOSSING
Geen geluid	Het VOLUME staat te zacht.	Stel het VOLUME in.
	De hoofdtelefoon is aangesloten.	Maak de hoofdtelefoon los.
	U heeft de verkeerde bron gekozen.	Draai SOURCE SELECT om de juiste bron te kiezen.
Geen geluid van links of van rechts	Eén van de luidsprekers is verkeerd aangesloten.	Sluit de luidspreker goed aan.
	Eén van de luidsprekerkabels is beschadigd.	Vervang de luidsprekerkabel.
	De volumebalans in het receiver-menu is verkeerd ingesteld.	Stel <i>VOL FRONT -L</i> en <i>VOL FRONT -R</i> in in het receiver-menu.
Zwak of geen geluid uit de midden- of de surround-luidsprekers	De SURROUND-functie is niet ingeschakeld.	Druk op SURROUND ON/OFF om het surround-geluid in te schakelen.
	De surround- en/of middenluidsprekers zijn niet (goed) aangesloten.	Sluit de luidsprekers goed aan.
	De surround- en/of middenluidsprekers zijn uitgeschakeld in <i>SPEAKER SETUP</i> menu.	Kies <i>YES</i> voor de aanwezige luidsprekers.
	Eén van de luidsprekerkabels is beschadigd.	Vervang de luidsprekerkabel.
Zwakke basweergave	De luidsprekers zijn niet in fase aangesloten.	Sluit de gekleurde (of gemerkte) draden aan op de gekleurde aansluitingen en de zwarte (of niet gemerkte) draden op de zwarte aansluitingen.
Slecht geluid	De instellingen zijn niet geschikt voor het type muziek of geluid.	Wijzig de klankinstellingen op de receiver.
Het surround-geluidsniveau is te laag of te hoog	Het niveau van het surround-geluid is niet goed ingesteld.	Stel het niveau van het surround-geluid in op de receiver.
Het middengeluidsniveau is te laag of te hoog	Het geluidsniveau van het middenkanaal is niet goed ingesteld.	Stel het niveau van het middenkanaal in op de receiver.
U hoort bij Dolby Surround Pro Logic enkel de middenluidspreker	Het signaal wordt mono weergegeven.	Kies een andere geluidsbron of schakel het surround-geluid uit.
Slechte radio-ontvangst, het automatisch programmeren werkt niet correct	De receiver of de antenne bevindt zich te dicht bij een stralingsbron zoals een tv, cd-speler, cd-recorder, DVD-speler enzovoort.	Zet het apparaat dat storing veroorzaakt op een andere plek of zet het uit.
Geen digitale opname mogelijk via digitale uitgang.	De samplingfrequentie wordt niet aanvaard door de digitale recorder.	Ga na of de digitale recorder samplingfrequenties van 32 kHz tot 48 kHz wel kan verwerken of maak de opname via analoge uitgang.
De volledige opname verschijnt als één titel bij opname van DVD.	De DVD-speler verstrekt geen titelinformatie.	Neem elke titel afzonderlijk op of gebruik de „manuele titelverhoging“-functie op de recorder.

Informazioni generali

Materiale in dotazione.....	114
Regolazione.....	114
Informazioni ambientali	114
Riconoscimento dei marchi di fabbrica	114
Comandi	115
Telecomando	
Uso del telecomando	116
Pulsanti del telecomando	117
Programmazione del telecomando universale.....	118
Connettori	119
Collegamenti	
Connessioni audio analogiche.....	120
Collegamenti audio digitali.....	120
Bus di controllo sistema, CINEMA LINK	121
Collegamenti video	121
Rete	122
Collegamenti degli altoparlanti	122
TV come altoparlante centrale	122
Collegamenti dell'antenna.....	122
Regolazione del sistema	
Posizionamento degli altoparlanti	123
Regolazione e test degli altoparlanti.....	123
Controllo dell'alimentazione.....	123
Cuffie.....	123
Manutenzione	123
Display	124
Menu	
Menu del ricevitore.....	125-126
Menu della TV.....	126
Selezione sorgente	
SOURCE SELECT.....	127
Selezione 6 CHANNEL / DVD INPUT.....	127
Riassegnazione della selezione di una sorgente	127
Uso di una selezione di sorgente per due o più apparecchi.....	127
Informazioni su 6 CHANNEL / DVD INPUT	127
Riproduzione, registrazione	
Riproduzione di una sorgente	128
Regolazione del suono	128
Registrazione da una sorgente	128
Registrazione dalla uscita digitale	128
Suono surround	
Informazioni sul suono surround.....	129
Attivazione del suono surround	129
Regolazioni del suono surround.....	130
Sintonizzatore	
Sintonizzazione sulle stazioni radio.....	131
Attivazione della sensibilità FM	131
Memorizzazione delle stazioni radio	131
Sintonizzazione sulle stazioni radio memorizzate	132
Riordinamento delle stazioni radio memorizzate	132
Denominazione delle stazioni radio.....	132
Cancellazione dei nomi delle stazioni	132
RDS 	133
Notiziario RDS ed Informazioni sul traffico.....	133
Dati tecnici	
Ricevitore	134
Individuazione dei malfunzionamenti	
Attenzione	135
Individuazione dei malfunzionamenti	135

Questo apparecchio soddisfa i requisiti previsti dalle normative della Comunità Europea in materia di radiointerferenze.

Materiale in dotazione

Questo ricevitore viene fornito completo di:

- un telecomando universale
- 2 batterie per il telecomando, formato AA
- un cavo coassiale per la connessione audio con un DVD player
- un cavo bus di sistema per il collegamento CINEMA LINK
- un'antenna a telaio
- un'antenna metallica
- questo manuale di istruzioni

Regolazione

Se i componenti del sistema sono impilati, il ricevitore deve essere posizionato in cima ad essi. Poggiare il ricevitore su una superficie in piano, solida e stabile. Non coprire le aperture di ventilazione e lasciare una distanza libera per la ventilazione pari a 50 cm al di sopra ed a 10 cm a sinistra e a destra del ricevitore.

Per una buona ricezione, non posizionare l'antenna a telaio al di sopra o al di sotto di VCR, registratori CD, lettori DVD, TV ed altre sorgenti di radiazioni.

Informazioni ambientali

Non è stato utilizzato materiale d'imballaggio in eccesso. È stato fatto il possibile per rendere il materiale d'imballaggio facilmente scomponibile in tre monomateriali: cartone (scatola), polistirene espanso (paracolpi) e polietilene (buste, fogli protettivi in espanso).

L'apparecchio è composto da materiali che possono essere riciclati, se smontati da una ditta specializzata. Rispettare le norme locali sullo smaltimento dei materiali di imballaggio, batterie esaurite ed apparecchiature obsolete.

Come partner ENERGY STAR® Philips ha constatato che questo prodotto soddisfa le direttive ENERGY STAR® in materia di efficienza energetica.



Riconoscimento dei marchi di fabbrica

Prodotto sotto licenza della Dolby Laboratories. «DOLBY», «DOLBY DIGITAL», «PRO LOGIC» ed il simbolo a doppia D  sono nomi di fabbrica della Dolby Laboratories. Opere riservate inedite. © 1992-1997 Dolby Laboratories. Tutti i diritti riservati.

«DTS» e «DTS Digital Surround» sono prodotti della Digital Theater Systems, Inc. Copyright 1996 Theater Systems, Inc. Tutti i diritti riservati.

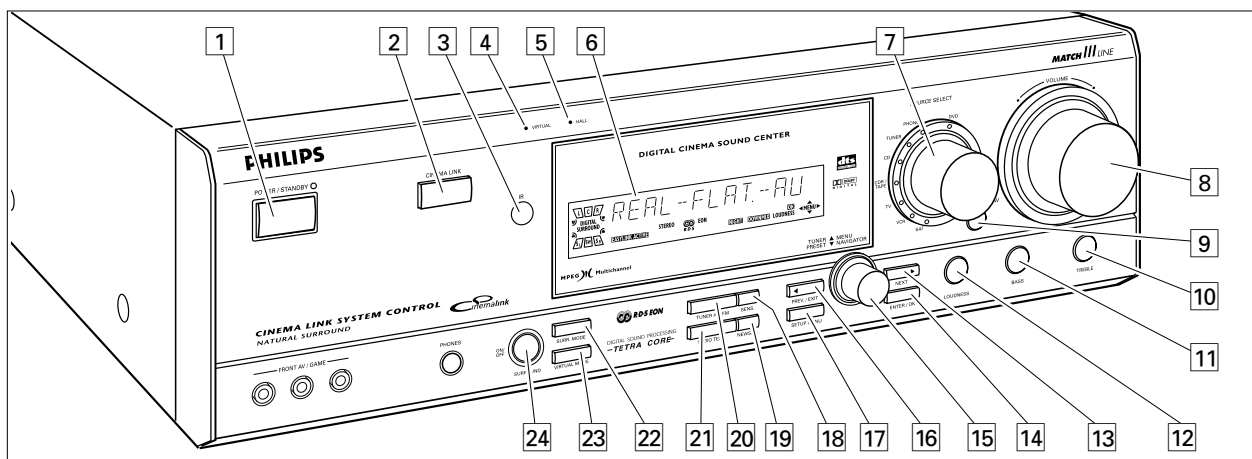

- 1 **POWER / STANDBY**Accende e spegne il ricevitore.
- 2 **CINEMA LINK**Accende e spegne il bus di controllo del sistema tra il ricevitore e la TV.
- 3Sensore per il telecomando a raggi infrarossi.
- 4 **VIRTUAL**.....Luce di controllo per il surround virtuale.
- 5 **HALL**Indicatore luminoso di controllo per HALL.
- 6Display
- 7 **SOURCE SELECT**.....Seleziona i diversi connettori audio e video.
- 8 **VOLUME**.....Aumenta e diminuisce il livello del volume.
- 9 **FRONT AV**Seleziona l'entrata FRONT AV / GAME (solo per FR 995, FR 996).
- 10 **TREBLE**.....Regola i toni acuti, se utilizzato con VOLUME.
- 11 **BASS**Regola i toni bassi, se utilizzato con VOLUME.
- 12 **LOUDNESS**Accende e spegne LOUDNESS.
- 13 **NEXT ►**TUNER: ricerca le stazioni radio. MENU: porta al livello successivo di menu.
- 14 **ENTER / OK**.....Conferma i valori di menu selezionati.

- 15 **TUNER PRESET ◄ MENU NAVIGATOR**
TUNER: porta alla precedente o successiva stazione radio memorizzata.
MENU: sposta verso l'alto e verso il basso.
- 16 **◄ PREV. / EXIT**TUNER: ricerca le stazioni radio. MENU: porta al livello precedente di menu.
- 17 **SETUP MENU**Attiva e disattiva il menu.
- 18 **SENS.**Sposta fra sensibilità alta e bassa del sintonizzatore.
- 19 **NEWS/TA**.....Attiva e disattiva il notiziario RDS e le informazioni sul traffico RDS.
- 20 **TUNER AM/FM**Sposta fra le gamme di lunghezze d'onda del sintonizzatore.
- 21 **RADIO TEXT**Scorre le diverse informazioni RDS.
- 22 **SURR. MODE**.....Si sposta attraverso le diverse configurazioni dell'altoparlante.
- 23 **VIRTUAL MODE**Lista delle diverse tipologie di suono surround virtuale.
- 24 **SURROUND ON/OFF**Si sposta tra le tipologie surround e stereo selezionate per ultime.

Italiano

TELECOMANDO

Uso del telecomando

Aprire il comparto batterie del telecomando ed inserirvi 2 batterie alcaline di tipo **AA** (R06, UM-3).

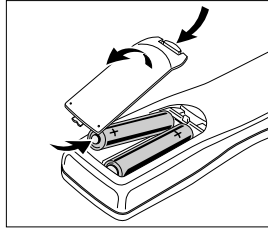

Estrarre le batterie esaurite o se si pensa di non utilizzare il telecomando per lungo tempo.

Le batterie contengono sostanze chimiche, pertanto devono essere smaltite in modo corretto.

I pulsanti sul telecomando funzionano come quelli corrispondenti sul ricevitore.

Importante!

Per spostare la sorgente del suono sul ricevitore bisogna premere il tasto relativo per più di 1 secondo. Se lo si preme per meno di 1 secondo si trasferisce al telecomando la gestione dei comandi per il prodotto selezionato.

Il telecomando resta sintonizzato sulla sorgente selezionata sino a quando non si preme un altro pulsante dello stesso. Ciò consente di azionare delle sorgenti aggiuntive (ad esempio di avvolgere un nastro), senza cambiare la sorgente sul ricevitore.

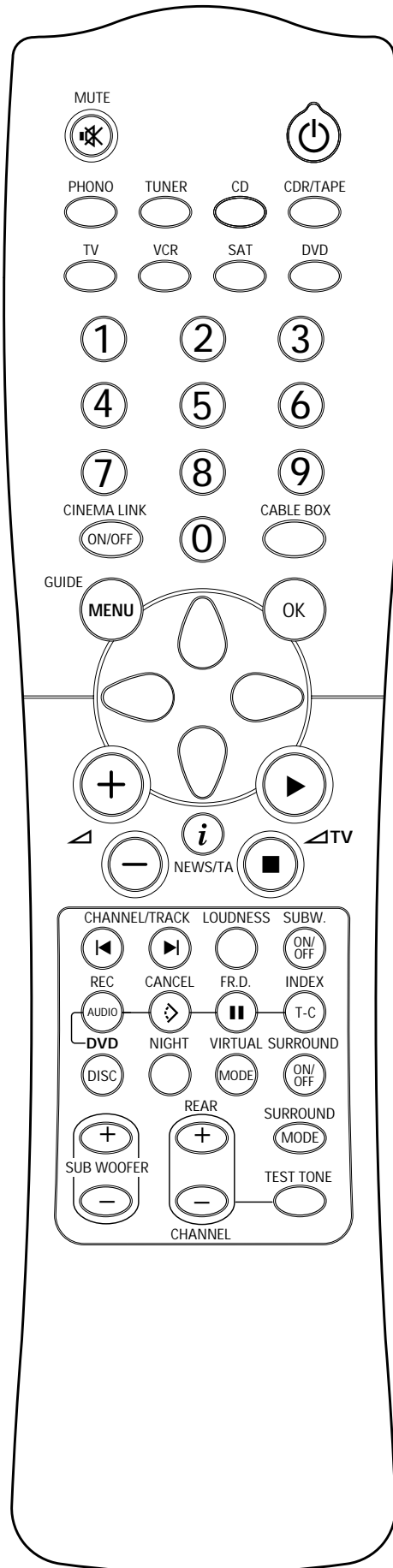

Pulsanti del telecomando

- MUTE**Mette in sordina il sonoro del ricevitore.
- ⏻**Mette il ricevitore in modo standby.
- PHONO, TUNER, CD, CDR/TAPE, TV, VCR, SAT, DVD.....Sposta il telecomando sui comandi dei diversi prodotti. Seleziona le sorgenti se premuto per più di 1 secondo. SAT funziona solo con ricevitori satellitari *digitali*.
- 1-0.....Immette i numeri di brani, stazioni o frequenze. I numeri composti da due cifre devono essere immessi entro 2 secondi.
- CINEMA LINK ON/OFF...Accende e spegne la commutazione del collegamento del sistema tra il ricevitore e la TV.
- CABLE BOX.....Senza funzione.
- MENU GUIDE**TUNER: attiva e disattiva il menu del ricevitore.
DVD, TV: attiva e disattiva il menu DVD/TV.
- OK.....Conferma le opzioni del menu.
- Pulsanti con le frecce...TUNER: Consente di spostarsi attraverso il menu. Le frecce verso sinistra/verso destra spostano nella sintonia verso l'alto/il basso.
CD, CDR: Le frecce verso sinistra/verso destra ricercano indietro/in avanti, le frecce verso l'alto/il basso selezionano il brano successivo/precedente.
- + ▴**Aumenta il volume del ricevitore.
- ▽**Diminuisce il volume del ricevitore.
- i NEWS/TA**Attiva e disattiva le funzioni NEWS e TRAFFIC ANNOUNCEMENT.
TV: Attiva e disattiva il televideo.
SAT: Attiva e disattiva il testo informativo.
- ▶ ▽ TV**Aumenta il volume della TV.
CD, CDR, VCR, DVD: Avvia la riproduzione.
- ▽ TV**Diminuisce il volume della TV.
CD, CDR, VCR, DVD: Arresta la riproduzione.
- ◀ CHANNEL/TRACK** ...Seleziona la precedente stazione del sintonizzatore preimpostata.
VCR: Riavvolge il nastro.
CD, CDR, DVD: Seleziona il brano precedente.
TV: Seleziona il canale precedente.
- ▶ CHANNEL/TRACK** ...Seleziona la successiva stazione del sintonizzatore preimpostata.
VCR: Avvolge velocemente in avanti il nastro.
CD, CDR, DVD: Seleziona il brano successivo.
TV: Seleziona il canale successivo.
- LOUDNESSAttiva e disattiva LOUDNESS.
- SUBW. ON/OFFAttiva e disattiva i bassi.
- REC, DVD AUDIO.....CDR, VCR: Avvia la registrazione.
DVD: Attiva i brani audio.
- CANCEL, DVD ↻.....CD, CDR, SAT, VCR: Elimina un programma, annulla le selezioni.
DVD: Attiva l'angolo di visualizzazione.
- FR.D., DVD ■TUNER: Sposta su FREQUENCY DIRECT.
CD, CDR, VCR, DVD: Arresta momentaneamente la riproduzione.
- INDEX, DVD T-C.....VCR: Attiva e disattiva la ricerca dell'indice.
SAT: Attiva e disattiva gli argomenti.
DVD: Sposta tra titolo e capitolo.
- DISC.....Variatori di CD-, CDR-, DVD:
Sposta al disco successivo.
- NIGHTAttiva e disattiva NIGHT MODE.
- VIRTUAL MODEScorrimento delle diverse tipologie di suono surround virtuale.
- SURROUND ON/OFFAttiva e disattiva SURROUND SOUND.
- + / - SUBWOOFER**...Aumenta/diminuisce il volume dei subwoofer.
- + / - REAR**Aumenta/diminuisce il volume degli altoparlanti posteriori. Mentre è attivo il rivelatore acustico di test, è possibile aumentare/diminuire con questi pulsanti il volume degli altoparlanti in funzione.
- SURROUND MODE.....Scorre attraverso i diversi modi surround.
- TEST TONEAttiva e disattiva il rivelatore acustico di test. Mentre è attivo il rivelatore acustico di test, è possibile aumentare/diminuire con **+ / - REAR** il volume degli altoparlanti in funzione.

Programmazione del telecomando universale

Un telecomando universale si distingue mediante la dicitura Multibrand/Universal.

Programmare il telecomando universale in modo da utilizzare i codici degli apparecchi di marche diverse. Ciò avviene immettendo un codice a 4 cifre, oppure eseguendo una scansione dei codici, sino ad individuare quello esatto. Noi consigliamo di usare il codice a 4 cifre, poiché questo metodo è più rapido ed affidabile. Utilizzare il metodo di scansione dei codici solo se non si riesce ad individuare il codice relativo ad un apparecchio. La tabella dei codici è riportata in fondo al presente manuale.

Importante!



Per programmare, utilizzare solo i pulsanti del telecomando, non quelli del ricevitore o di altri apparecchi.

Programmazione con il codice a 4 cifre

- 1 Mantenere premuti per 3 secondi il pulsante sorgente relativo all'apparecchio da controllare e .
- 2 Immettere il codice a 4 cifre relativo all'apparecchio (la tabella dei codici è riportata in fondo al presente manuale).

Note: – Se si immettono più di 4 cifre, il telecomando riconosce soltanto quelle immesse per prime.
– Se non si immette alcun codice per 30 secondi, il telecomando disattiva la funzione di programmazione senza cambiare il codice.
– Per programmare un nuovo apparecchio, basta sovrascrivere il vecchio codice digitandone uno nuovo.

Scansione della tabella dei codici

- 1 Accendere l'apparecchio che si desidera controllare.
 - 2 Mantenere premuti per 3 secondi il pulsante sorgente relativo all'apparecchio da controllare e .
 - 3 Premere e rilasciare nuovamente .
→ Il telecomando invia i codici per ricercare il canale successivo o per portarsi in modo standby (secondo la sorgente selezionata), una marca dopo l'altra.
 - 4 Non appena l'apparecchio risponde – si sintonizza sul canale successivo o si mette in modo standby – premere  per confermare il codice.
→ Verrà utilizzato il codice identificato.
- Se l'apparecchio non reagisce entro 2 minuti, il codice di questo apparecchio non è memorizzato nel telecomando. Il codice del telecomando resta invariato.

Nota: Se si estraiono le batterie dal telecomando per un tempo superiore a 1 minuto, è necessario riprogrammare i codici.

Annotare qui i codici individuati e testati per diversi apparecchi.

PHONO

TUNER.....

CD

CDR/TAPE

TV

VCR

SAT

DVD

Ripristino del telecomando

- 1 Tenere premuto i tasti di fonte e  per 3 secondi.
- 2 Digitare il codice a 3 cifre 981.
→ A questo punto il telecomando è ripristinato per tutti i codici originali Philips.

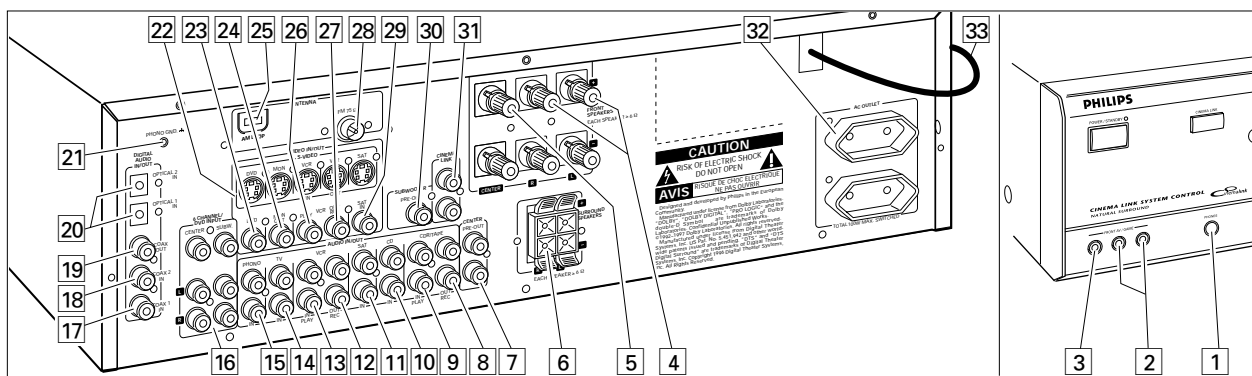

Connettori	Nome del connettore	Collegare a:
Presa cuffie 6,3 mm anteriormente.	1 PHONES	Cuffia con spina da 6,3 mm.
Ingressi audio e video anteriormente (solo per FR 995, FR 996).	2 FRONT AV / GAME	Prese audio di destra e di sinistra per accessori quali le video camere e le consolle dei giochi.
	3 FRONT AV / GAME	Prese video per accessori quali le video camere e le consolle dei giochi.
FRONT SPEAKERS	4 R, L	Altoparlante anteriore sinistro e destro.
SURROUND SPEAKERS	5 CENTER	Altoparlante centrale.
	6 R, L	Altoparlante surround sinistro e destro.
AUDIO IN/OUT	8 CDR/TAPE OUT	Entrata di un registratore CD o di una piastra di registrazione.
	9 CDR/TAPE IN	Uscita di un registratore CD o di una piastra di registrazione.
	10 CD IN	Uscita di un lettore di CD.
	11 SAT IN	Uscita di un sistema satellitare.
	12 VCR OUT	Entrata di un videoregistratore.
	13 VCR IN	Uscita di un videoregistratore.
	14 TV IN	Uscita di una TV.
	15 PHONO IN	Uscita di un giradischi con bobina MM.
	21 PHONO GND 	Cavo di massa di un giradischi.
	Entrata a 6 canali	16 6 CHANNEL / DVD INPUT
DIGITAL AUDIO IN/OUT	17 COAX 1 IN	Uscita coassiale di apparecchi digitali (ingresso difettoso sorgente DVD).
	18 COAX 2 IN	Uscita coassiale di apparecchi digitali.
	19 COAX OUT	Entrata coassiale di apparecchi digitali, come registratori CD o MD.
	20 OPTICAL IN	Uscita ottica di apparecchi digitali, come riproduttori DVD, lettori di CD, registratori CD o riproduttori MD (solo per FR 985, FR 986).
VIDEO IN/OUT	20 OPTICAL 1 (2) IN	Uscita ottica di apparecchi digitali, come riproduttori DVD, lettori di CD, registratori CD o riproduttori MD (solo per FR 995, FR 996).
	22 S-VIDEO	Ingressi/uscite dell'S-Video per gli accessori del video atti a migliorarne la qualità (solo per FR 995, FR 996).
	23 DVD IN	Uscita di un riproduttore DVD.
	24 MON OUT	Entrata di un monitor (ad es. la TV).
	26 VCR IN	Uscita di un videoregistratore.
	27 VCR OUT	Entrata di un videoregistratore (per registrare).
Connettori dell'antenna	29 SAT IN	Uscita di un sistema satellitare.
	25 AM LOOP	Antenna a telaio in dotazione.
Uscite preamplificate	28 FM 75 Ω	Antenna metallica in dotazione o antenna esterna.
	7 CENTER PRE-OUT	Entrata di una TV, se utilizzata come altoparlante centrale (possibile solo se è collegato il bus di sistema CINEMA LINK).
Bus di controllo del sistema	30 SUBWOOFER PRE-OUT	Entrata di un subwoofer alimentato.
Prese di alimentazione (non su tutte le versioni)	31 CINEMA LINK	Prese bus di controllo del sistema di una TV Philips con CINEMA LINK.
Connettore di rete	32 AC OUTLET	Alimenta la stessa tensione di rete. Carico totale massimo consentito di 100 W.
	33	Dopo avere eseguito tutti gli altri collegamenti, collegare questo conduttore di rete alla presa a muro.

COLLEGAMENTI

Connessioni audio analogiche

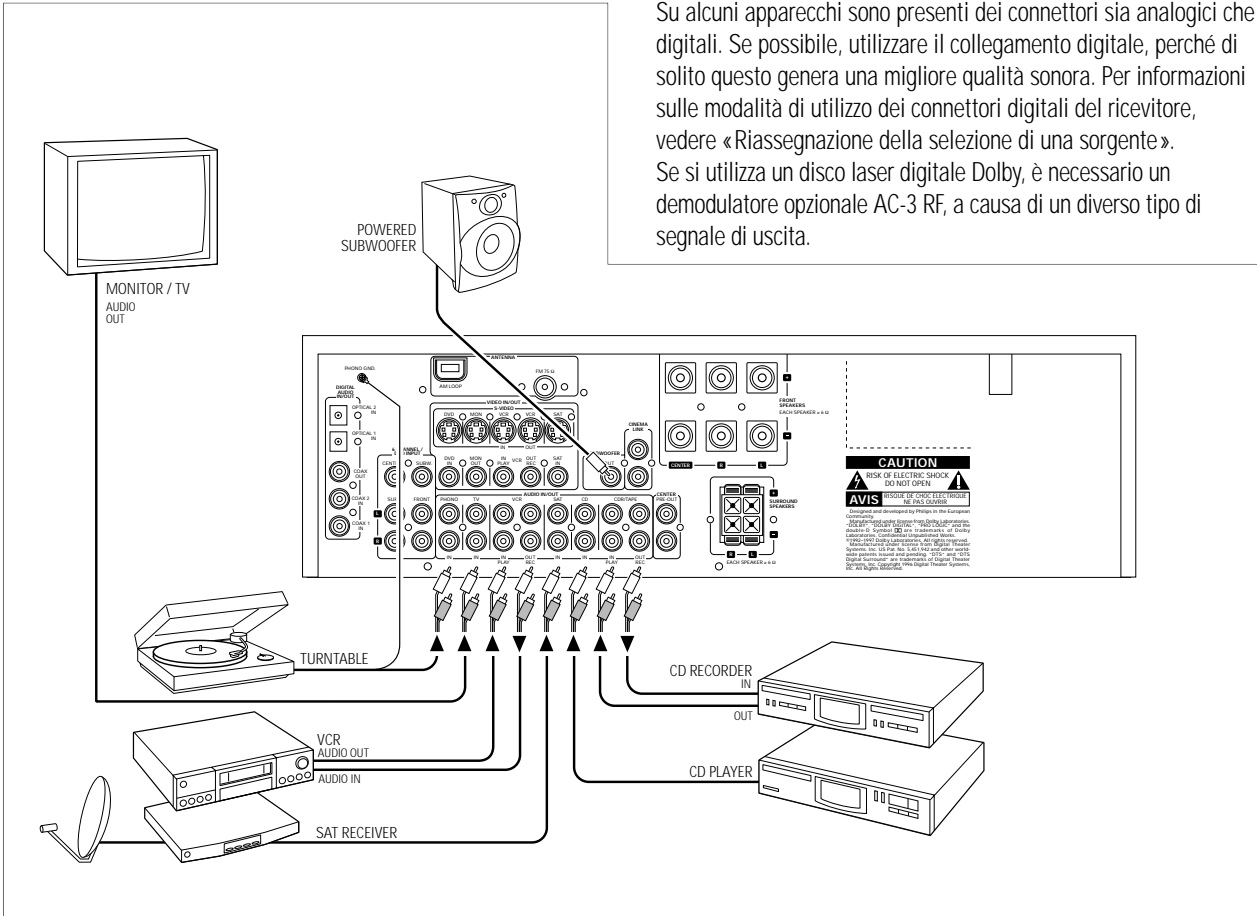

Collegamenti audio digitali

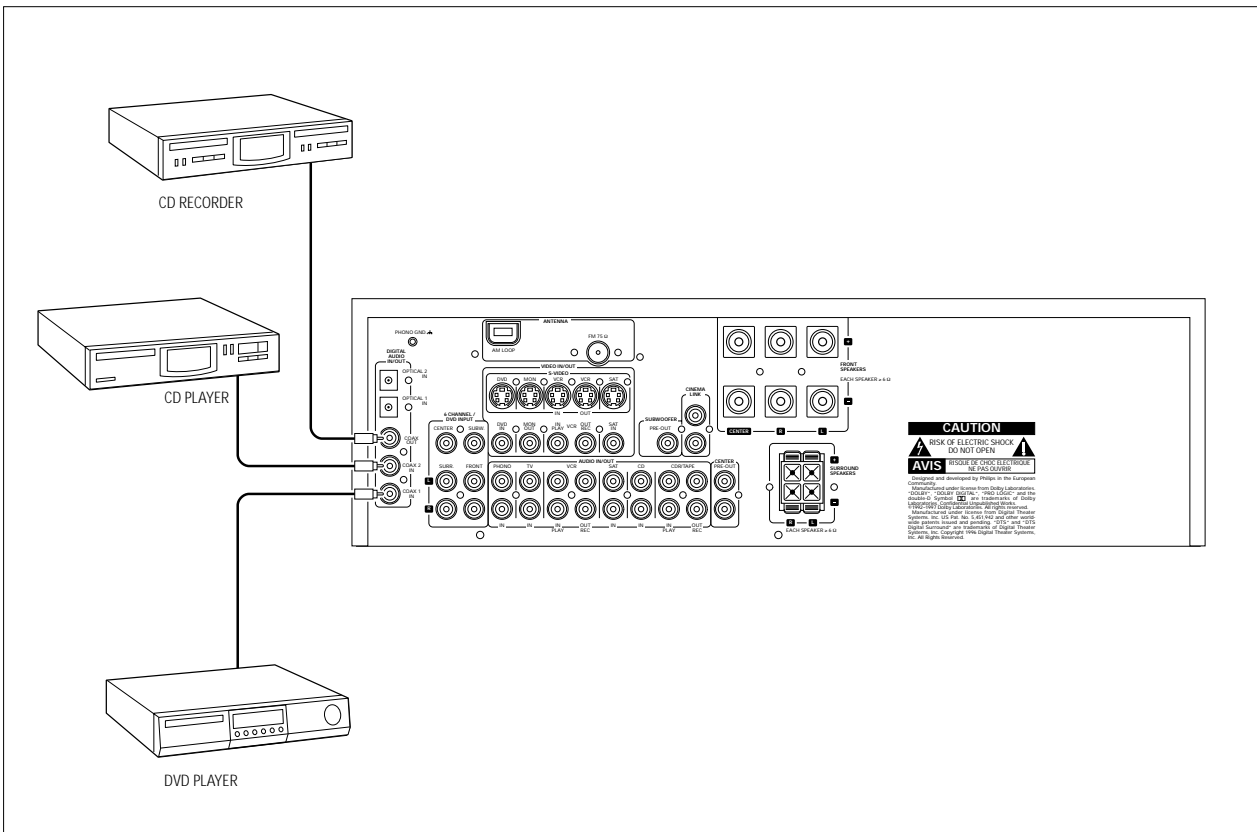

Bus di controllo sistema, CINEMA LINK

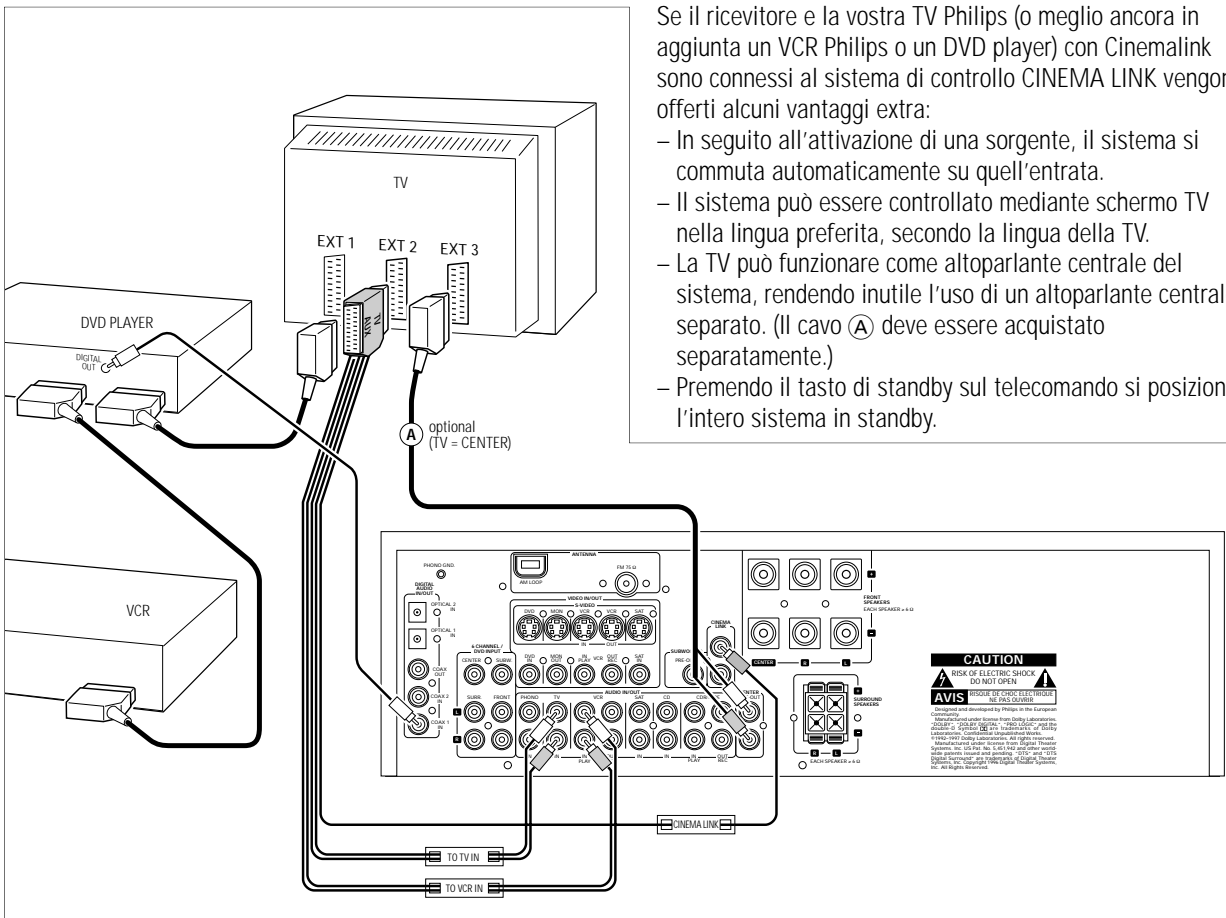

Collegamenti video

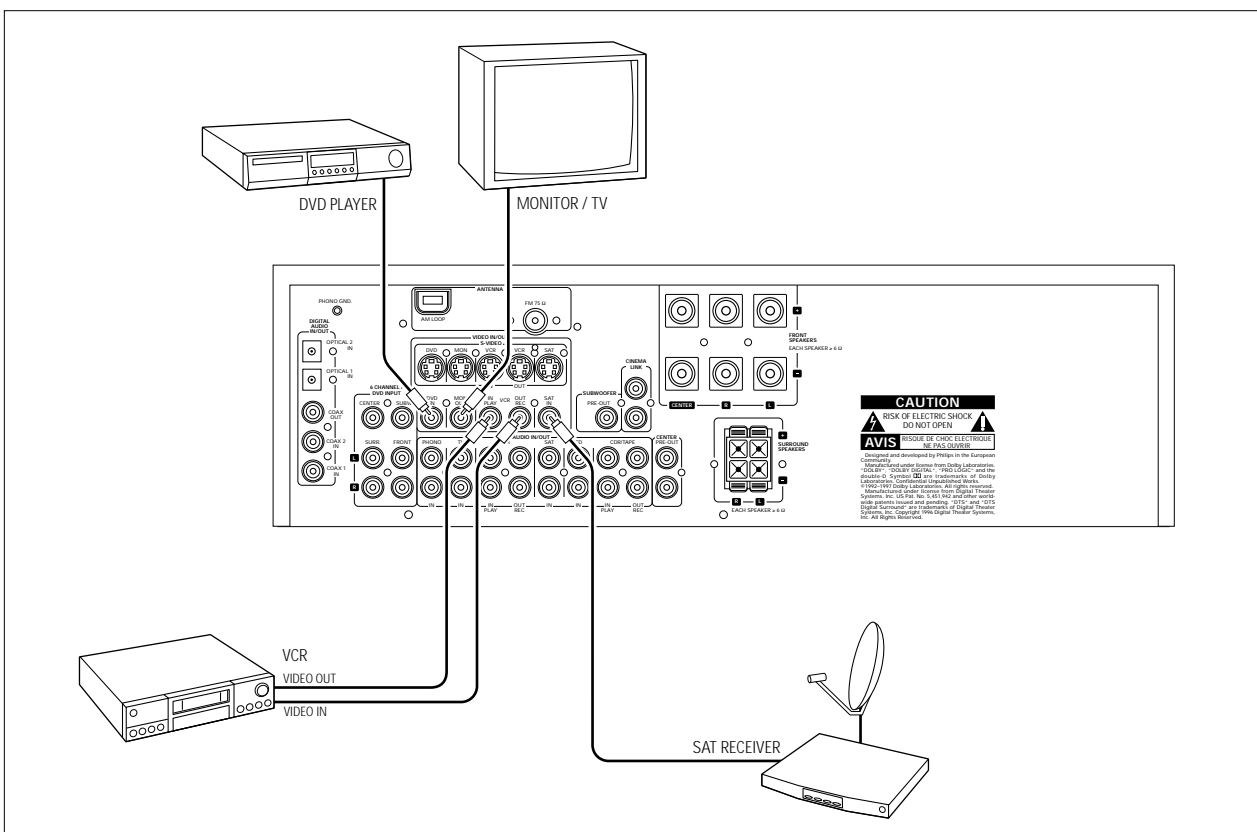

COLLEGAMENTI

Rete

La piastrina del modello si trova sul retro del ricevitore.

1 Controllare che la tensione di rete indicata sulla piastrina del modello corrisponda alla tensione di rete locale. Se ciò non dovesse essere, consultare il rivenditore o il centro assistenza.

2 Collegare il cavo di rete alla presa a muro.

Per scollegare completamente l'apparecchio dalla rete, togliere la spina di rete dalla presa a parete.

Collegamenti degli altoparlanti

Alcuni collegamenti degli altoparlanti sul ricevitore sono connettori a vite, mentre altri sono connettori sono con inserimento a scatto. Essi devono essere utilizzati nel modo indicato di seguito.

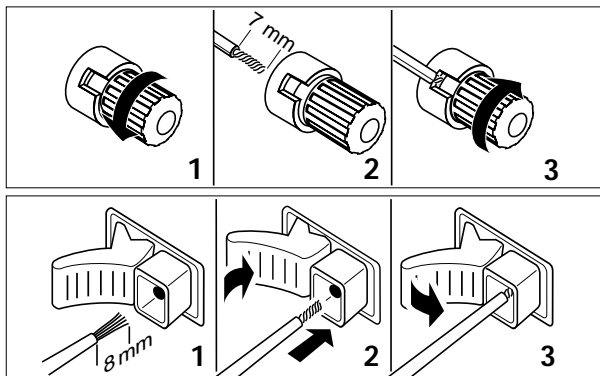

1 Collegare sempre il filo colorato (o contrassegnato) al terminale colorato ed il filo nero (o non contrassegnato) al terminale nero.

2 Collegare:

- Altoparlante anteriore sinistro a L (rosso e nero)
- Altoparlante anteriore destro a R (rosso e nero)
- Altoparlante centrale a CENTER (blu e nero)
- Altoparlante surround sinistro a SURROUND L (grigio e nero)
- Altoparlante surround destro a SURROUND R (grigio e nero)

TV come altoparlante centrale

La TV Philips può essere utilizzata con CINEMA LINK come altoparlante centrale. Per le TV dotate di presa scart, è necessario un cavo audio aggiuntivo cinch-to-scart. Per le TV dotate di prese cinch, sono necessari cavi cinch aggiuntivi. Questi cavi devono essere collegati al connettore blu CENTER PRE-OUT posto sul retro. Per maggiori informazioni sulle modalità di utilizzo della TV come altoparlante centrale, fare riferimento al manuale d'istruzioni dell'apparecchio.

Collegamenti dell'antenna

Antenna AM (MW)

L'antenna a telaio in dotazione è destinata al solo uso interno. Posizionare l'antenna alla massima distanza possibile da ricevitore, TV, cavi, lettore DVD, VCR e da altre sorgenti di radiazioni.

1 Inserire la spina dell'antenna a telaio in AM LOOP nel modo indicato di seguito.

2 Ruotare l'antenna sino ad ottenere la migliore ricezione.

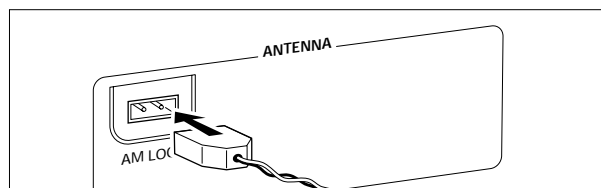

Antenna FM

L'antenna metallica in dotazione può essere utilizzata solo per ricevere stazioni vicine. Per una migliore ricezione, consigliamo di utilizzare un'antenna a cavo o da esterni.

1 Inserire l'antenna metallica in dotazione in FM 75 Ω nel modo indicato di seguito.

2 Ruotare l'antenna in diverse posizioni, sino ad ottenere la migliore ricezione.

- Se si usa un'antenna a cavo o esterna, inserirne la spina in FM 75 Ω, invece di collegare l'antenna metallica.

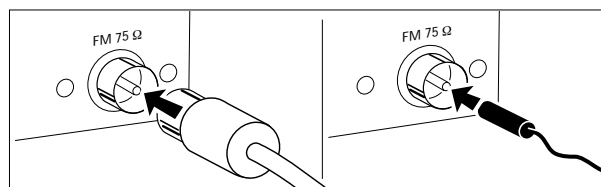

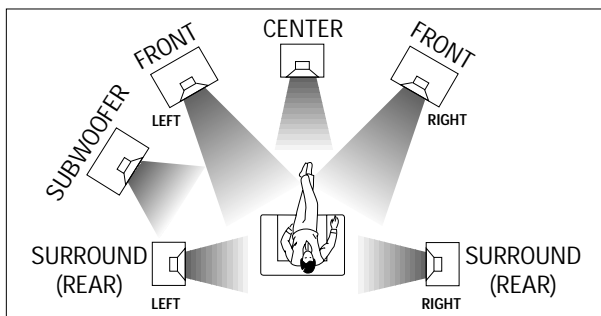

Posizionamento degli altoparlanti

Informazioni di carattere generale sul posizionamento

Evitare di posizionare gli altoparlanti in un angolo o sul pavimento, per non potenziare troppo i toni bassi. La collocazione degli altoparlanti dietro tende, mobili, ecc. ridurrà, invece, la risposta dei toni acuti. L'ascoltatore dovrà sempre «vedere» gli altoparlanti.

Ogni stanza presenta caratteristiche acustiche differenti, con possibilità di sistemazione degli altoparlanti spesso limitate. La migliore posizione di questi è indicata nella figura precedente.

Per ottenere un buon suono surround, consigliamo almeno 5 altoparlanti (2 anteriori, uno centrale, 2 surround). È anche possibile riprodurre un tipo di suono surround utilizzando un numero minore di altoparlanti e ridirigendo sugli altoparlanti presenti i segnali previsti per quelli mancanti. Per informazioni sulle modalità di impostazione corretta del ricevitore, in relazione al numero ed alle dimensioni degli altoparlanti utilizzati, vedere la sezione «Menu».

Posizionamento degli altoparlanti anteriori

Posizionare gli altoparlanti anteriori a sinistra e a destra di fronte alla posizione di ascolto, come i normali altoparlanti stereo.

Posizionamento dell'altoparlante centrale

Posizionare l'altoparlante centrale al centro tra i due anteriori, ad es. sotto o sopra la TV. L'altezza ottimale per l'altoparlante centrale è quella corrispondente alle orecchie dell'ascoltatore (seduto).

Posizionamento degli altoparlanti surround

Gli altoparlanti surround devono essere posti uno di fronte all'altro ed essere allineati con l'ascoltatore, o leggermente dietro ad esso.

Posizionamento del subwoofer

Un subwoofer può essere utilizzato per migliorare notevolmente la riproduzione dei toni bassi del sistema. Il subwoofer può essere posizionato in un punto qualsiasi della stanza, poiché non è possibile individuare la sorgente dei toni bassi. Tuttavia, esso non dovrà essere collocato al centro della stanza, per non indebolire notevolmente i bassi. Non poggiare oggetti al di sopra di esso.

Regolazione e test degli altoparlanti

Regolare il volume relativo degli altoparlanti, in modo da ricevere al meglio il suono surround. Per regolare il volume, porsi nella posizione d'ascolto abituale. Per maggiori informazioni sulle modalità di regolazione del ricevitore per gli altoparlanti utilizzati, vedere la sezione «Menu del ricevitore». L'ideale è che il volume nella posizione di ascolto sia uguale da tutti gli altoparlanti.

- 1 Premere POWER / STANDBY per accendere il ricevitore.
- 2 Premere TEST TONE sul telecomando.
 - Si sente un tono di prova proveniente dai diversi altoparlanti, eccetto il subwoofer.
- 3 Premere + / - REAR sul telecomando per aumentare/ diminuire il volume dell'altoparlante in funzione. I migliori risultati si ottengono quando tutti gli altoparlanti hanno un volume uguale nella posizione d'ascolto.
- 4 Premere TEST TONE sul telecomando.
 - Il segnale acustico di test si arresta.

Nota: Se non si è del tutto soddisfatti delle regolazioni del volume, consigliamo di eseguire ulteriori piccole modifiche dello stesso durante la riproduzione del suono surround.

Controllo dell'alimentazione

Se l'alimentazione utilizzata per il ricevitore è molto alta, può generare distorsioni, in grado di danneggiare gravemente gli altoparlanti. In caso di distorsione, ridurre ad un livello sonoro accettabile i comandi di tono e volume.

Per evitare il surriscaldamento l'apparecchio è dotato di un circuito di sicurezza. Perciò, in condizioni eccezionali, il vostro apparecchio può spegnersi. Se questo accade, spegnete l'apparecchio, dargli il tempo di raffreddarsi prima di tornarlo a usare.

Cuffie

Il collegamento delle cuffie a PHONES disattiva gli altoparlanti. Il ricevitore si posiziona su STEREO ed il suono surround viene ridotto ad un segnale stereo riproducibile mediante le cuffie standard.

Se si scollegano le cuffie, si riattivano gli altoparlanti. Per riascoltare il suono in surround, riportare il ricevitore su surround.

Manutenzione

Pulire il ricevitore con un panno morbido e non peloso, leggermente inumidito. Non usare detergenti, perché possono avere un'azione corrosiva.



Non esporre il ricevitore ad umidità, pioggia, sabbia o calore eccessivo (generato dall'impianto di riscaldamento o dai raggi solari diretti).

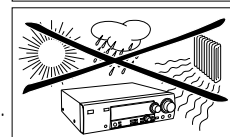

DISPLAY

Display

Il display del ricevitore si divide in 4 sezioni, da utilizzare come segue:

Diagramma dell'altoparlante

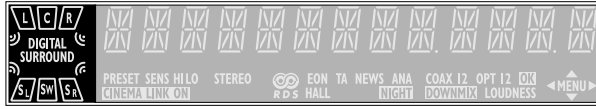

Un rettangolo contenente una lettera indica che un altoparlante è stato selezionato nel menu di installazione. Tuttavia, l'indicatore del subwoofer si accende solo quando è disponibile un segnale subwoofer. Se è indicata solo una lettera, questo altoparlante non è utilizzato ed il suono è riprodotto dagli altri.

- SURROUND**suono surround virtuale
- DIGITAL SURROUND**riproduzione del suono surround digitale
- L, R**altoparlante anteriore sinistro e destro
- C**altoparlante centrale
- SL, SR**altoparlanti surround
- SW**il subwoofer

Indicazioni del menu

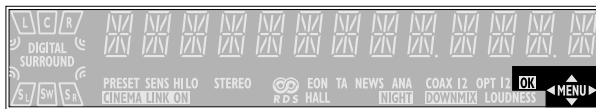

Questi indicatori segnalano se il menu è acceso o spento, nonché la direzione in cui ci si può spostare.

- MENU**il menu è acceso
- ◀per spostarsi indietro sull'elemento precedente del menu, mediante
 - ◀ PREV. / EXIT (tasto «sinistra» del telecomando)
- ▲per spostarsi in alto in un elenco di opzioni, mediante
 - ◆ MENU NAVIGATOR (tasto «alto» del telecomando)
- ▼per spostarsi in basso in un elenco di opzioni, mediante
 - ◆ MENU NAVIGATOR (tasto «basso» del telecomando)
- ▶per spostarsi in avanti sull'elemento successivo del menu, mediante
 - ▶ NEXT (tasto «destra» del telecomando)
- OKper confermare il valore visualizzato

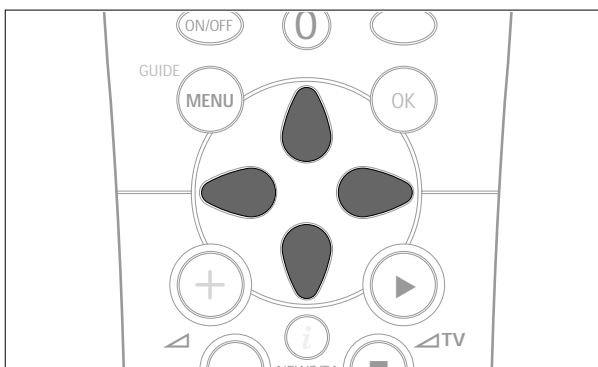

Indicatori luminosi di stato

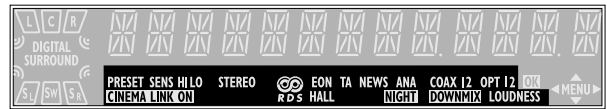

Questi indicatori segnalano le diverse impostazioni e le informazioni sullo stato del ricevitore.

- PRESET**il sintonizzatore è sintonizzato su una stazione radio preimpostata
- SENS HI**il sintonizzatore è regolato su alta sensibilità
- SENS LO**il sintonizzatore è regolato su bassa sensibilità
- CINEMA LINK ON**CINEMA LINK è attivo
- STEREO**ricezione di una stazione FM in stereo
- RDS**ricezione di una stazione RDS
- EON**ricezione di una stazione RDS con EON
- HALL**effetto HALL attivo
- TA**funzione informazioni sul traffico RDS attiva
- NEWS**funzione notiziario RDS attiva
- ANA**uso di entrata analogica per la sorgente di riproduzione
- NIGHT**funzione NIGHT MODE attiva
- COAX 1**uso dell'entrata digitale coassiale COAX 1 per la sorgente di riproduzione
- COAX 2**uso dell'entrata digitale coassiale COAX 2 per la sorgente di riproduzione
- DOWNMIX**riduzione dei segnali multicanale in entrata in un minore numero di segnali in uscita (secondo il numero degli altoparlanti)
- OPT**uso dell'entrata digitale ottica OPTICAL IN per la sorgente di riproduzione (solo per FR 985, FR 986).
- OPT 1**uso dell'entrata digitale ottica OPTICAL 1 IN per la sorgente di riproduzione (solo per FR 995, FR 996).
- OPT 2**uso dell'entrata digitale ottica OPTICAL 2 IN per la sorgente di riproduzione (solo per FR 995, FR 996).
- LOUDNESS**funzione LOUDNESS attiva

Area informativa

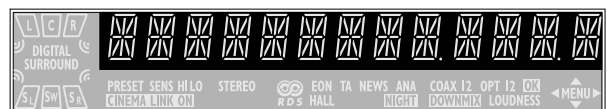

Quest'area viene utilizzata per informazioni su ricevitore, frequenze del sintonizzatore, opzioni di menu, valori e per lo scorrimento dei messaggi di testo.

Menu del ricevitore

Il ricevitore è dotato di un sistema di menu, che viene utilizzato per impostare il ricevitore. Le diverse opzioni di menu sono correlate le une alle altre secondo un procedimento logico. Supponiamo che non vi sia alcun altoparlante centrale collegato e che, pertanto, *CENTER SPEAKER* (altoparlante centrale) sia impostato su *NO* (no). Se si cerca di utilizzare *VOL CENTER* (volume centrale), appare un messaggio che informa l'utente che questa operazione non è possibile (*INSTALL CENTER SPEAKER - installare altoparlante centrale*).

Il menu opera sempre allo stesso modo. Le frecce visualizzate sul display indicano le direzioni di spostamento possibili.

1 Premere **SETUP MENU**.

→ **MENU**, ed * *EFFECTS* vengono visualizzati.

• **Si può abbandonare il menu in qualsiasi momento, premendo **SETUP MENU**.**

2 Ruotare **MENU NAVIGATOR** sino a visualizzare l'opzione (o il valore) desiderato.

3 Premere **NEXT** per selezionare l'opzione visualizzata (o **ENTER / OK** per confermare un valore).

• Si può abbandonare un'opzione (lasciandone invariati i valori) premendo **PREV. / EXIT**.

Struttura del menu

* *EFFECTS* (effetti)

Attiva gli effetti sonori.

— *VIRT SURR*

surround virtuale: 0...100 %

* *VOL BALANCE* (bilanciare il volume)

Regola l'equilibrio di volume relativo tra gli altoparlanti collegati.

— *TEST TONE*

Rivelatore acustico di test: on/off (attivato/disattivato)

— *VOL FRONT-L*

Volume altoparlante anteriore sinistro: -50...+50

— *VOL FRONT-R*

Volume altoparlante anteriore destro: -50...+50

— *VOL CENTER*

Volume altoparlante centrale: -50...+50

— *VOL REAR-L*

Volume altoparlante posteriore sinistro: -50...+50

— *VOL REAR-R*

Volume altoparlante posteriore destro: -50...+50

— *VOL SUBWOOFER*

Volume subwoofer: -50...+50

Nota: Quando si usa l'ingresso 6 CHANNEL / DVD INPUT, i valori in basso non possono essere variati.

* *SPEAKER SETUP* (regolazione altoparlanti)

Seleziona gli altoparlanti utilizzati.

— *SUBW PRESENT*

Subwoofer presente: yes/no (si/no)

— *CENTER SPEAKER*

Altoparlante centrale presente: yes/no (si/no)

— *REAR SPEAKER*

Altoparlanti posteriori presenti: yes/no (si/no)

* *SPEAKER SIZES* (dimensioni degli altoparlanti)

Seleziona le dimensioni degli altoparlanti utilizzati, per generare una riproduzione sonora ottimale. *LARGE* indica un altoparlante può riprodurre frequenza inferiori a 50 Hz. Se *SUBW PRESENT* è impostato a *NO*, *FRONT SIZE* può essere impostato solo a *LARGE*. Se *FRONT SIZE* viene impostato a *SMALL*, *CENTER SIZE* può essere impostato solo a *SMALL* e di conseguenza deve essere collegato un subwoofer.

— *FRONT SIZE*

Altoparlanti anteriori sinistro e destro: small/large (piccoli/grandi)

— *CENTER SIZE*

Altoparlante centrale: small/large (piccolo/grande)

— *REAR SIZE*

Altoparlanti posteriori: small/large (piccoli/grandi)

* *SPK DISTANCE* (distanza degli altoparlanti)

La distanza fra la posizione di ascolto abituale e gli altoparlanti. Definisce il tempo di ritardo per il suono surround.

— *DISTANCE L/R*

Distanza dagli altoparlanti anteriori: 1...10 m

— *DISTANCE CNTR*

Distanza dall'altoparlante centrale: 1...10 m

— *DISTANCE REAR*

Distanza dagli altoparlanti posteriori: 1...10 m

- * **SELECT INPUT** (selezione ingresso)
 Assegna i connettori di entrata audio alle diverse selezioni di sorgente selezionate con SOURCE SELECT (per maggiori informazioni, vedere «SELEZIONE SORGENTE»).
- **COAX 1**
Entrata digitale coassiale 1, COAX 1 IN
 - **COAX 2**
Entrata digitale coassiale 2, COAX 2 IN
 - **OPT** (solo per FR 985, FR 986)
Entrata digitale ottica, OPTICAL IN
 - **OPT 1** (solo per FR 995, FR 996)
Entrata digitale ottica, OPTICAL 1 IN
 - **OPT 2** (solo per FR 995, FR 996)
Entrata digitale ottica, OPTICAL 2 IN
 - **SAT IN**
Entrata audio analogica SAT IN
 - **VCR IN**
Entrata audio analogica VCR IN
 - **TV IN**
Entrata audio analogica TV IN
 - **CDR IN**
Entrata audio analogica CDR IN
 - **CD IN**
Entrata audio analogica CD IN
 - **6 CH IN**
Ingresso audio analogico 6 CHANNEL / DVD INPUT

- * **TUNER** (sintonizzatore)
 Regolazione delle stazioni radio preimpostate (per maggiori informazioni, vedere «SINTONIZZATORE»).
- **AUTO INSTALL**
Memorizza automaticamente le stazioni radio
 - **MAN INSTALL**
Consente di assegnare dei nomi alle stazioni radio memorizzate
 - **GIVE NAME**
Consente di assegnare dei nomi alle stazioni radio memorizzate
 - **RESHUFFLE**
Riseleziona le stazioni radio memorizzate

Menu della TV

Se il ricevitore è collegato ad una TV Philips CINEMA LINK tramite le prese bus di controllo del sistema CINEMA LINK (vedere «COLLEGAMENTI»), si può utilizzare la TV per impostare il sistema. In questo caso, il menu della TV comprende un'opzione denominata RECEIVER.

Se l'opzione CINEMA LINK è attiva, sullo schermo della TV appaiono per pochi secondi le impostazioni del ricevitore. Per maggiori informazioni sull'utilizzo del menu della TV, consultare il manuale di istruzioni dell'apparecchio. Le opzioni offerte possono variare secondo il tipo di modello della TV.

Attivazione del collegamento

- Premere CINEMA LINK per attivare e disattivare il collegamento tra il ricevitore e la TV.
 - Se il collegamento è attivato, è visualizzato **CINEMA LINK ON.**

Nota: Consigliamo di disattivare CINEMA LINK durante la registrazione, per evitare interruzioni indesiderate dovute all'attivazione delle funzioni della TV.

Se l'opzione CINEMA LINK ed il menu della TV sono attivi, viene visualizzato **TV MENU** ed il menu e le funzioni sonore del ricevitore sono bloccati.

SOURCE SELECT

Quando si seleziona una sorgente ruotando SOURCE SELECT, si attivano le entrate audio e video con il nome corrispondente. Il segnale in entrata viene riprodotto da tutte le uscite audio e video - se la sorgente include un segnale video - del ricevitore. La selezione di una sorgente può essere riassegnata ad entrate standard diverse da queste.

Sorgente selezionata Connettori utilizzati

DVD	Entrata audio digitale COAX 1 e entrata video DVD IN
PHONO	Entrata audio PHONO IN
TUNER.....	Se si utilizza la parte sintonizzatore del ricevitore, vengono disattivate tutte le entrate.
CD.....	Entrata audio CD IN
CDR/TAPE.....	Entrata audio CDR/TAPE IN
TV	Entrata audio TV IN e nessuna entrata video
VCR.....	Entrata audio VCR IN e entrata video VCR IN
SAT	Entrata audio SAT IN e entrata video SAT IN

Selezione 6 CHANNEL / DVD INPUT

I connettori 6 CHANNEL / DVD INPUT possono essere assegnati a tutte le sorgenti disponibili (fatta eccezione per TUNER e PHONO). L'assegnazione può essere effettuata attraverso l'opzione del menu * *SELECT INPUT*. Vedi sotto per maggiori dettagli.

Riassegnazione della selezione di una sorgente

Se si seleziona una sorgente mediante SOURCE SELECT, si utilizza l'entrata audio standard. Per cambiarla, riassegnare ad un'altra entrata audio la selezione della sorgente.

Esempio: Riassegnazione di **CD** dall'entrata audio analogica CD IN all'entrata audio digitale COAX 2 IN.

- 1 Selezionare * *SELECT INPUT* dal menu e premere NEXT ►.
- 2 Ruotare SOURCE SELECT per selezionare la sorgente che si desidera riassegnare (ad es. **CD**).
→ Il nome della sorgente viene visualizzato e l'indicatore luminoso della sorgente lampeggia.
- 3 Ruotare ◊ MENU NAVIGATOR per selezionare i connettori di entrata da utilizzare (ad es. **CD** → **COAX 2**).
- 4 Premere ENTER / OK per confermare la selezione.
→ **STORE** appare brevemente.
- 5 La sorgente selezionata usa ora l'entrata audio scelta (ad es. **CD** usa i connettori di entrata COAX 2 IN, **COAX 2** si illumina in seguito all'attivazione di CD).

Uso di una selezione di sorgente per due o più apparecchi

Ad una selezione si possono assegnare più sorgenti. Ciò è utile se i prodotti sono collegati in catena, uno dopo l'altro.

Esempio: Un VCR è collegato alla TV, ma solo la TV è collegata al ricevitore. Entrambe le impostazioni SOURCE SELECT, della TV come del VCR, devono utilizzare i connettori di entrata della TV.

- 1 Selezionare * *SELECT INPUT* dal menu e premere NEXT ►.
- 2 Ruotare SOURCE SELECT per selezionare la sorgente che si desidera riassegnare (ad es. **VCR**).
→ Il nome della sorgente viene visualizzato e l'indicatore luminoso della sorgente lampeggia.
- 3 Ruotare ◊ MENU NAVIGATOR per selezionare i connettori di entrata da utilizzare (ad es. **VCR** → **TV IN**).
- 4 Premere ENTER / OK per confermare la selezione.
→ **STORE** appare brevemente.
- 5 La sorgente selezionata usa ora l'entrata audio scelta (ad es. **VCR** usa i connettori di entrata TV IN, **VCR (TV IN)** si illumina brevemente in seguito all'attivazione di VCR).

Informazioni su 6 CHANNEL / DVD INPUT

Il 6 CHANNEL / DVD INPUT può essere utilizzato per connettere un dispositivo con un decoder multicanale incorporato (per esempio il Dolby Digital, il DTS, ecc.) e un connettore in uscita a 6 canali cioè un DVD player high end.

Se si utilizza l'entrata audio 6 CHANNEL / DVD INPUT, il ricevitore opera come un amplificatore multicanale. La sorgente riproduce il suono surround e lo invia al ricevitore diviso nei canali necessari. Pertanto, il pulsante SURROUND ON/OFF, HALL e SURR. MODE non ha alcun effetto, perché il segnale emesso è già multicanale.

Da una sorgente collegata all'entrata audio 6 CHANNEL / DVD IN non è possibile registrare.

Riproduzione di una sorgente

- 1 Premere POWER / STANDBY per attivare il ricevitore.
- 2 Ruotare SOURCE SELECT per selezionare una sorgente.
→ Il nome della sorgente viene visualizzato.
- Si può selezionare l'entrata FRONT AV / GAME se si preme FRONT AV (solo per FR 995, FR 996).
- 3 Avviare la lettura della sorgente secondo il procedimento abituale.

Regolazione del suono

- Ruotare VOLUME per regolare volume.
→ VOLUME ed il livello del volume compreso fra 0 e 50 vengono visualizzati.
- 1 Premere BASS o TREBLE.
→ BASS o TREBLE ed il valore effettivo vengono visualizzati brevemente. Scorre, quindi, TURN VOLUME KNOB TO CHANGE.
 - 2 Ruotare VOLUME per regolare i toni bassi o acuti.
→ BASS o TREBLE ed il valore effettivo vengono visualizzati.

Nota: Se non si ruota VOLUME per 5 secondi e non si utilizza un altro comando, la regolazione dei toni bassi o acuti viene disattivata.

- Se è connesso un altoparlante dei bassi, premere SUBW. ON/OFF per aumentare la resa dei bassi.

Nota: Nel caso del suono surround digitale, un segnale dei bassi sarà disponibile solo se supportato dal materiale d'origine.

- Premere LOUDNESS per attivare o disattivare il livello sonoro.
→ LOUDNESS viene visualizzato se il livello sonoro è attivo.

Registrazione da una sorgente

Per registrare da una sorgente, è necessario selezionarla mediante SOURCE SELECT. Il segnale in entrata viene riprodotto da tutte le uscite audio e video - se la sorgente include un segnale video - del ricevitore. Le impostazioni sonore non interessano la registrazione.

- 1 Ruotare SOURCE SELECT (o premere FRONT AV – solo per FR 995, FR 996) per selezionare la sorgente da cui si desidera registrare.
→ Viene visualizzato il nome della sorgente.
- 2 Preparare l'apparecchio desiderato per la registrazione e collegarlo ad una delle uscite del ricevitore.
- 3 Avviare la registrazione sull'apparecchio.
- 4 Avviare la lettura della sorgente secondo il procedimento abituale.

*Note: – Il segnale audio e video di VCR IN non è riprodotto mediante VCR OUT. Lo stesso vale per il segnale audio di CDR/TAPE IN su CDR/TAPE OUT.
– Raccomandiamo di non usare l'uscita digitale COAX OUT del ricevitore per registrare da una sorgente analogica. Usare, invece, l'uscita analogica CDR/TAPE.
– Da una sorgente collegata all'entrata audio 6 CHANNEL / DVD INPUT non è possibile registrare.*



Registrazione dalla uscita digitale

Si può collegare un registratore digitale all'uscita digitale del ricevitore. In questo modo, tutti i segnali provenienti dagli ingressi digitali possono essere registrati direttamente sul registratore audio. Il ricevitore convertirà anche tutti i segnali provenienti dagli ingressi analogici a uscite digitali.

Il ricevitore può essere usato per registrare digitalmente un segnale suono audio di surround multicanale (Dolby Digital, DTS o MPEG) da, ad esempio, DVD a CD-R. Il ricevitore convertirà il segnale digitale multicanale in segnale stereo senza perdita di rilevanti informazioni del suono.

*Note: – Quando si registra un segnale Dolby Digital, DTS o MPEG ogni traccia deve essere registrata individualmente.
– La registrazione digitale non è possibile quando il materiale originario digitale è protetto.*

Informazioni sul suono surround

Il suono surround genera all'ascolto una sensazione completamente nuova. Si ha, infatti, la sensazione di essere al centro dell'azione, perché il suono arriva da tutti i punti intorno a sé. Cercate le trasmissioni TV, audio e video cassette e dischi contraddistinti dai simboli , ,  o **MPEG**  **Multichannel**, che rappresentano il suono surround multicanale. Per ottenere il meglio dal vostro ricevitore è preferibile il Dolby Digital, il DTS o il MPEG.

FR 985, FR 986, FR 995 e FR 996 sono in grado di riprodurre il suono surround DTS. Il DTS è un sistema sofisticato di suono surround multicanale disponibile su dischi DVD, su dischi laser e su dischi audio. Consultate il vostro rivenditore per la disponibilità del software DTS nella vostra regione.

Tenere presente che i dischi DVD non producono sempre un surround multicanale completo. Consultare il rivenditore autorizzato, per essere certi che un disco abbia la codifica multicanale.

La maggior parte dei dischi e delle cassette stereo più comuni può essere riprodotta con buoni risultati mediante le impostazioni sonore surround. Se la riproduzione è distorta in modo surround, passare al normale modo stereo.

La disponibilità dei diversi modi sonori surround descritti dipende dal numero di altoparlanti utilizzati e dalle informazioni sonore in entrata.

Attivazione del suono surround

Se il suono surround è attivo, è possibile commutarsi tra i diversi modi surround. Notare che le possibilità dipendono dalle impostazioni degli altoparlanti definite nel menu del ricevitore.

Se si rileva un segnale digitale di surround il ricevitore seleziona il *DOLBY DIGITAL* o il *DTS* o il *MPEG*.

- 1 Premere SURROUND ON/OFF per attivare il suono surround.
→ Viene eseguito lo scorrimento del modo surround in uso.
- 2 Premere ripetutamente SURR. MODE per ascoltare i diversi modi surround (se disponibili).
→ Vengono selezionati il modo selezionato e gli altoparlanti utilizzati. Se i segnali multicanali in entrata si riducono in un numero inferiore di segnali in uscita, viene visualizzato **DOWNMIX**.
- 3 Premere VIRTUAL MODE un numero di volte necessario per spostarvi sulle diverse tipologie virtuali del suono surround:
1 volta per attivare *3D SURROUND*
2 volta per attivare *MULTI FRONT*
3 volta per attivare *MULTI REAR*
4 volta per attivare *NATURAL SURROUND*
→ Una spia indica se è attivato un suono surround virtuale. Questo simbolo  indica quale tipologia di suono surround virtuale è attivata.
- 4 Premere SURROUND ON/OFF per disattivare il suono surround.
→ *SURROUND OFF* scorre sul display.

Regolazione del suono surround

HALL

La riproduzione sonora è potenziata e viene aggiunta una leggera eco, per dare l'impressione a chi ascolta di trovarsi in un ambiente spazioso. Può essere usato solo in modo stereo.

SURROUND

Il modo surround consente la normale riproduzione sonora in modo surround con 4 o 5 altoparlanti. A seconda del materiale d'origine viene riprodotto il Dolby Surround Pro Logic, il Dolby Digital o il DTS o il MPEG.

PRO LOGIC, DOLBY DIGITAL, DTS, MPEG

In aggiunta a **SURROUND**, viene visualizzato anche il modo surround utilizzato – a seconda del materiale sorgente. Nel caso di surround digitale verrà segnalato sul display il formato sound AC-3 (per il Dolby Digital), il DTS o il MPEG (per MPEG 2 Multichannel) seguiti dai canali di sound disponibili nella sorgente (ad esempio DVD).

- Esempio: **AC-3 3/2.1** Dolby Digital, 3 canali frontali, 2 canali surround ed un canale subwoofer.
- MPEG 2/0.0** MPEG Multicanale, solo suono stereo.
- AC-3 3/1.0** Dolby Digital, 3 canali frontali, 1 canale (mono) surround senza segnale subwoofer.
- DTS 3/2.1** DTS, 3 canali frontali, 2 canali surround ed un canale subwoofer.

FRONT-3 STEREO

Il suono surround sound viene messo in sordina. 3 Stereo consente l'ascolto del suono surround senza usare gli altoparlanti surround.

STEREO

Tutto il suono viene riprodotto ed emesso attraverso gli altoparlanti anteriori destro e sinistro, per abilitare la riproduzione stereo standard.

Surround virtuale

Il vostro ricevitore è in grado di riprodurre una o più forme di suono surround virtuale. Il surround virtuale produce un'impressione di suono realistico creando degli altoparlanti fantasma in aggiunta o in sostituzione degli altoparlanti reali. La posizione dell'ascoltatore influenza l'effetto del surround. L'area nella quale l'effetto è migliore è segnalata in grigio.

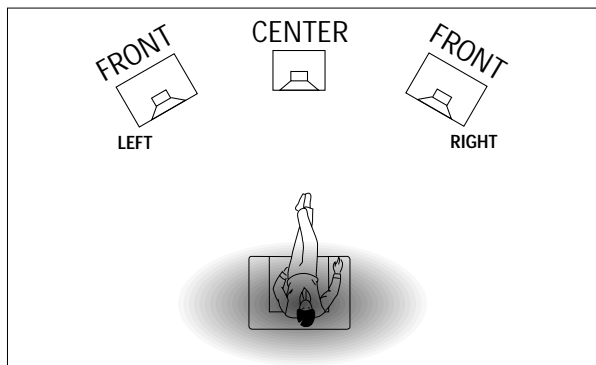

Il livello dell'effetto del suono surround virtuale può essere regolato nel menu. Sono disponibili le seguenti tipologie di suono surround:

3D SURROUND

Non c'è bisogno di altoparlanti posteriori. Il suono del canale posteriore è simulato dagli altoparlanti anteriori. Il suono surround è simulato dagli altoparlanti anteriori di sinistra, destra e centrali.

MULTI FRONT

Vengono creati degli altoparlanti fantasma vicino agli altoparlanti anteriori di destra e di sinistra.

MULTI REAR

Vengono creati degli altoparlanti fantasma vicino agli altoparlanti posteriori di destra e di sinistra.

NATURAL SURROUND

Vengono creati degli altoparlanti fantasma vicino agli altoparlanti anteriori e posteriori di destra e di sinistra.

*Nota: La disponibilità del **MULTI FRONT** e **MULTI REAR** dipende dai canali del suono sul materiale d'origine.*

NIGHT MODE (solo sul telecomando)

I suoni alti vengono abbassati, mentre i passaggi con effetto sonoro basso vengono potenziati. Si può ascoltare il suono in modo surround, senza disturbare i vicini o i bambini addormentati. La riproduzione in modo notte è possibile solo con Dolby Digital e MPEG ed è supportata solo dal materiale sorgente.

Sintonizzazione sulle stazioni radio

Si possono ricercare le stazioni radio eseguendo una scansione della gamma delle frequenze. È anche possibile immettere la frequenza di una stazione radio conosciuta. Se una stazione FM viene trasmessa e ricevuta in stereofonia, viene visualizzato **STEREO**.

Ricerca delle stazioni radio

- 1 Ruotare SOURCE SELECT per selezionare il sintonizzatore.
→ **TUNER** viene visualizzato.
 - 2 Selezionare una gamma di lunghezze d'onda, premendo ripetutamente TUNER AM/FM.
→ Viene visualizzata la gamma delle lunghezze d'onda selezionata.
 - 3 Tenere premuto ◀ o ▶ per circa 1 secondo.
→ **SEARCH** viene visualizzato ed il sintonizzatore si sintonizza su una stazione sufficientemente potente.
 - 4 Ripetere questa procedura sino ad individuare la stazione desiderata.
- Per sintonizzarsi su un trasmettitore debole, premere brevemente ◀ o ▶, tante volte quante sono necessarie per ottenere un'ottima ricezione.

Sintonizzazione su una stazione radio in base alla frequenza (solo con il telecomando)

- 1 Premere TUNER.
→ **TUNER** viene visualizzato.
- 2 Premere FR. D..
→ **_** viene visualizzato.
- 3 Usare i tasti da 1 a 0, per immettere la frequenza di una stazione radio.

Nota: Si possono immettere solo numeri validi, compresi nella gamma delle frequenze del sintonizzatore.

Attivazione della sensibilità FM

È possibile commutare il sintonizzatore su una sensibilità di ricerca minore, in modo da ricercare solo le stazioni con un forte segnale (solo per FM).

- 1 Ruotare SOURCE SELECT per selezionare il sintonizzatore.
→ **TUNER** viene visualizzato.
- 2 Premere SENS. sul ricevitore.
→ **SENS HI** o **SENS LO** appare per 5 secondi.

*Nota: Durante la ricerca delle stazioni radio, viene visualizzata la sensibilità effettiva. In questo caso, **SENS LO** significa che il sintonizzatore sta ricercando solo le stazioni radio con un forte segnale.*

Memorizzazione delle stazioni radio

Si possono inserire in memoria 30 stazioni radio. Il ricevitore può selezionare e programmare da solo le stazioni radio, o queste possono essere scelte dall'utente.

Programmazione automatica

- 1 Scegliere * **TUNER** dal menu e premere NEXT ▶.
- 2 Scegliere **AUTO INSTALL** e premere NEXT ▶.
→ Vengono visualizzati il numero preimpostato di inizio della programmazione, la gamma delle lunghezze d'onda e **AUTO**.
- 3 Ruotare TUNER PRESET ◀▶ per cambiare il numero preimpostato di inizio della programmazione.
- 4 Usare TUNER AM/FM per portarsi sulla gamma delle lunghezze d'onda.
- 5 Premere ENTER / OK per avviare la programmazione.
→ **AUTO INSTALL** lampeggia e tutte le stazioni radio disponibili vengono programmate. Il procedimento può durare pochi minuti e **AUTO INSTALL** smette di lampeggiare al termine dello stesso.

Programmazione manuale

- 1 Scegliere * **TUNER** dal menu e premere NEXT ▶.
- 2 Scegliere **MAN INSTALL** e premere NEXT ▶.
→ Vengono visualizzati un numero preimpostato, la gamma delle lunghezze d'onda e la frequenza.
- 3 Ruotare TUNER PRESET ◀▶ per cambiare un numero preimpostato, in cui memorizzare la stazione radio.
- 4 Sintonizzarsi sulla stazione radio desiderata (vedere «Ricerca delle stazioni radio»).
- 5 Premere ENTER / OK per confermare la selezione.
→ **STORE** viene visualizzato brevemente. La stazione radio viene programmata sul numero preimpostato selezionato.
- 6 Selezionare e memorizzare tutte le stazioni radio desiderate secondo questo procedimento.

Sintonizzazione sulle stazioni radio memorizzate

- 1 Ruotare SOURCE SELECT su TUNER per selezionare il sintonizzatore.
→ TUNER viene visualizzato.
- 2 Ruotare TUNER PRESET \blacklozenge per selezionare una stazione radio preimpostata.
→ PRESET, il numero preimpostato e la stazione vengono visualizzati.

Riordinamento delle stazioni radio memorizzate

Dopo aver programmato le stazioni radio, è possibile cambiarne la sequenza. RESHUFFLE consente di cambiare le posizioni dei valori preimpostati.

- 1 Scegliere * TUNER dal menu e premere NEXT \blacktriangleright .
- 2 Scegliere RESHUFFLE e premere NEXT \blacktriangleright .
→ PRESET, il numero preimpostato e la stazione vengono visualizzati.
- 3 Ruotare TUNER PRESET \blacklozenge per selezionare una stazione preimpostata.
- 4 Premere ENTER / OK per confermare la selezione.
→ Il numero preimpostato selezionato SWAP $\langle \rightarrow \rangle$ ed un secondo numero preimpostato vengono visualizzati.
- 5 Ruotare TUNER PRESET \blacklozenge per selezionare l'altra stazione preimpostata.
- 6 Premere ENTER / OK per confermare il cambio.
→ RESHUFFLE \boxplus viene visualizzato brevemente ed i due numeri preselezionati vengono cambiati.

Denominazione delle stazioni radio

Si può assegnare un nome ad una qualsiasi stazione radio preimpostata. Inoltre, si possono sovrascrivere i nomi delle stazioni RDS.

- 1 Scegliere * TUNER dal menu, quindi premere NEXT \blacktriangleright .
- 2 Scegliere GIVE NAME (indica nome), quindi premere NEXT \blacktriangleright .
→ Viene visualizzata una stazione radio preimpostata.
- 3 Ruotare TUNER PRESET \blacklozenge per selezionare la stazione radio da ridenominare.
- 4 Premere ENTER / OK per confermare la scelta.
→ Viene visualizzato il nome esistente o -----.
- 5 Ruotare TUNER PRESET \blacklozenge per selezionare una lettera e NEXT \blacktriangleright o \blacktriangleleft PREV. per portarsi sulla posizione precedente o su quella successiva.
- 6 Dopo avere immesso il nome completo, premere ENTER / OK per confermare.
→ STORE \boxplus viene visualizzato ed il nome viene memorizzato.

Nota: Per utilizzare nuovamente il nome della stazione RDS trasmessa, è sufficiente cancellare il nome indicato.

Cancellazione dei nomi delle stazioni

- 1 Usare l'opzione di menu * TUNER e scegliere GIVE NAME.
→ Viene visualizzata una stazione radio preimpostata.
- 2 Ruotare \blacklozenge MENU NAVIGATOR per selezionare il nome da cancellare.
- 3 Premere ENTER / OK per confermare la scelta.
- 4 Premere \blacktriangleleft PREV. mentre la prima lettera lampeggia.
→ \square lampeggia alla sinistra del nome della stazione.
- 5 Premere ENTER / OK per cancellare il nome della stazione.
Oppure, se si è cambiata idea,
premere \blacktriangleleft PREV. per lasciare invariato il nome della stazione.

RDS 

Radio **D**ata **S**ystem è un servizio che consente alle stazioni FM di inviare informazioni aggiuntive. Se si riceve una stazione RDS, vengono visualizzati  ed il nome della stazione.

Spostamento attraverso le diverse informazioni RDS

- Premere ripetutamente RADIO TEXT sul ricevitore, per spostarsi attraverso le seguenti informazioni (se disponibili):
 - Messaggi di testo della radio
 - Orologio RDS
 - Frequenza
 - Nome della stazione

Nota: Il segnale orario trasmesso da alcune stazioni RDS potrebbe non essere sempre accurato.

Notiziario RDS ed Informazioni sul traffico

È possibile impostare il sintonizzatore in modo che qualsiasi riproduzione venga interrotta dal notiziario o dalle informazioni sul traffico di una stazione RDS selezionata. La funzione di Informazioni è attiva solo se vengono trasmessi i segnali RDS necessari.

Se le stazioni RDS supportano anche un segnale EON (Enhanced **O**ther **N**etworks), viene visualizzato **EON**. Questo segnale abilita il sintonizzatore ad eseguire una ricerca non solo nella stazione RDS selezionata, ma in tutta la rete di stazioni EON, per individuare il notiziario e le informazioni sul traffico.

- 1 Sintonizzarsi sulla stazione RDS desiderata.
- 2 Premere NEWS/TA:
 - Una volta** per visualizzare **NEWS** ed attivare la funzione notiziario.
 - Due volte** per visualizzare **TA** ed attivare la funzione informazioni sul traffico.
 - Tre volte** per visualizzare **TA** e **NEWS** ed attivare entrambe le funzioni.
- 3 Selezionare e riprodurre qualsiasi altra sorgente secondo il procedimento abituale.
 - Durante la trasmissione del notiziario o delle informazioni sul traffico, il ricevitore si mette in modo sintonizzatore e **NEWS** o **TA** lampeggia.
- 4 Premere NEWS/TA sino a quando l'indicazione del display scompare e si disattivano le funzioni.
 - oppure**
 - Premere NEWS/TA durante un annuncio, per disattivare le funzioni.

Nota: Verificare di avere disattivato le funzioni notiziario ed informazioni sul traffico durante la registrazione; in caso contrario, i relativi annunci verranno registrati.

DATI TECNICI

Ricevitore

Soggetto a variazioni senza preavviso.

Informazioni generali

Consumo di potenza (FR 985, FR 986)	210 W
Consumo di potenza (FR 995, FR 996)	255 W
Consumo di potenza in modo standby	< 2 W
Dimensioni, l × a × p	435 × 135 × 350 mm
Peso (FR 985, FR 986)	8,6 kg
Peso (FR 995, FR 996)	9,4 kg

Amplificatore (0,7 % THD, 6 Ω, 1 kHz)

Potenza di uscita, modo stereo (FR 985, FR 986) (DIN)	2 × 60 W
Potenza di uscita, modo surround (FR 985, FR 986)	
Anteriore	2 × 60 W
Centro	60 W
Surround	2 × 60 W
Potenza di uscita, modo stereo (FR 995, FR 996) (DIN)	2 × 100 W
Potenza di uscita, modo surround (FR 995, FR 996)	
Anteriore	2 × 100 W
Centro	100 W
Surround	2 × 100 W
Bassi	±9 dB a 100 Hz
Acuti	±9 dB a 10 kHz
Emissione sonora...+6 dB a 100 Hz (-30 dB); +3 dB a 10 kHz (-30 dB)	
Distorsione armonica totale	0,05 % a 1 kHz, 5 W
Risposta in frequenza	20–20.000 Hz, ±1 dB
Rapporto S/N	≥ 82 dB
Separazione stereo (1kHz)	≥ 45 dB
Diafonia (1 kHz)	≤ -65 dB

Entrate

Entrate lineari	250 mV/47 kΩ
6 CH	250 mV/40 kΩ
Front AV (solo per FR 995, FR 996)	250 mV/22 kΩ
Phono	5 mV/47 kΩ
Digitale coassiale	75 Ω conf. IEC 958
Digitale ottica	Toslink
Frequenza di campionamento digitale (FR 985, FR 986)	32 kHz, 44,1 kHz, 48 kHz
Frequenza di campionamento digitale (FR 995, FR 996)	32 kHz, 44,1 kHz, 48 kHz, 96 kHz

Uscite

Prese di alimentazione AC (collegato)	mass. 100 W totali
Uscite lineari	250 mV/1 kΩ
Digitale coassiale	75 Ω conf. IEC 958
Frequenze tipo dell'uscita digitale	
Analogico in	out 48 kHz
Digitale in 32 kHz	out 32 kHz
Digitale in 44,1 kHz	out 44,1 kHz
Digitale in 48 kHz	out 48 kHz
Digitale in 96 kHz (solo per FR 995, FR 996)	out 48 kHz
Subwoofer pre-out	0,8 V/1 kΩ
Centro pre-out	0,8 V/1 kΩ
Cuffie	8–600 Ω (3 V f.m.e., 60 Ω)
Altoparlanti	≥ 6 Ω

Sintonizzatore

Gamma delle lunghezze d'onda	
FM	87,5–108,0 MHz
MW	531–1.602 kHz
LW	153–279 kHz
Sensibilità	
Stereo FM	41 dBf
Mono FM	15 dBf
Distorsione armonica totale	
Stereo FM	0,3 %
Mono FM	0,85 %
Risposta in frequenza	63–12.500 Hz ±1 dB
Rapporto S/N	
Stereo FM	55 dB
Mono FM	60 dB
Separazione dei canali	35 dB a 1 kHz

INDIVIDUAZIONE DEI MALFUNZIONAMENTI

AVVERTENZA

Non cercare in nessun caso di riparare da soli un qualsiasi elemento dell'apparecchio, per non invalidare la garanzia. Non aprire l'apparecchio, per non correre il rischio di scosse elettriche.

Se si verifica un guasto, scorrere la lista di controllo riportata di seguito prima di far riparare l'apparecchio.

Se non si è in grado di risolvere un problema seguendo questi suggerimenti, rivolgersi al rivenditore o al centro di assistenza.

PROBLEMA	POSSIBILE CAUSA	SOLUZIONE
Nessun suono	Il VOLUME non è regolato correttamente.	Regolare il VOLUME.
	Sono collegate le cuffie.	Scollegare le cuffie.
	È stata selezionata la sorgente sbagliata.	Ruotare SOURCE SELECT per selezionare la sorgente corretta.
Nessun suono dal lato destro o sinistro	Un altoparlante è collegato male.	Collegare bene l'altoparlante.
	Il cavo di un altoparlante è danneggiato.	Sostituire il cavo.
	L'equilibrio del volume nel menu del ricevitore è regolato male.	Regolare VOL FRONT-L e VOL FRONT-R nel menu del ricevitore.
Suono scadente o nessun suono dagli altoparlanti surround o centrale.	Il modo SURROUND non è attivato.	Premere SURROUND ON/OFF per attivare il modo surround.
	Gli altoparlanti surround e/o quello centrale non sono collegati (bene).	Collegare bene gli altoparlanti.
	Gli altoparlanti surround e/o centrale sono disattivati in menu SPEAKER SETUP.	Selezionare YES per attivare gli altoparlanti.
	Il cavo di un altoparlante è danneggiato.	Sostituire il cavo.
Suono basso scadente	Gli altoparlanti non sono in fase.	Collegare i fili colorati (o contrassegnati) ai terminali colorati ed i fili neri (o non contrassegnati) ai terminali neri.
Suono scadente.	Regolazione inadeguata al tipo di musica o di suono indicato.	Correggere le regolazioni sonore sul ricevitore.
Livello del suono surround troppo alto o troppo basso.	Il livello del suono surround non è regolato bene.	Regolare il livello del suono surround sul ricevitore.
Livello del suono centrale troppo alto o troppo basso.	Il livello sonoro del canale centrale non è regolato bene.	Regolare il livello del canale centrale sul ricevitore.
Un solo altoparlante centrale è attivo in Dolby Surround Pro Logic	Il segnale riprodotto è mono.	Scegliere una sorgente sonora diversa o disattivare il suono surround.
Ricezione radio scadente, programmazione automatica malfunzionante.	Il ricevitore o l'antenna sono posizionati accanto ad una sorgente di radiazioni come TV, lettore di CD, registratore di CD, lettore DVD, ecc.	Cambiare la posizione dell'unità che causa l'interferenza o spegnerla.
Non è possibile la registrazione digitale attraverso l'uscita digitale	La frequenza tipo non è accettata dal registratore digitale.	Assicuratevi che il registratore digitale possa utilizzare frequenze tra 32 kHz e 48 kHz o effettuate la registrazione per uscita analogica.
Un'intera registrazione appare come unica traccia se registrata da DVD	Il DVD player non fornisce informazioni sulla traccia.	Registrazione ogni traccia individualmente oppure usare la configurazione « manual track increment » sul registratore.

LXI.....	0332
Linn.....	0184
Luxman.....	0120
MCS.....	0056, 0070
MGA.....	0110
MTC.....	0447
Magnavox.....	0184, 0553, 0332
Marantz.....	0184, 0056, 0207, 0462
McIntosh.....	0314
Mission.....	0184
Mitsubishi.....	0110
NAD.....	0046
NEC.....	0261, 0070
NSM.....	0184
Nakamichi.....	0174
Nikko.....	0197, 0191, 0201
Onkyo.....	0128, 0895
Optimus.....	0447, 0495, 0059, 0453, 0206, 0223, 0464, 0202, 0332, 0064, 0114, 0172, 0221, 0307, 0369, 0027
Panasonic.....	0056, 0394, 0330, 0779
Parasound.....	0447, 0221
Philips.....	0184, 0314
Pioneer.....	0059, 0495, 0271, 0332
Proscan.....	0080
Proton.....	0184
QED.....	0184
Quasar.....	0056
RCA.....	0080, 0332, 0036, 0182, 0206, 0791
Realistic.....	0182, 0202, 0191, 0206, 0207, 0447
Rotel.....	0184, 0447, 0924
SAE.....	0184
STS.....	0045
Sansui.....	0229, 0184, 0332
Sanyo.....	0114, 0206
Scott.....	0191, 0182, 0332
Sears.....	0332
Sharp.....	0064, 0207, 0888
Sherwood.....	0141, 0207, 0223, 0453
Shure.....	0070
Sony.....	0027, 0212, 0631, 0517, 0632
Soundesign.....	0172, 0452
Sylvania.....	0184
Tascam.....	0447
Teac.....	0420, 0447, 0201, 0207
Technics.....	0056, 0330, 0234
Toshiba.....	0046
Vector Research.....	0221, 0444
Victor.....	0099
Wards.....	0080, 0184
Yamaha.....	0214, 0063, 0197
Yorx.....	0488
Zenith.....	0642

TAPE

Aiwa.....	0224, 0227, 0056
Akai.....	0310
Carver.....	0056
Denon.....	0103
Fisher.....	0101
Garrard.....	0335, 0466

Harman/Kardon.....	0209, 0056
JVC.....	0271, 0300
Kenwood.....	0098, 0097, 0260
Magnavox.....	0056
Marantz.....	0056, 0036
Mitsubishi.....	0310
NAD.....	0171
Onkyo.....	0162, 0163, 0309
Optimus.....	0247, 0054, 0364, 0466
Panasonic.....	0256
Philips.....	0056
Pioneer.....	0054, 0247, 0126
Proscan.....	0053
RCA.....	0053
Revox.....	0217
Sansui.....	0036, 0056
Sharp.....	0258
Sherwood.....	0364
Sony.....	0270, 0197, 0318
Teac.....	0335, 0316
Technics.....	0256
Victor.....	0300
Wards.....	0054
Yamaha.....	0121, 0124

DVD

Harman/Kardon.....	0609
JVC.....	0585
Kenwood.....	0561
Magnavox.....	0530
Mitsubishi.....	0548
Onkyo.....	0530
Optimus.....	0552
Panasonic.....	0517
Philips.....	0566, 0530
Pioneer.....	0552, 0598
Proscan.....	0549
RCA.....	0549
Samsung.....	0600
Sony.....	0560
Technics.....	0517
Thomson.....	0578
Toshiba.....	0530
Yamaha.....	0572, 0517
Zenith.....	0618, 0530

TV

A-Mark.....	0030
AOC.....	0079, 0030, 0212, 0046, 0057
Abex.....	0059
Admiral.....	0120
Adventura.....	0073
Aiko.....	0119
Akai.....	0057
Alaron.....	0206
Allegro.....	0747, 0801
Ambassador.....	0204
Ampro.....	0778
Anam.....	0207
Anam National.....	0082
Archer.....	0030

Audiovox.....	0119, 0030, 0207, 0478, 0650	KTV.....	0307, 0207, 0212, 0244, 0066, 0057
Aumark.....	0087	Kaypani.....	0079
Baysonic.....	0207	Kenwood.....	0057, 0046
Belcor.....	0046	Kloss.....	0073, 0051
Bell & Howell.....	0043, 0181	LG.....	0083
Bradford.....	0207	LXI.....	0181, 0205, 0074, 0044, 0081, 0183
Brockwood.....	0046	Loewe.....	0539
Broksonic.....	0030, 0263, 0490	Logik.....	0043
CCE.....	0064, 0244	Luxman.....	0083
CXC.....	0207	MEI.....	0212
Candle.....	0213, 0073, 0057, 0083	MGA.....	0177, 0046, 0057, 0205
Capehart.....	0079	MTC.....	0087, 0046, 0057, 0212, 0083
Carnivale.....	0057	Magnavox.....	0081, 0214, 0051, 0123, 0047, 0213, 0057, 0413, 0206
Carver.....	0081	Majestic.....	0043
Celebrity.....	0027	Marantz.....	0081, 0064, 0057
Cineral.....	0478, 0119	Matsushita.....	0078, 0277
Citizen.....	0213, 0073, 0083, 0057, 0066, 0087, 0119, 0307	Megatron.....	0030, 0172, 0205
Clairtone.....	0212	Memorex.....	0205, 0043, 0083, 0087, 0177, 0181, 0277
Concerto.....	0083	Midland.....	0044, 0059, 0066, 0074, 0078, 0162
Contec.....	0184, 0207, 0212	Minutz.....	0048
Craig.....	0207	Mitsubishi.....	0177, 0046, 0205, 0120
Crosley.....	0081	Motorola.....	0082, 0120
Crown.....	0066, 0207	Multitech.....	0244, 0207
Curtis Mathes.....	0087, 0057, 0181, 0043, 0066, 0074, 0078, 0081, 0083, 0120, 0172, 0193, 0478, 0493	NAD.....	0183, 0193, 0205
Daewoo.....	0119, 0650, 0046, 0651, 0478, 0066	NEC.....	0057, 0046, 0083, 0524
Daytron.....	0046, 0066	NTC.....	0119
Denon.....	0172	Nikko.....	0205, 0044, 0074, 0057, 0119, 0181, 0183
Dumont.....	0044, 0046	Noshi.....	0045
Dwin.....	0747, 0801	Onwa.....	0207
Dynatech.....	0244	Optimus.....	0277, 0193, 0181
Electroband.....	0027, 0212	Optonica.....	0120, 0192
Electrohome.....	0408	Orion.....	0263, 0206, 0490
Emerson.....	0263, 0207, 0205, 0206, 0490, 0204, 0309, 0307, 0651, 0066, 0212, 0650, 0046, 0065, 0181	Panasonic.....	0078, 0277, 0082, 0028, 0074, 0080, 0081, 0087, 0120, 0172, 0177, 0181, 0183, 0192, 0205
Envision.....	0057	Penney.....	0074, 0057, 0087, 0048, 0054, 0162, 0045, 0205, 0078, 0066, 0046, 0030, 0059, 0083, 0183
Fisher.....	0181, 0186	Philco.....	0047, 0046, 0057, 0081, 0123, 0172, 0490, 0051, 0213, 0214
Fujitsu.....	0206	Philips.....	0081, 0044, 0047, 0066, 0064, 0027, 0045, 0046, 0048, 0051, 0054, 0079
Funai.....	0207, 0198, 0206	Pilot.....	0046, 0057, 0066
Futuretech.....	0207	Pioneer.....	0193, 0065
GE.....	0048, 0054, 0074, 0082, 0078, 0205, 0162, 0309, 0478, 0120	Portland.....	0119, 0046, 0066
Gibraltar.....	0044, 0046, 0057	Prism.....	0078
Go Video.....	0087	Proscan.....	0074, 0057
GoldStar.....	0028, 0205, 0057, 0046, 0059, 0066, 0083	Proton.....	0493, 0205, 0030, 0079
Gradiente.....	0083, 0080	Pulsar.....	0044, 0046
Grundig.....	0064, 0222	Quasar.....	0078, 0082, 0277, 0192
Grunpy.....	0206, 0207	RCA.....	0074, 0045, 0162, 0046, 0065, 0078, 0117, 0120
Hallmark.....	0205	Radio Shack.....	0192, 0207, 0205, 0057, 0066, 0046, 0181, 0059, 0074, 0083
Harley Davidson.....	0206	Realistic.....	0192, 0207, 0181, 0057, 0066, 0205, 0046, 0059, 0083
Harman/Kardon.....	0081	Rhapsody.....	0212
Harvard.....	0207	Runco.....	0044, 0524, 0057
Hitachi.....	0172, 0178, 0065, 0083, 0059	SSS.....	0046, 0207
Infinity.....	0081	Sampo.....	0057, 0059, 0066, 0079
Inteq.....	0044		
JBL.....	0081		
JCB.....	0027		
JVC.....	0080		
Janeil.....	0073		
KEC.....	0207		

Samsung.....	0087, 0059, 0205, 0046, 0057, 0066, 0083, 0064	Audiovox.....	0064
Samsux.....	0066	Beaumarck.....	0267
Sansei.....	0478	Bell & Howell.....	0131
Sansui.....	0490	Blaupunkt.....	0033
Sanyo.....	0181, 0186, 0173	Broksonic.....	0211, 0148, 0388, 0029, 0236, 0238, 0322, 0506
Scimitzu.....	0046	CCE.....	0099, 0305
Scotch.....	0205	Calix.....	0064
Scott.....	0263, 0205, 0206, 0207, 0046	Canon.....	0062
Sears.....	0186, 0181, 0173, 0183, 0081, 0083, 0198, 0205, 0074, 0206	Capehart.....	0047
Semivox.....	0207	Carver.....	0108
Semp.....	0183	Cineral.....	0305
Sharp.....	0192, 0120, 0413, 0066, 0184	Citizen.....	0305, 0064
Shogun.....	0046	Colt.....	0099
Signature.....	0043	Craig.....	0064, 0074, 0099, 0267, 0298
Simpson.....	0213, 0214	Curtis Mathes.....	0062, 0068, 0087, 0189
Sony.....	0027, 0138, 0107	Cybernex.....	0078, 0267
Soundesign.....	0205, 0207, 0206, 0213	Daewoo.....	0305, 0588, 0047, 0072
Spectricon.....	0030	Daytron.....	0047
Squareview.....	0198	Denon.....	0069
Starlite.....	0207	Dynatech.....	0027
Supre-Macy.....	0073	Electrohome.....	0064
Supreme.....	0027	Electroponic.....	0064
Sylvania.....	0081, 0047, 0123, 0057, 0408, 0051, 0213, 0214	Emerex.....	0059
Symphonic.....	0198	Emerson.....	0211, 0029, 0148, 0236, 0063, 0238, 0305, 0321, 0115, 0235, 0506, 0088, 0239, 0588, 0095, 0322, 0388, 0027, 0064, 0070
TMK.....	0083, 0204, 0205	Fisher.....	0074, 0131, 0081, 0093
Tandy.....	0120	Fuji.....	0060, 0062
Tatung.....	0030, 0082	Funai.....	0027
Technics.....	0078, 0277, 0044, 0074	GE.....	0062, 0087, 0229, 0075, 0267
Technol Ace.....	0206	Garrard.....	0027
Techwood.....	0030, 0078, 0083	Go Video.....	0459, 0553
Teknika.....	0213, 0043, 0206, 0046, 0066, 0081, 0207, 0083, 0119, 0177, 0087	GoldStar.....	0064, 0065
Telefunken.....	0083	Gradiente.....	0035, 0027
Toshiba.....	0183, 0087, 0181	HI-Q.....	0074
Tosonic.....	0212	Harley Davidson.....	0027
Totevision.....	0066	Harman/Kardon.....	0108, 0065
Trical.....	0184	Harwood.....	0095, 0099
Universal.....	0054, 0048	Headquarter.....	0073
Vector Research.....	0057	Hitachi.....	0069, 0132, 0027, 0068
Victor.....	0080	JVC.....	0094, 0035, 0068
Vidikron.....	0081	Jensen.....	0068
Vidtech.....	0046, 0205	KEC.....	0064, 0305
Viking.....	0073	KLH.....	0099
Wards.....	0081, 0192, 0205, 0183, 0043, 0047, 0048, 0123, 0138, 0214, 0054, 0107, 0206, 0046, 0057, 0083, 0162	Kenwood.....	0068, 0094, 0065, 0073
White Westinghouse.....	0651, 0650	Kodak.....	0062, 0064
Yamaha.....	0046, 0057	LXI.....	0064
Zenith.....	0044, 0043, 0119, 0173	Lloyd's.....	0027, 0235
Zonda.....	0030	Logik.....	0099
VCR		MEI.....	0062
Admiral.....	0075	MGA.....	0070, 0088, 0267
Adventura.....	0027	MGN Technology.....	0267
Aiko.....	0305	MTC.....	0027, 0267
Aiwa.....	0334, 0027, 0064	Magnasonic.....	0305
Akai.....	0133, 0080, 0088, 0068	Magnavox.....	0062, 0108, 0027, 0066, 0176
American High.....	0062	Magnin.....	0267
Asha.....	0267	Marantz.....	0108, 0065, 0062
		Marta.....	0064
		Matsushita.....	0062, 0481, 0189
		Memorex.....	0131, 0074, 0027, 0064, 0062, 0075, 0267, 0334, 0073, 0066

Metz.....0033, 0064, 0189, 0323
 Minolta0132, 0069
 Mitsubishi.....0070, 0088, 0094, 0075
 Motorola.....0062, 0075
 Multitech.....0027, 0099
 NAD.....0085
 NAP.....0060, 0061, 0062, 0064, 0066, 0069,
 0093, 0132
 NEC.....0065, 0067, 0068, 0094, 0131
 Nikko.....0064
 Nikon0061, 0280
 Noblex0267
 Olympus.....0062
 Optimus0085, 0075, 0064, 0459, 0131, 0189, 0481
 Optonica0089
 Orion0506, 0322, 0029, 0211
 Panasonic0062, 0104, 0189, 0252, 0481
 Penney.....0062, 0267, 0064, 0065, 0069, 0067, 0081
 Pentax.....0069, 0132
 Philco0062, 0506, 0236
 Philips0108, 0062, 0089
 Pilot.....0064
 Pioneer.....0085, 0094
 Portland0047
 Profitronic0267
 Proscan0087, 0229
 Protec.....0099
 Pulsar0066, 0078
 Quarter.....0073
 Quartz0073
 Quasar0062, 0189, 0104, 0481
 RCA.....0087, 0176, 0229, 0069, 0132, 0104,
 0133, 0062, 0075, 0267
 Radio Shack.....0027
 Radix.....0064
 Randex.....0064
 Realistic.....0074, 0027, 0131, 0075, 0064, 0062,
 0089, 0073, 0093
 Ricoh.....0061, 0280
 Runco.....0066
 STS0069
 Samsung.....0267, 0072, 0080, 0078
 Sanky0066, 0075
 Sansui.....0506, 0068, 0298, 0027, 0094
 Sanyo.....0073, 0074, 0131, 0267
 Scott0211, 0148, 0238, 0072, 0237, 0239, 0070
 Sears.....0069, 0132, 0081, 0073, 0064, 0074,
 0131, 0027, 0062, 0093
 Semp.....0072
 Sharp0075, 0089
 Shintom0099
 Shogun.....0078, 0267
 Signature0062
 Singer0099
 Sony.....0060, 0061, 0059, 0280, 0062, 0027
 Sunpak.....0280
 Sylvania0062, 0108, 0027, 0070
 Symphonic0027
 TMK0063, 0235, 0267
 Tatung.....0068
 Teac0027, 0068
 Technics.....0062, 0189, 0066, 0087, 0229

Teknika.....0027, 0062, 0064
 Thomas0027
 Toshiba0072, 0239, 0237, 0093, 0070
 Totevision0064, 0267
 Unitech0267
 Vector0072
 Vector Research0065, 0067
 Video Concepts.....0067, 0088, 0072
 Videosonic0267
 Wards0062, 0075, 0089, 0027, 0087, 0074,
 0072, 0267, 0239, 0069, 0099, 0176,
 0108
 White Westinghouse ...0305
 XR-10000099, 0027, 0062
 Yamaha.....0065, 0068
 Zenith.....0066, 0060, 0061, 0027, 0506

SAT

AlphaStar.....0799
 Astro Industries0122
 BSR.....0122
 Capetronic0122
 Channel Master.....0045, 0239
 Chaparral0080, 0236, 0243
 DX Antenna0068
 Drake0091, 0272, 0045
 Echostar.....0307, 0802, 0175, 0186, 0296
 Expressvu.....0802
 General Instrument0388, 0896, 0654
 Grundig0200
 HTS0802
 Hitachi0846
 Homecable.....0265
 Hughes Network Syst...0776
 Hytek.....0122
 IQ0237
 IQ Prism0237
 JVC0802
 Janeil.....0179
 Jerrold0388, 0654
 Legend0296
 Macom.....0045
 Magnavox.....0749, 0751
 Memorex0296, 0751
 Next Level0896
 Panasonic0179, 0728
 Philips0227, 0126, 0749, 0751
 President.....0101
 Primestar0654, 0388
 Proscan0593
 RCA.....0593, 0170, 0882
 Radio Shack.....0593
 Realistic.....0079
 STS0237, 0068
 Sony.....0666
 Star Choice.....0896
 Star Trak0207
 Toshiba0109, 0817
 Uniden0265, 0397, 0079, 0101, 0751, 0103, 0749
 Zenith.....0091, 0883, 0272

Meet Philips at the Internet
<http://www.philips.com>

English

Français

Español

Deutsch

Nederlands

Italiano

